



SHILO 2017 - 2018

SHILO

Zapraszamy Państwa serdecznie
do zapoznania się z naszą najnowszą ofertą

Please, see our latest offer

SHILO

 OPRAWA NATYNKOWA
SURFACE MOUNTED LUMINAIRE

 OPRAWA ZWIESZANA
PENDANT LUMINAIRE

 OPRAWA O PODWYŻSZONEJ SZCZELNOŚCI IP
IP RATED LUMINAIRE

 OPRAWA WPUSZCZANA
RECESSED LUMINAIRE

 REFLEKTOR
SPOT

 OPRAWA SYSTEMOWA
SYSTEM LUMINAIRE

 KINKIET
WALL MOUNTED

 SZYNOPRZEWÓD
TRACKS

 OPRAWA DZIECIĘCA
KIDS LUMINAIRE

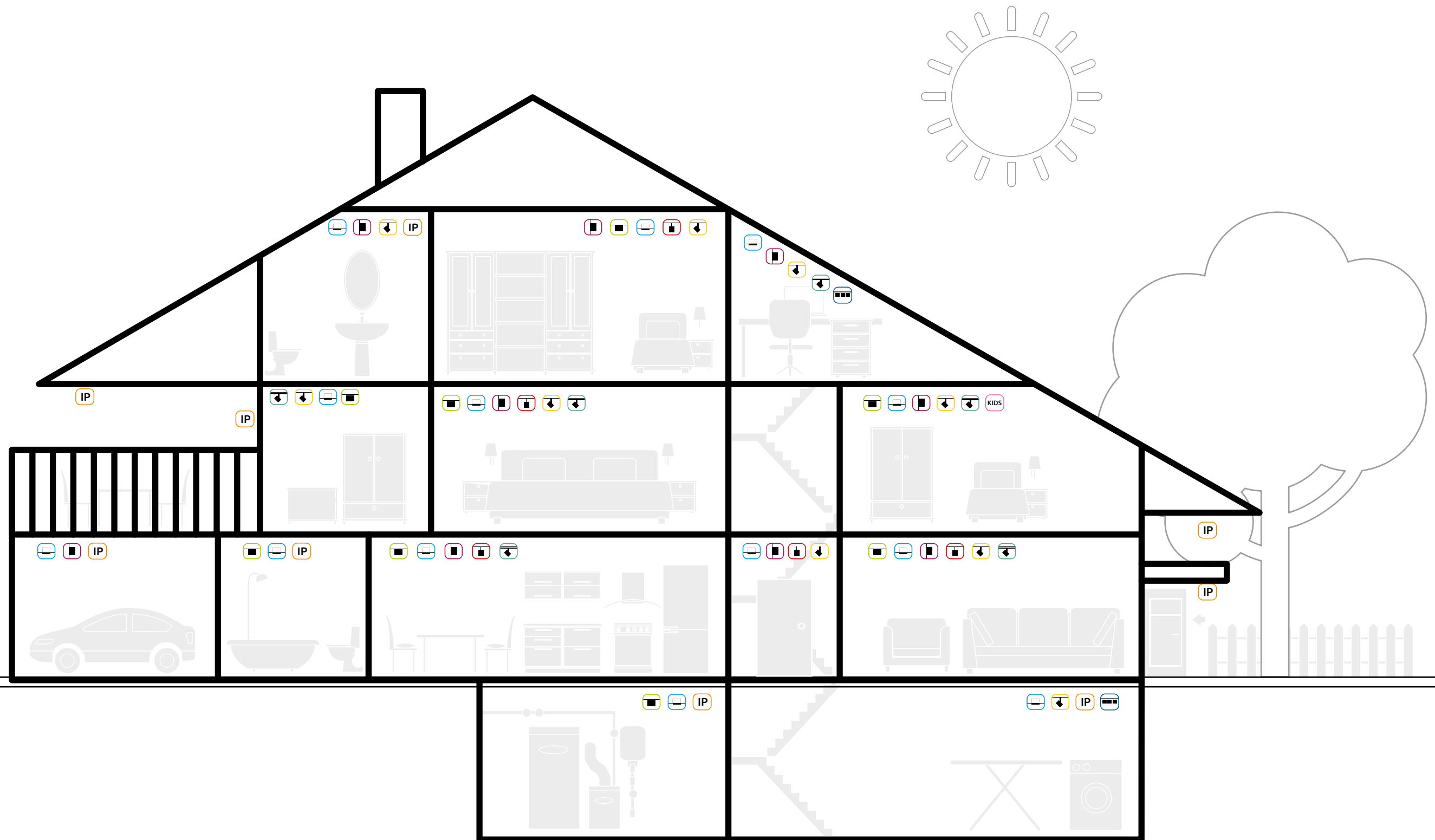

LINIA PREMIUM / PREMIUM LINE

OPRAWY ZE ZINTEGROWANYM MODUŁEM LED / LUMINAIRES WITH INTEGRATED LED MODULE

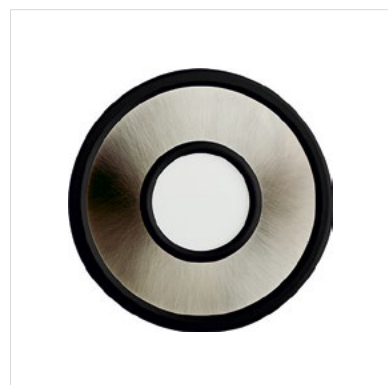

CHROM SATYNA / SATIN CHROME

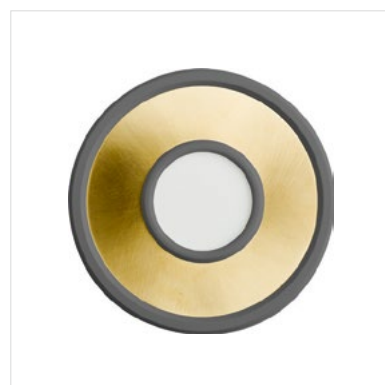
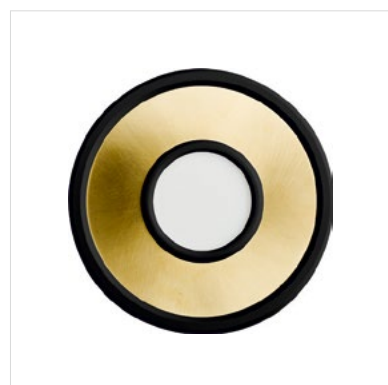

ZŁOTO SATYNA / SATIN GOLD



MIEDŹ SATYNA / SATIN COPPER

Oprawy ze zintegrowanym modułem LED oraz wszystkie oprawy natynkowe i podtynkowe z maskownicą mogą wystąpić w dodatkowych 3 wersjach kolorystycznych złoto satyna, srebro satyna, miedź satyna. Kolory bazowe pozostają bez zmian.
/ The luminaires with an integrated LED module and all surface-or flush-mounted luminaires with a cover plate are available in 3 colours: satin gold, satin silver, satin copper. The base colours do not change.

OPRAWY Z OSŁONĄ / LUMINAIRES WITH A COVER PLATE

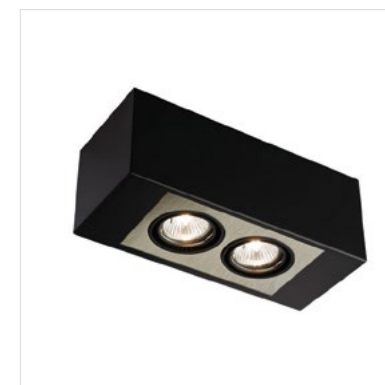

CHROM SATYNA / SATIN CHROME

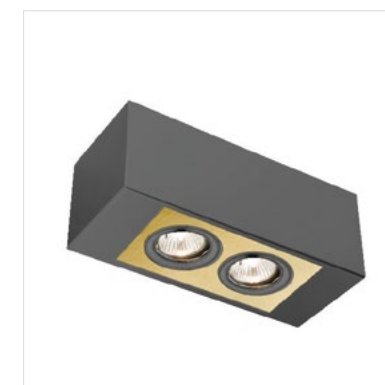
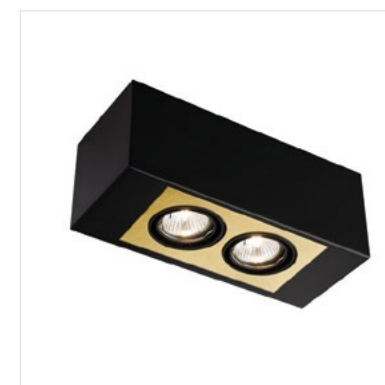
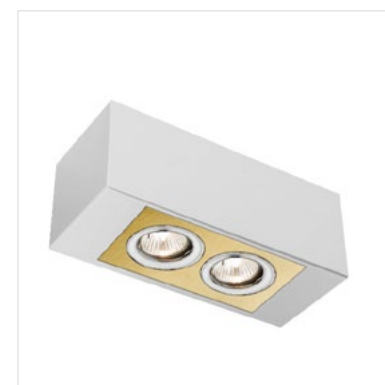

ZŁOTO SATYNA / SATIN GOLD

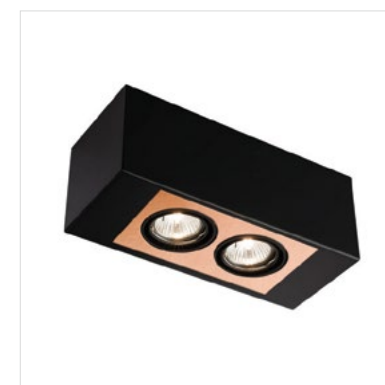

MIEDŹ SATYNA / SATIN COPPER

OBJAŚNIENIA / DESCRIPTIONS

ZDJĘCIE LAMPY
PHOTOGRAPHY OF THE LAMP



NAZWA RODZINY
FAMILY NAME

WAKO 213

SYMBOL OPRAWY
LUMINAIRE'S SYMBOL

NUMER KATALOGOWY
CATALOGUE NUMBER

RYSUNEK TECHNICZNY
TECHNICAL SKETCH

WYMIARY
DIMENSIONS

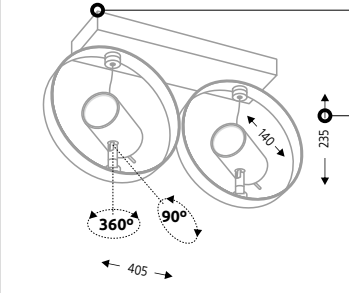

DOSTĘPNE KOLORY
COLOURS OF THE LAMP



BI - BIAŁY / WHITE
RAL 9003



CZ - CZARNY / BLACK
RAL 9005



SZ - SZARY / GRAY
RAL 7004

OPIS / DESCRIPTION

numer katalogowy / catalogue number 213/GU10/kolor

dostępne kolory / available colours ○BI / ●CZ / ●SZ

DANE TECHNICZNE / TECHNICAL DATA

oprawka / holder	GU10
zasilanie / power supply	230V
źródło / light source	2 x PAR16
moc maks. / maximum wattage	2 x 50W
transformator / transformer	nie wymaga
waga netto / net weight	1,9 kg

ZALECANE ŹRÓDŁO ŚWIATŁA / RECOMMENDED BULB:

2 x halogen QPAR16 50W 230V GU10
2 x LED star PAR16 5,5W 230V GU10

DANE TECHNICZNE
TECHNICAL DATA

ZALECANE ŹRÓDŁO ŚWIATŁA
RECOMMENDED BULB

DODATKOWE INFORMACJE
ADDITIONAL INFORMATION

Lampa wykonana ze stali i aluminium. System bezśrubowy. Nie zawiera źródła światła. / The lamp is made of steel and aluminium. No screw connections. Light source not included.

IKONY INFORMACYJNE
INFORMATION ICONS

 OPRAWA NATYNKOWA SURFACE MOUNTED LUMINAIRE	 OPRAWA ZWIEZANA PENDANT LUMINAIRE	 OPRAWA O PODWYŻSZONEJ SZCZELNOŚCI IP IP RATED LUMINAIRE	 I KLASA OCHRONNOŚCI PROTECTION CLASS I	 MOŻLIWOŚĆ ZASTOSOWANIA ŹRÓDŁA LED READY TO MOUNTING LEDS
 OPRAWA WPUSZCZANA RECESSED LUMINAIRE	 REFLEKTOR SPOT	 OPRAWA SYSTEMOWA SYSTEM LUMINAIRE	 KLASA SZCZELNOŚCI OPRAWY IP PROTECTION LUMINAIRE CODE IP	 ŹRÓDŁO ŚWIATŁA LED ZINTEGROWANE Z OPRAWĄ LED INTEGRATED WITH LUMINAIRE
 KINKIET WALL MOUNTED	 SZYNOPRZEWÓD TRACKS	 OPRAWA DZIECIĘCA KIDS LUMINAIRE	 OPRAWA DO STOSOWANIA WEWNĄTRZ INDOOR LUMINAIRE	 WSPÓŁCZYNNIK ODDAWANIA BARW COLOR RENDERING INDEX
			 OPRAWA DO STOSOWANIA NA ZEWNĄTRZ OUTDOOR LUMINAIRE	 WSPÓŁCZYNNIK ODDAWANIA BARW COLOR RENDERING INDEX

RODZAJE ŻARÓWEK / TYPES OF LIGHT BULBS

HALOGENOWE / HALOGEN



METALOHALOGEN / METAL - HALIDE



ENERGOOSZCZĘDNE / ENERGY SAVING



LEDOWE / LED

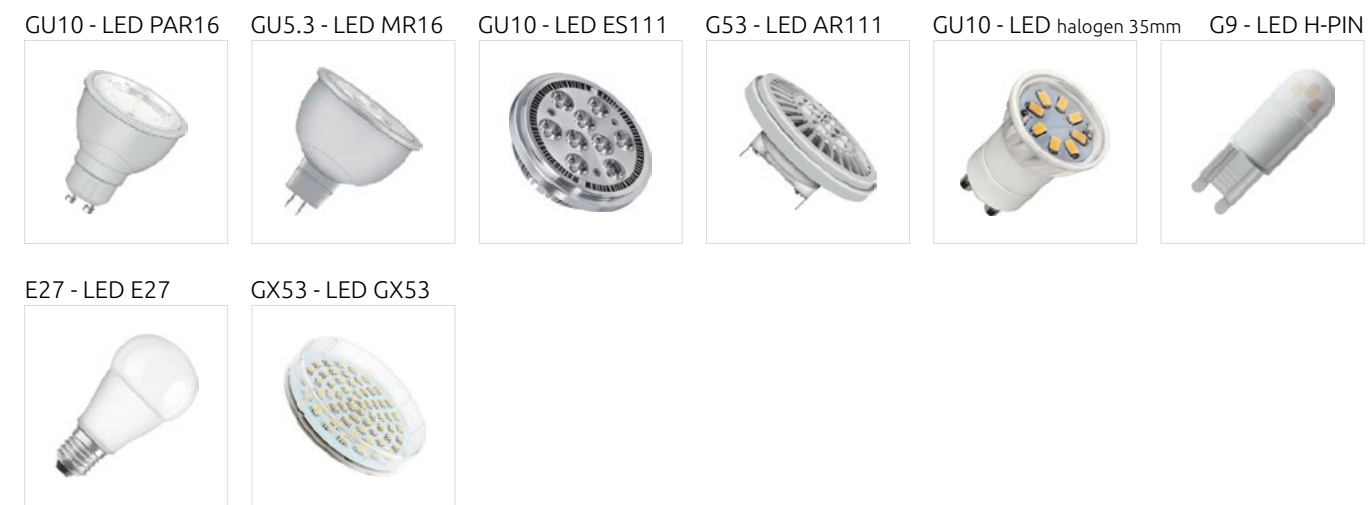

ŹRÓDŁA ŚWIATŁA LED ZINTEGROWANE Z OPRAWĄ / LED INTEGRATED WITH LUMINAIRE

MODUŁ LED - płytki z diodami LED ze zintegrowanym zasilaniem
/ LED MODULE - a plate with LEDs and an integrated power supply



PŁYTKA LED - płytki z diodami LED z zasilaczem zewnętrznym
/ LED PLATE - a plate with LEDs and an external power supply





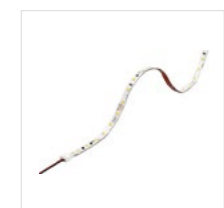
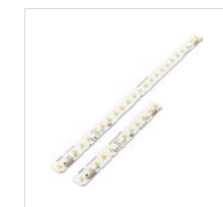



LISTWA LED - liniowa płytka z diodami LED z zasilaczem zewnętrznym
/ LED STRIP - a linear plate with LEDs and an external power supply



PASEK LED - elastyczny pasek z diodami LED z zasilaczem zewnętrznym
/ LED BELT - a flexible belt with LEDs and an external power supply

SPIS TREŚCI / CONTENTS

	OPRAWY NATYNKOWE / SURFACE MOUNTED LUMINAIRES	22
	REFLEKTORY / SPOTS	84
	OPRAWY WPUSZCZANE / RECESSED LUMINAIRES	126
	KINKIETY / WALL MOUNTED	166
	OPRAWY DZIECIĘCE / KIDS LUMINAIRES	210
	OPRAWY ZWIE SZANE / PENDANT LUMINAIRES	212
	SZYNOPRZEWODY / TRACKS	270
	OPRAWY O PODWYŻSZONEJ SZCZELNOŚCI IP / IP RATED LUMINAIRES ...	288

INDEX

OPRAWY NATYNKOWE / SURFACE MOUNTED LUMINAIRES

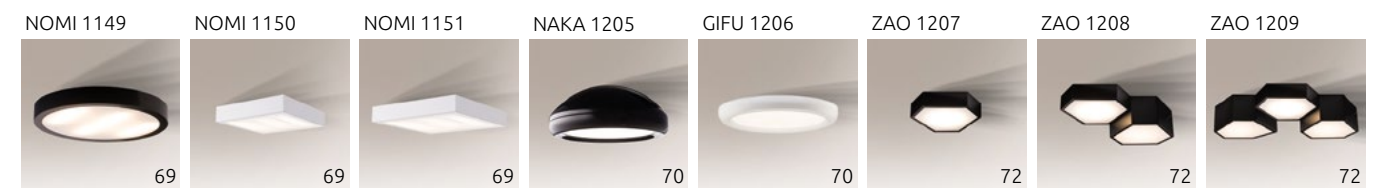
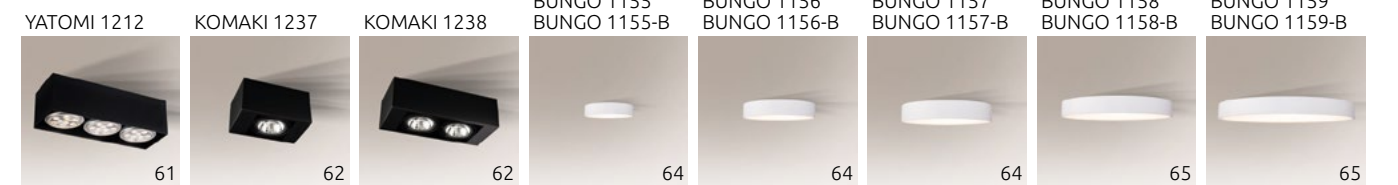
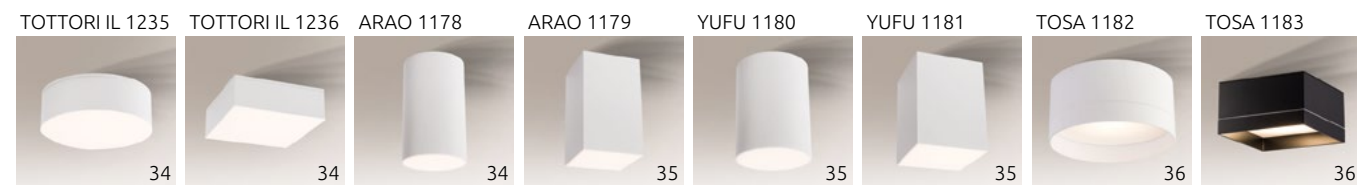
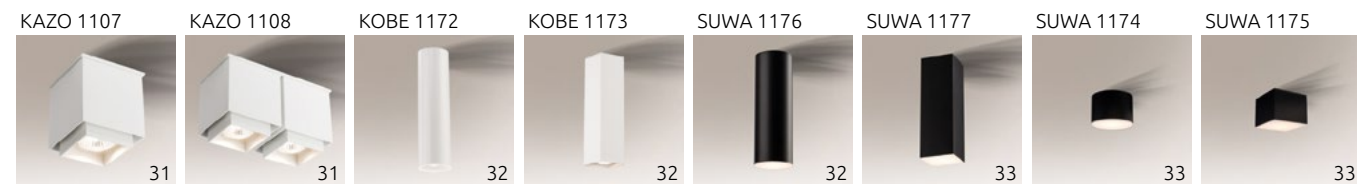

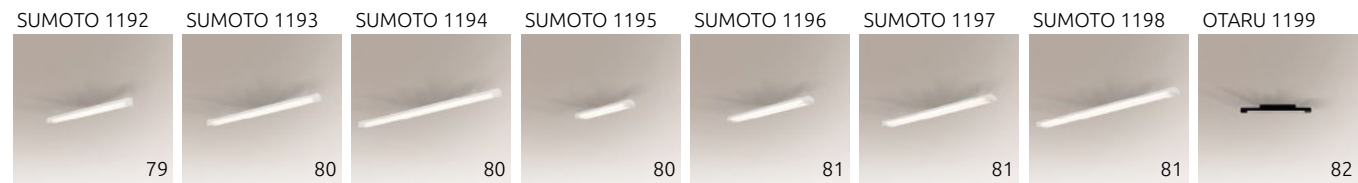

REFLEKTORY / SPOTS



OPRAWY WPUSZCZANE / RECESSED LUMINAIRES

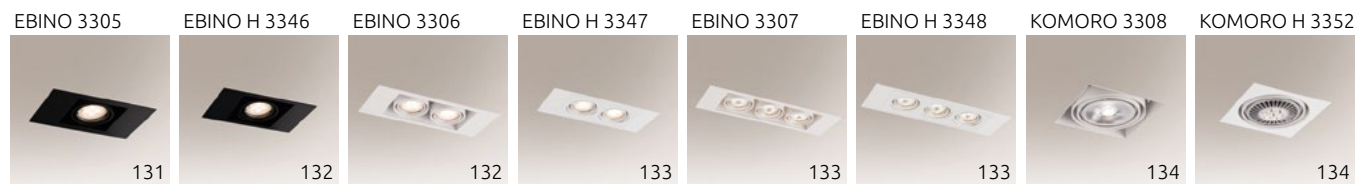

KINKIETY / WALL MOUNTED

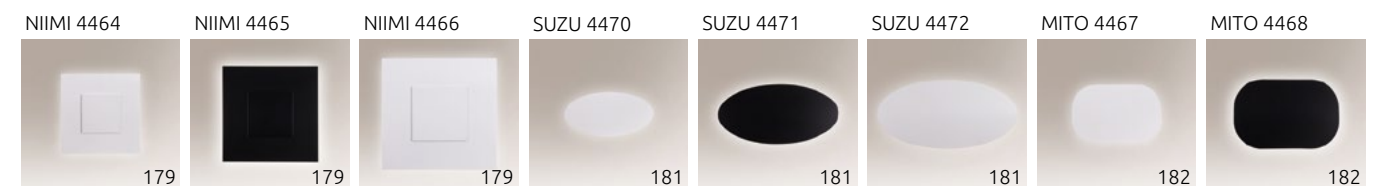
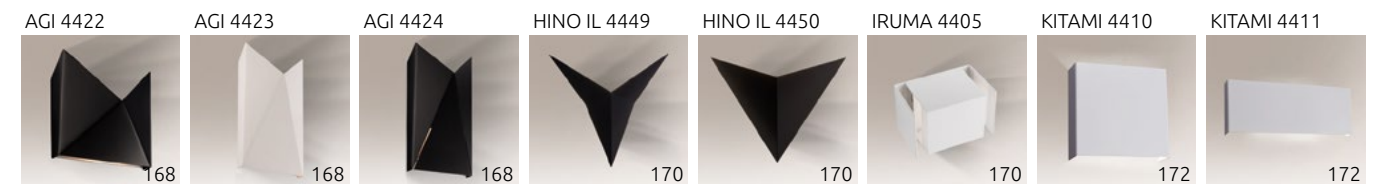

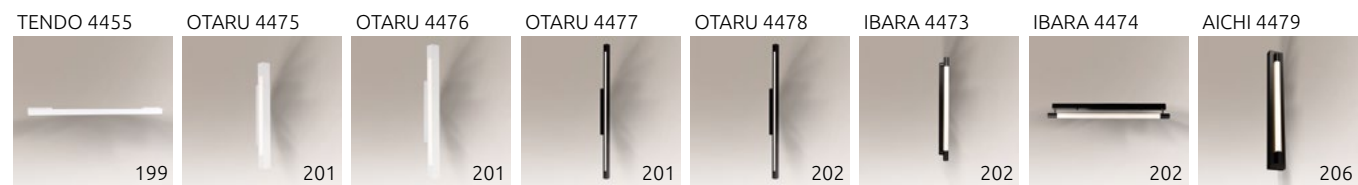
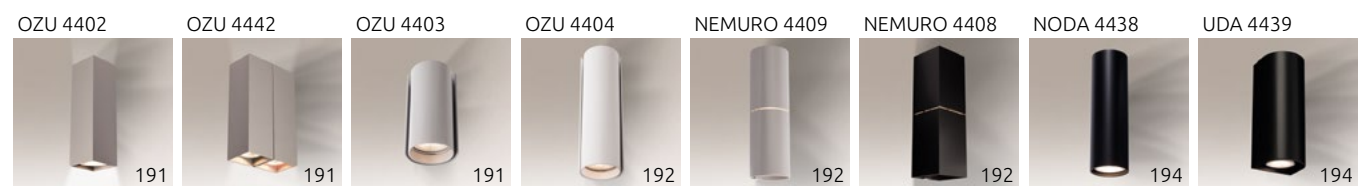

OPRAWY DZIECIĘCE / KIDS LUMINAIRES

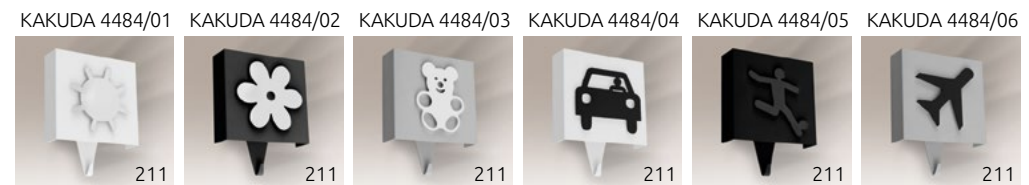

OPRAWY ZWIESZANE / PENDANT LUMINAIRES





■ SZYNOPRZEWODY / TRACKS



OPRAWY O PODWYŻSZONEJ SZCZELNOŚCI IP / IP RATED LUMINAIRES

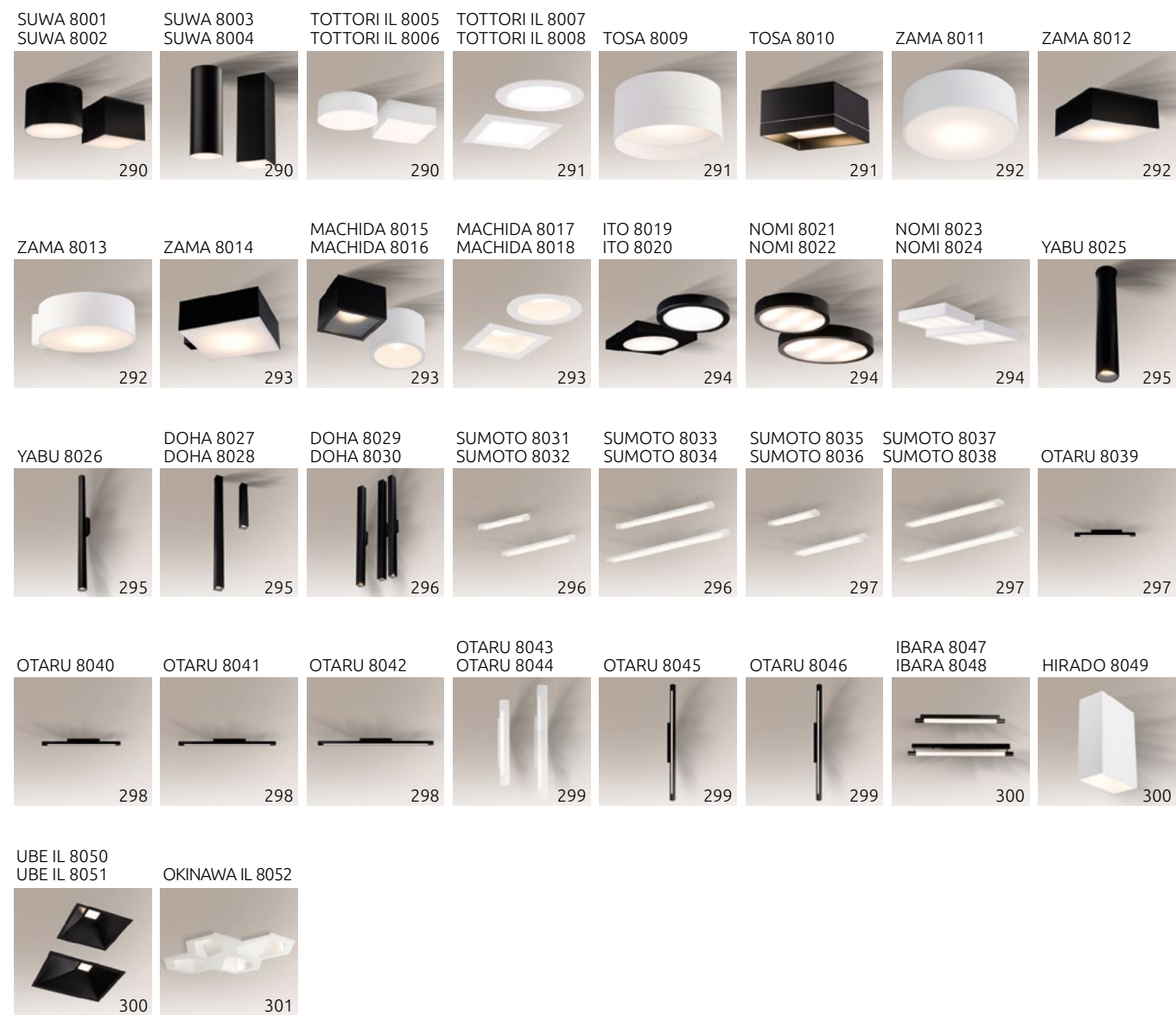



ARIDA 1109

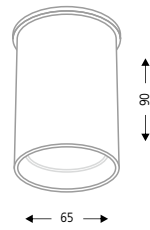

OPIS / DESCRIPTION

numer katalogowy / catalogue number 1109/GU10/kolor
dostępne kolory / available colours ○BI / ●CZ / ●SZ

DANE TECHNICZNE / TECHNICAL DATA

oprawka / holder GU10
zasilanie / power supply 230V
źródło / light source 1 x PAR16
moc maks. / maximum wattage 1 x 35W
transformator / transformer nie wymaga
waga netto / net weight 0,2 kg

ZALECANE ŹRÓDŁO ŚWIATŁA / RECOMMENDED BULB:

1 x halogen QPAR16 35W 230V GU10
1 x LED star PAR16 5,5W 230V GU10



Lampa wykonana ze stali i aluminium. System bezśrubowy. Nie zawiera źródła światła. / The lamp is made of steel and aluminium. No screw connections. Light source not included.

ARIDA 1112

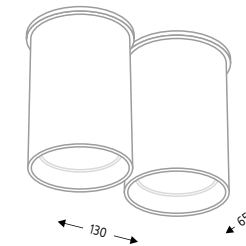

OPIS / DESCRIPTION

numer katalogowy / catalogue number 1112/GU10/kolor
dostępne kolory / available colours ○BI / ●CZ / ●SZ

DANE TECHNICZNE / TECHNICAL DATA

oprawka / holder GU10
zasilanie / power supply 230V
źródło / light source 2 x PAR16
moc maks. / maximum wattage 2 x 35W
transformator / transformer nie wymaga
waga netto / net weight 0,5 kg

ZALECANE ŹRÓDŁO ŚWIATŁA / RECOMMENDED BULB:

2 x halogen QPAR16 35W 230V GU10
2 x LED star PAR16 5,5W 230V GU10



Lampa wykonana ze stali i aluminium. System bezśrubowy. Nie zawiera źródła światła. / The lamp is made of steel and aluminium. No screw connections. Light source not included.

ARIDA 1110

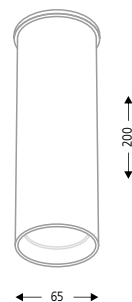

OPIS / DESCRIPTION

numer katalogowy / catalogue number 1110/GU10/kolor
dostępne kolory / available colours ○BI / ●CZ / ●SZ

DANE TECHNICZNE / TECHNICAL DATA

oprawka / holder GU10
zasilanie / power supply 230V
źródło / light source 1 x PAR16
moc maks. / maximum wattage 1 x 50W
transformator / transformer nie wymaga
waga netto / net weight 0,4 kg

ZALECANE ŹRÓDŁO ŚWIATŁA / RECOMMENDED BULB:

1 x halogen QPAR16 50W 230V GU10
1 x LED star PAR16 5,5W 230V GU10



Lampa wykonana ze stali i aluminium. System bezśrubowy. Nie zawiera źródła światła. / The lamp is made of steel and aluminium. No screw connections. Light source not included.

ARIDA 1113

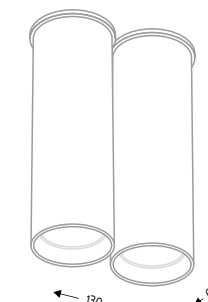

OPIS / DESCRIPTION

numer katalogowy / catalogue number 1113/GU10/kolor
dostępne kolory / available colours ○BI / ●CZ / ●SZ

DANE TECHNICZNE / TECHNICAL DATA

oprawka / holder GU10
zasilanie / power supply 230V
źródło / light source 2 x PAR16
moc maks. / maximum wattage 2 x 50W
transformator / transformer nie wymaga
waga netto / net weight 0,8 kg

ZALECANE ŹRÓDŁO ŚWIATŁA / RECOMMENDED BULB:

2 x halogen QPAR16 50W 230V GU10
2 x LED star PAR16 5,5W 230V GU10



Lampa wykonana ze stali i aluminium. System bezśrubowy. Nie zawiera źródła światła. / The lamp is made of steel and aluminium. No screw connections. Light source not included.

ARIDA 1111

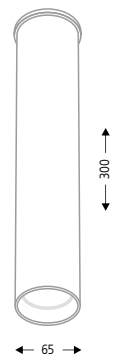

OPIS / DESCRIPTION

numer katalogowy / catalogue number 1111/GU10/kolor
dostępne kolory / available colours ○BI / ●CZ / ●SZ

DANE TECHNICZNE / TECHNICAL DATA

oprawka / holder GU10
zasilanie / power supply 230V
źródło / light source 1 x PAR16
moc maks. / maximum wattage 1 x 50W
transformator / transformer nie wymaga
waga netto / net weight 0,5 kg

ZALECANE ŹRÓDŁO ŚWIATŁA / RECOMMENDED BULB:

1 x halogen QPAR16 50W 230V GU10
1 x LED star PAR16 5,5W 230V GU10



Lampa wykonana ze stali i aluminium. System bezśrubowy. Nie zawiera źródła światła. / The lamp is made of steel and aluminium. No screw connections. Light source not included.

ARIDA 1114

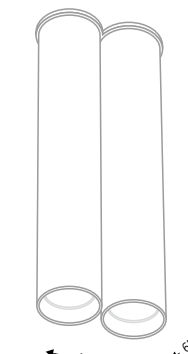

OPIS / DESCRIPTION

numer katalogowy / catalogue number 1114/GU10/kolor
dostępne kolory / available colours ○BI / ●CZ / ●SZ

DANE TECHNICZNE / TECHNICAL DATA

oprawka / holder GU10
zasilanie / power supply 230V
źródło / light source 2 x PAR16
moc maks. / maximum wattage 2 x 50W
transformator / transformer nie wymaga
waga netto / net weight 1,0 kg

ZALECANE ŹRÓDŁO ŚWIATŁA / RECOMMENDED BULB:

2 x halogen QPAR16 50W 230V GU10
2 x LED star PAR16 5,5W 230V GU10



Lampa wykonana ze stali i aluminium. System bezśrubowy. Nie zawiera źródła światła. / The lamp is made of steel and aluminium. No screw connections. Light source not included.



TODA 1101

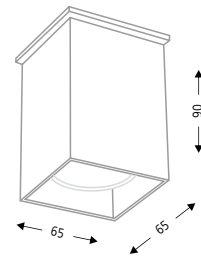

OPIS / DESCRIPTION

numer katalogowy / catalogue number 1101/GU10/kolor
dostępne kolory / available colours ○BI / ●CZ / ●SZ

DANE TECHNICZNE / TECHNICAL DATA

oprawka / holder GU10
zasilanie / power supply 230V
źródło / light source 1 x PAR16
moc maks. / maximum wattage 1 x 35W
transformator / transformer nie wymaga
waga netto / net weight 0,3 kg

ZALECANE ŹRÓDŁO ŚWIATŁA / RECOMMENDED BULB:

1 x halogen QPAR16 35W 230V GU10
1 x LED star PAR16 5,5W 230V GU10



Lampa wykonana ze stali i aluminium. System bezśrubowy. Nie zawiera źródła światła. / The lamp is made of steel and aluminium. No screw connections. Light source not included.

TODA 1104

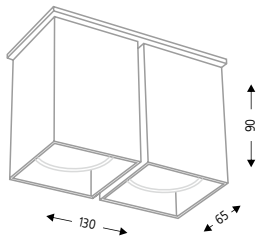

OPIS / DESCRIPTION

numer katalogowy / catalogue number 1104/GU10/kolor
dostępne kolory / available colours ○BI / ●CZ / ●SZ

DANE TECHNICZNE / TECHNICAL DATA

oprawka / holder GU10
zasilanie / power supply 230V
źródło / light source 2 x PAR16
moc maks. / maximum wattage 2 x 35W
transformator / transformer nie wymaga
waga netto / net weight 0,6 kg

ZALECANE ŹRÓDŁO ŚWIATŁA / RECOMMENDED BULB:

2 x halogen QPAR16 35W 230V GU10
2 x LED star PAR16 5,5W 230V GU10



Lampa wykonana ze stali i aluminium. System bezśrubowy. Nie zawiera źródła światła. / The lamp is made of steel and aluminium. No screw connections. Light source not included.

TODA 1102

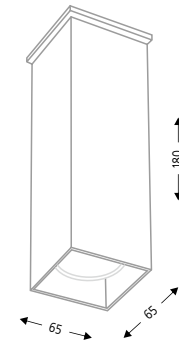

OPIS / DESCRIPTION

numer katalogowy / catalogue number 1102/GU10/kolor
dostępne kolory / available colours ○BI / ●CZ / ●SZ

DANE TECHNICZNE / TECHNICAL DATA

oprawka / holder GU10
zasilanie / power supply 230V
źródło / light source 1 x PAR16
moc maks. / maximum wattage 1 x 50W
transformator / transformer nie wymaga
waga netto / net weight 0,4 kg

ZALECANE ŹRÓDŁO ŚWIATŁA / RECOMMENDED BULB:

1 x halogen QPAR16 50W 230V GU10
1 x LED star PAR16 5,5W 230V GU10



Lampa wykonana ze stali i aluminium. System bezśrubowy. Nie zawiera źródła światła. / The lamp is made of steel and aluminium. No screw connections. Light source not included.

TODA 1105

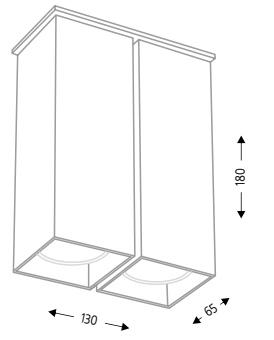

OPIS / DESCRIPTION

numer katalogowy / catalogue number 1105/GU10/kolor
dostępne kolory / available colours ○BI / ●CZ / ●SZ

DANE TECHNICZNE / TECHNICAL DATA

oprawka / holder GU10
zasilanie / power supply 230V
źródło / light source 2 x PAR16
moc maks. / maximum wattage 2 x 50W
transformator / transformer nie wymaga
waga netto / net weight 0,8 kg

ZALECANE ŹRÓDŁO ŚWIATŁA / RECOMMENDED BULB:

2 x halogen QPAR16 50W 230V GU10
2 x LED star PAR16 5,5W 230V GU10



Lampa wykonana ze stali i aluminium. System bezśrubowy. Nie zawiera źródła światła. / The lamp is made of steel and aluminium. No screw connections. Light source not included.

TODA 1103

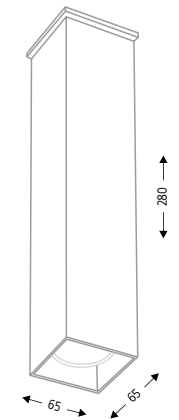

OPIS / DESCRIPTION

numer katalogowy / catalogue number 1103/GU10/kolor
dostępne kolory / available colours ○BI / ●CZ / ●SZ

DANE TECHNICZNE / TECHNICAL DATA

oprawka / holder GU10
zasilanie / power supply 230V
źródło / light source 1 x PAR16
moc maks. / maximum wattage 1 x 50W
transformator / transformer nie wymaga
waga netto / net weight 0,6 kg

ZALECANE ŹRÓDŁO ŚWIATŁA / RECOMMENDED BULB:

1 x halogen QPAR16 50W 230V GU10
1 x LED star PAR16 5,5W 230V GU10



Lampa wykonana ze stali i aluminium. System bezśrubowy. Nie zawiera źródła światła. / The lamp is made of steel and aluminium. No screw connections. Light source not included.

TODA 1106

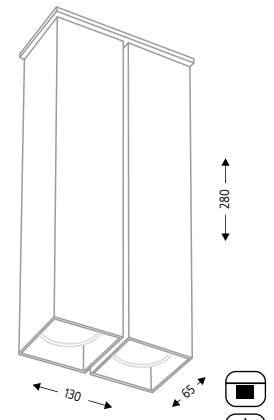

OPIS / DESCRIPTION

numer katalogowy / catalogue number 1106/GU10/kolor
dostępne kolory / available colours ○BI / ●CZ / ●SZ

DANE TECHNICZNE / TECHNICAL DATA

oprawka / holder GU10
zasilanie / power supply 230V
źródło / light source 2 x PAR16
moc maks. / maximum wattage 2 x 50W
transformator / transformer nie wymaga
waga netto / net weight 1,1 kg

ZALECANE ŹRÓDŁO ŚWIATŁA / RECOMMENDED BULB:

2 x halogen QPAR16 50W 230V GU10
2 x LED star PAR16 5,5W 230V GU10



Lampa wykonana ze stali i aluminium. System bezśrubowy. Nie zawiera źródła światła. / The lamp is made of steel and aluminium. No screw connections. Light source not included.

OSAKA 1119

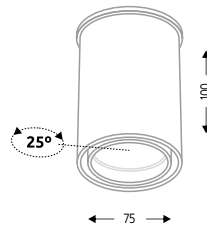

OPIS / DESCRIPTION

numer katalogowy / catalogue number 1119/GU10/kolor
dostępne kolory / available colours ○BI / ●CZ / ●SZ

DANE TECHNICZNE / TECHNICAL DATA

oprawka / holder	GU10
zasilanie / power supply	230V
źródło / light source	1 x PAR16
moc maks. / maximum wattage	1 x 35W
transformator / transformer	nie wymaga
waga netto / net weight	0,4 kg

ZALECANE ŹRÓDŁO ŚWIATŁA / RECOMMENDED BULB:

1 x halogen QPAR16 35W 230V GU10
1 x LED star PAR16 5,5W 230V GU10



Lampa wykonana ze stali i aluminium. System bezśrubowy. Nie zawiera źródła światła. / The lamp is made of steel and aluminium. No screw connections. Light source not included.

IGA 1116

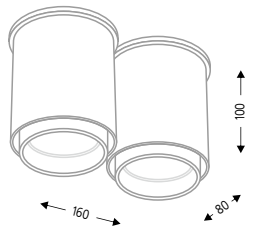

OPIS / DESCRIPTION

numer katalogowy / catalogue number 1116/GU10/kolor
dostępne kolory / available colours ○BI / ●CZ / ●SZ

DANE TECHNICZNE / TECHNICAL DATA

oprawka / holder	GU10
zasilanie / power supply	230V
źródło / light source	2 x PAR16
moc maks. / maximum wattage	2 x 35W
transformator / transformer	nie wymaga
waga netto / net weight	0,8 kg

ZALECANE ŹRÓDŁO ŚWIATŁA / RECOMMENDED BULB:

2 x halogen QPAR16 35W 230V GU10
2 x LED star PAR16 5,5W 230V GU10



Lampa wykonana ze stali i aluminium. System bezśrubowy. Nie zawiera źródła światła. / The lamp is made of steel and aluminium. No screw connections. Light source not included.

OSAKA 1120

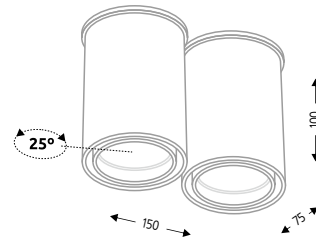

OPIS / DESCRIPTION

numer katalogowy / catalogue number 1120/GU10/kolor
dostępne kolory / available colours ○BI / ●CZ / ●SZ

DANE TECHNICZNE / TECHNICAL DATA

oprawka / holder	GU10
zasilanie / power supply	230V
źródło / light source	2 x PAR16
moc maks. / maximum wattage	2 x 35W
transformator / transformer	nie wymaga
waga netto / net weight	0,8 kg

ZALECANE ŹRÓDŁO ŚWIATŁA / RECOMMENDED BULB:

2 x halogen QPAR16 35W 230V GU10
2 x LED star PAR16 5,5W 230V GU10



Lampa wykonana ze stali i aluminium. System bezśrubowy. Nie zawiera źródła światła. / The lamp is made of steel and aluminium. No screw connections. Light source not included.

KAZO 1107

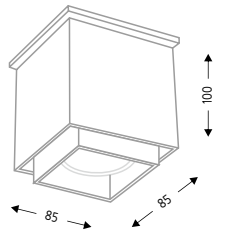

OPIS / DESCRIPTION

numer katalogowy / catalogue number 1107/GU10/kolor
dostępne kolory / available colours ○BI / ●CZ / ●SZ

DANE TECHNICZNE / TECHNICAL DATA

oprawka / holder	GU10
zasilanie / power supply	230V
źródło / light source	1 x PAR16
moc maks. / maximum wattage	1 x 35W
transformator / transformer	nie wymaga
waga netto / net weight	0,6 kg

ZALECANE ŹRÓDŁO ŚWIATŁA / RECOMMENDED BULB:

1 x halogen QPAR16 35W 230V GU10
1 x LED star PAR16 5,5W 230V GU10



Lampa wykonana ze stali i aluminium. System bezśrubowy. Nie zawiera źródła światła. / The lamp is made of steel and aluminium. No screw connections. Light source not included.

IGA 1115

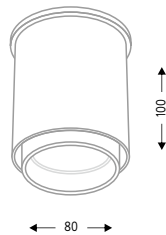

OPIS / DESCRIPTION

numer katalogowy / catalogue number 1115/GU10/kolor
dostępne kolory / available colours ○BI / ●CZ / ●SZ

DANE TECHNICZNE / TECHNICAL DATA

oprawka / holder	GU10
zasilanie / power supply	230V
źródło / light source	1 x PAR16
moc maks. / maximum wattage	1 x 35W
transformator / transformer	nie wymaga
waga netto / net weight	0,4 kg

ZALECANE ŹRÓDŁO ŚWIATŁA / RECOMMENDED BULB:

1 x halogen QPAR16 35W 230V GU10
1 x LED star PAR16 5,5W 230V GU10



Lampa wykonana ze stali i aluminium. System bezśrubowy. Nie zawiera źródła światła. / The lamp is made of steel and aluminium. No screw connections. Light source not included.

KAZO 1108

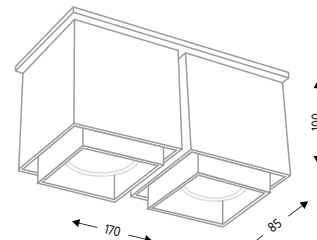

OPIS / DESCRIPTION

numer katalogowy / catalogue number 1108/GU10/kolor
dostępne kolory / available colours ○BI / ●CZ / ●SZ

DANE TECHNICZNE / TECHNICAL DATA

oprawka / holder	GU10
zasilanie / power supply	230V
źródło / light source	2 x PAR16
moc maks. / maximum wattage	2 x 35W
transformator / transformer	nie wymaga
waga netto / net weight	1,1 kg

ZALECANE ŹRÓDŁO ŚWIATŁA / RECOMMENDED BULB:

2 x halogen QPAR16 35W 230V GU10
2 x LED star PAR16 5,5W 230V GU10



Lampa wykonana ze stali i aluminium. System bezśrubowy. Nie zawiera źródła światła. / The lamp is made of steel and aluminium. No screw connections. Light source not included.

KOBE 1172

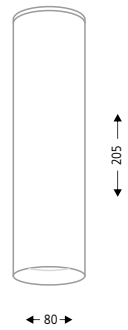

OPIS / DESCRIPTION

numer katalogowy / catalogue number 1172/GU10/kolor
dostępne kolory / available colours BI / CZ / SZ

DANE TECHNICZNE / TECHNICAL DATA

oprawka / holder GU10
zasilanie / power supply 230V
źródło / light source 1 x PAR16
moc maks. / maximum wattage 1 x 50W
transformator / transformer nie wymaga
waga netto / net weight 0,7 kg

ZALECANE ŹRÓDŁO ŚWIATŁA / RECOMMENDED BULB:

1 x halogen QPAR16 35W 230V GU10
1 x LED star PAR16 5,5W 230V GU10



Lampa wykonana ze stali i aluminium. System bezśrubowy. Nie zawiera źródła światła. / The lamp is made of steel and aluminium. No screw connections. Light source not included.

KOBE 1173

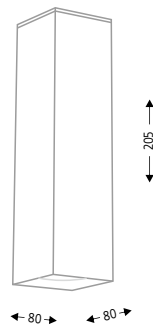

OPIS / DESCRIPTION

numer katalogowy / catalogue number 1173/GU10/kolor
dostępne kolory / available colours BI / CZ / SZ

DANE TECHNICZNE / TECHNICAL DATA

oprawka / holder GU10
zasilanie / power supply 230V
źródło / light source 1 x PAR16
moc maks. / maximum wattage 1 x 50W
transformator / transformer nie wymaga
waga netto / net weight 0,9 kg

ZALECANE ŹRÓDŁO ŚWIATŁA / RECOMMENDED BULB:

1 x halogen QPAR16 35W 230V GU10
1 x LED star PAR16 5,5W 230V GU10



Lampa wykonana ze stali i aluminium. System bezśrubowy. Nie zawiera źródła światła. / The lamp is made of steel and aluminium. No screw connections. Light source not included.

SUWA 1176



OPIS / DESCRIPTION

numer katalogowy / catalogue number 1176/GX53/kolor
dostępne kolory / available colours BI / CZ / SZ

DANE TECHNICZNE / TECHNICAL DATA

oprawka / holder GX53
zasilanie / power supply 230V
źródło / light source 1 x GX53
moc maks. / maximum wattage 1 x 8W
transformator / transformer nie wymaga
waga netto / net weight 0,8 kg

ZALECANE ŹRÓDŁO ŚWIATŁA / RECOMMENDED BULB:

1 x świetlówka energooszczędna 8W 230V GX53
1 x Ledigo Żarówka LED 8W 230V GX53



Lampa wykonana ze stali, aluminium i plexi. System bezśrubowy. Nie zawiera źródła światła. / The lamp is made of steel, aluminium and plexiglas. No screw connections. Light source not included.

SUWA 1177

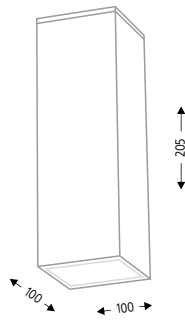

OPIS / DESCRIPTION

numer katalogowy / catalogue number 1177/GX53/kolor
dostępne kolory / available colours BI / CZ / SZ

DANE TECHNICZNE / TECHNICAL DATA

oprawka / holder GX53
zasilanie / power supply 230V
źródło / light source 1 x GX53
moc maks. / maximum wattage 1 x 8W
transformator / transformer nie wymaga
waga netto / net weight 1,0 kg

ZALECANE ŹRÓDŁO ŚWIATŁA / RECOMMENDED BULB:

1 x świetlówka energooszczędna 8W 230V GX53
1 x Ledigo Żarówka LED 8W 230V GX53



Lampa wykonana ze stali, aluminium i plexi. System bezśrubowy. Nie zawiera źródła światła. / The lamp is made of steel, aluminium and plexiglas. No screw connections. Light source not included.

SUWA 1174

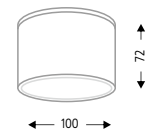

OPIS / DESCRIPTION

numer katalogowy / catalogue number 1174/GX53/kolor
dostępne kolory / available colours BI / CZ / SZ

DANE TECHNICZNE / TECHNICAL DATA

oprawka / holder GX53
zasilanie / power supply 230V
źródło / light source 1 x GX53
moc maks. / maximum wattage 1 x 8W
transformator / transformer nie wymaga
waga netto / net weight 0,4 kg

ZALECANE ŹRÓDŁO ŚWIATŁA / RECOMMENDED BULB:

1 x Ledigo Żarówka LED 8W 230V GX53



Lampa wykonana ze stali, aluminium i plexi. System bezśrubowy. Nie zawiera źródła światła. / The lamp is made of steel, aluminium and plexiglas. No screw connections. Light source not included.

SUWA 1175

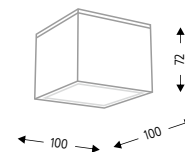

OPIS / DESCRIPTION

numer katalogowy / catalogue number 1175/GX53/kolor
dostępne kolory / available colours BI / CZ / SZ

DANE TECHNICZNE / TECHNICAL DATA

oprawka / holder GX53
zasilanie / power supply 230V
źródło / light source 1 x GX53
moc maks. / maximum wattage 1 x 8W
transformator / transformer nie wymaga
waga netto / net weight 0,6 kg

ZALECANE ŹRÓDŁO ŚWIATŁA / RECOMMENDED BULB:

1 x Ledigo Żarówka LED 8W 230V GX53



Lampa wykonana ze stali, aluminium i plexi. System bezśrubowy. Nie zawiera źródła światła. / The lamp is made of steel, aluminium and plexiglas. No screw connections. Light source not included.

TOTTORI IL 1235

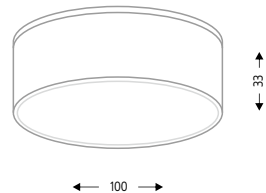

OPIS / DESCRIPTION

numer katalogowy / catalogue number 1235/LED/kolor
dostępne kolory / available colours BI / CZ / SZ

DANE TECHNICZNE / TECHNICAL DATA

oprawka / holder Moduł LED
zasilanie / power supply 230V
źródło / light source 1 × moduł LED CL 148
Ø 46 mm (wbudowane)
moc maks. / maximum wattage 1 × 8W 800 lm
transformator / transformer nie wymaga
waga netto / net weight 0,4 kg



Lampa wykonana ze stali, aluminium i plexi. System bezśrubowy. Wbudowane źródło światła. / The lamp is made of steel, aluminium and plexiglass. No screw connections. Light source included.

TOTTORI IL 1236

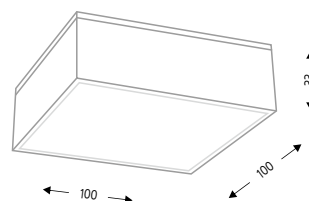

OPIS / DESCRIPTION

numer katalogowy / catalogue number 1236/LED/kolor
dostępne kolory / available colours BI / CZ / SZ

DANE TECHNICZNE / TECHNICAL DATA

oprawka / holder Moduł LED
zasilanie / power supply 230V
źródło / light source 1 × moduł LED CL 148
Ø 46 mm (wbudowane)
moc maks. / maximum wattage 1 × 8W 800 lm
transformator / transformer nie wymaga
waga netto / net weight 0,5 kg



Lampa wykonana ze stali, aluminium i plexi. System bezśrubowy. Wbudowane źródło światła. / The lamp is made of steel, aluminium and plexiglass. No screw connections. Light source included.

ARAO 1178

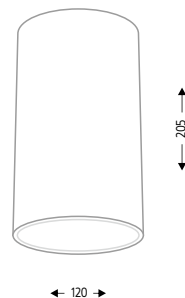

OPIS / DESCRIPTION

numer katalogowy / catalogue number 1178/GX53/kolor
dostępne kolory / available colours BI / CZ / SZ

DANE TECHNICZNE / TECHNICAL DATA

oprawka / holder GX53
zasilanie / power supply 230V
źródło / light source 1 × GX53
moc maks. / maximum wattage 1 × 8W
transformator / transformer nie wymaga
waga netto / net weight 1,0 kg

ZALECANE ŹRÓDŁO ŚWIATŁA / RECOMMENDED BULB:
1 × świetlówka energooszczędna 8W 230V GX53
1 × Ledigo Żarówka LED 8W 230V GX53



Lampa wykonana ze stali, aluminium i plexi. System bezśrubowy. Nie zawiera źródła światła / The lamp is made of steel, aluminium and plexiglas. No screw connections. Light source not included.

ARAO 1179

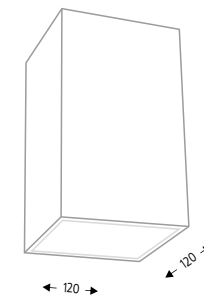

OPIS / DESCRIPTION

numer katalogowy / catalogue number 1179/GX53/kolor
dostępne kolory / available colours BI / CZ / SZ

DANE TECHNICZNE / TECHNICAL DATA

oprawka / holder GX53
zasilanie / power supply 230V
źródło / light source 1 × GX53
moc maks. / maximum wattage 1 × 8W
transformator / transformer nie wymaga
waga netto / net weight 1,1 kg

ZALECANE ŹRÓDŁO ŚWIATŁA / RECOMMENDED BULB:
1 × świetlówka energooszczędna 8W 230V GX53
1 × Ledigo Żarówka LED 8W 230V GX53



Lampa wykonana ze stali, aluminium i plexi. System bezśrubowy. Nie zawiera źródła światła / The lamp is made of steel, aluminium and plexiglas. No screw connections. Light source not included.

YUFU 1180

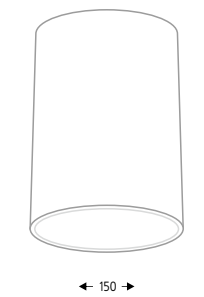

OPIS / DESCRIPTION

numer katalogowy / catalogue number 1180/GX53/kolor
dostępne kolory / available colours BI / CZ / SZ

DANE TECHNICZNE / TECHNICAL DATA

oprawka / holder GX53
zasilanie / power supply 230V
źródło / light source 1 × GX53
moc maks. / maximum wattage 1 × 8W
transformator / transformer nie wymaga
waga netto / net weight 1,3 kg

ZALECANE ŹRÓDŁO ŚWIATŁA / RECOMMENDED BULB:
1 × świetlówka energooszczędna 8W 230V GX53
1 × Ledigo Żarówka LED 8W 230V GX53



Lampa wykonana ze stali, aluminium i plexi. System bezśrubowy. Nie zawiera źródła światła / The lamp is made of steel, aluminium and plexiglas. No screw connections. Light source not included.

YUFU 1181

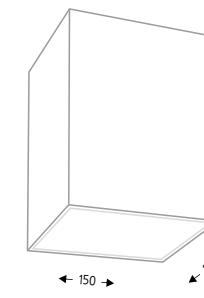

OPIS / DESCRIPTION

numer katalogowy / catalogue number 1181/GX53/kolor
dostępne kolory / available colours BI / CZ / SZ

DANE TECHNICZNE / TECHNICAL DATA

oprawka / holder GX53
zasilanie / power supply 230V
źródło / light source 1 × GX53
moc maks. / maximum wattage 1 × 8W
transformator / transformer nie wymaga
waga netto / net weight 1,4 kg

ZALECANE ŹRÓDŁO ŚWIATŁA / RECOMMENDED BULB:
1 × świetlówka energooszczędna 8W 230V GX53
1 × Ledigo Żarówka LED 8W 230V GX53



Lampa wykonana ze stali, aluminium i plexi. System bezśrubowy. Nie zawiera źródła światła / The lamp is made of steel, aluminium and plexiglas. No screw connections. Light source not included.



ZAMA 1128



TOSA 1182

OPIS / DESCRIPTION

numer katalogowy / 1182/GX53/kolor 1182/LED/kolor
 catalogue number
 dostępne kolory / available colours ○BI / ●CZ / ●SZ

DANE TECHNICZNE / TECHNICAL DATA

oprawka / holder	GX53	Płytki LED
zasilanie / power supply	230V	230V
źródło / light source	1 x GX53	1 x Płytki LED
		STARK CLE-G2 160 (wbudowane)
moc maks. / maximum wattage	1 x 8W	1 x 15W 2180 lm
transformator / transformer	nie wymaga	wbudowany elektroniczny
waga netto / net weight	1,5 kg	2,1 kg

ZALECANE ŹRÓDŁO ŚWIATŁA / RECOMMENDED BULB:
 1 x świetlówka energooszczędna 8W 230V GX53
 1 x Ledigo Żarówka LED 8W 230V GX53

Lampa wykonana ze stali, aluminium i plexi. System bezśrubowy. Nie zawiera źródła światła. Wbudowane źródło w opcji z LED. / The lamp is made of steel, aluminium and plexiglas. No screw connections. Light source not included. Integrated power source in the LED option.

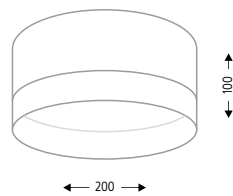

TOSA 1183

OPIS / DESCRIPTION

numer katalogowy / 1183/GX53/kolor 1183/LED/kolor
 catalogue number
 dostępne kolory / available colours ○BI / ●CZ / ●SZ

DANE TECHNICZNE / TECHNICAL DATA

oprawka / holder	GX53	Płytki LED
zasilanie / power supply	230V	230V
źródło / light source	1 x GX53	1 x Płytki LED
		STARK CLE-G2 160 (wbudowane)
moc maks. / maximum wattage	1 x 8W	1 x 15W 2180 lm
transformator / transformer	nie wymaga	wbudowany elektroniczny
waga netto / net weight	2,3 kg	2,9 kg

ZALECANE ŹRÓDŁO ŚWIATŁA / RECOMMENDED BULB:
 1 x świetlówka energooszczędna 8W 230V GX53
 1 x Ledigo Żarówka LED 8W 230V GX53

Lampa wykonana ze stali, aluminium i plexi. System bezśrubowy. Nie zawiera źródła światła. Wbudowane źródło w opcji z LED. / The lamp is made of steel, aluminium and plexiglas. No screw connections. Light source not included. Integrated power source in the LED option.

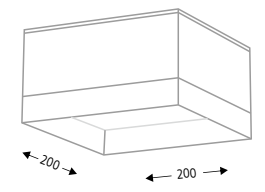

ZAMA 1127

OPIS / DESCRIPTION

numer katalogowy / 1127/GX53/kolor 1127/LED/kolor
 catalogue number
 dostępne kolory / available colours ○BI / ●CZ / ●SZ

DANE TECHNICZNE / TECHNICAL DATA

oprawka / holder	GX53	Płytki LED
zasilanie / power supply	230V	230V
źródło / light source	1 x GX53	1 x Płytki LED
		STARK CLE-G2 160 (wbudowane)
moc maks. / maximum wattage	1 x 8W	1 x 15W 2180 lm
transformator / transformer	nie wymaga	wbudowany elektroniczny
waga netto / net weight	1,0 kg	1,6 kg

ZALECANE ŹRÓDŁO ŚWIATŁA / RECOMMENDED BULB:
 1 x świetlówka energooszczędna 8W 230V GX53
 1 x Ledigo Żarówka LED 8W 230V GX53

Lampa wykonana ze stali, aluminium i plexi. System bezśrubowy. Nie zawiera źródła światła. Wbudowane źródło w opcji z LED. / The lamp is made of steel, aluminium and plexiglas. No screw connections. Light source not included. Integrated power source in the LED option.

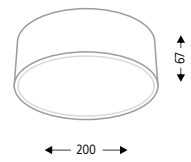

ZAMA 1128

OPIS / DESCRIPTION

numer katalogowy / 1128/GX53/kolor 1128/LED/kolor
 catalogue number
 dostępne kolory / available colours ○BI / ●CZ / ●SZ

DANE TECHNICZNE / TECHNICAL DATA

oprawka / holder	GX53	Płytki LED
zasilanie / power supply	230V	230V
źródło / light source	1 x GX53	1 x Płytki LED
		STARK CLE-G2 160 (wbudowane)
moc maks. / maximum wattage	1 x 8W	1 x 15W 2180 lm
transformator / transformer	nie wymaga	wbudowany elektroniczny
waga netto / net weight	1,4 kg	1,9 kg

ZALECANE ŹRÓDŁO ŚWIATŁA / RECOMMENDED BULB:
 1 x świetlówka energooszczędna 8W 230V GX53
 1 x Ledigo Żarówka LED 8W 230V GX53

Lampa wykonana ze stali, aluminium i plexi. System bezśrubowy. Nie zawiera źródła światła. Wbudowane źródło w opcji z LED. / The lamp is made of steel, aluminium and plexiglas. No screw connections. Light source not included. Integrated power source in the LED option.

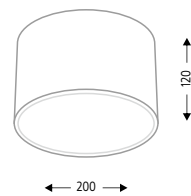

ZAMA 1129

OPIS / DESCRIPTION

numer katalogowy / 1129/GX53/kolor 1129/LED/kolor
 catalogue number
 dostępne kolory / available colours ○BI / ●CZ / ●SZ

DANE TECHNICZNE / TECHNICAL DATA

oprawka / holder	GX53	Płytki LED
zasilanie / power supply	230V	230V
źródło / light source	1 x GX53	1 x Płytki LED
		STARK CLE-G2 160 (wbudowane)
moc maks. / maximum wattage	1 x 8W	1 x 15W 2180 lm
transformator / transformer	nie wymaga	wbudowany elektroniczny
waga netto / net weight	2,2 kg	2,9 kg

ZALECANE ŹRÓDŁO ŚWIATŁA / RECOMMENDED BULB:
 1 x świetlówka energooszczędna 8W 230V GX53
 1 x Ledigo Żarówka LED 8W 230V GX53

Lampa wykonana ze stali, aluminium i plexi. System bezśrubowy. Nie zawiera źródła światła. Wbudowane źródło w opcji z LED. / The lamp is made of steel, aluminium and plexiglas. No screw connections. Light source not included. Integrated power source in the LED option.

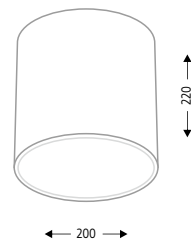



ZAMA 1132

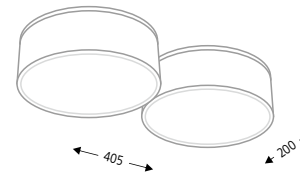

OPIS / DESCRIPTION

numer katalogowy / 1132/GX53/kolor 1132/LED/kolor
catalogue number

dostępne kolory / available colours ○ BI / ● CZ / ● SZ

DANE TECHNICZNE / TECHNICAL DATA

oprawka / holder	GX53	Płytki LED
zasilanie / power supply	230V	230V
źródło / light source	2 x GX53	2 x Płytki LED STARK CLE-G2 160 (wbudowane)
moc maks. / maximum wattage	2 x 8W	2 x 15W 4360lm
transformator / transformer	nie wymaga	wbudowany elektroniczny
waga netto / net weight	2,5 kg	3,1 kg

ZALECANE ŹRÓDŁO ŚWIATŁA / RECOMMENDED BULB:

2 x świetlówka energooszczędna 8W 230V GX53
2 x Ledigo Żarówka LED 8W 230V GX53



Lampa wykonana ze stali, aluminium i plexi. System bezśrubowy. Nie zawiera źródła światła. Wbudowane źródło w opcji z LED. / The lamp is made of steel, aluminium and plexiglas. No screw connections. Light source not included. Integrated power source in the LED option.



ZAMA 1133

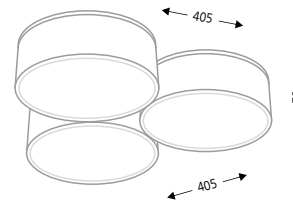

OPIS / DESCRIPTION

numer katalogowy / 1133/GX53/kolor 1133/LED/kolor
catalogue number

dostępne kolory / available colours ○ BI / ● CZ / ● SZ

DANE TECHNICZNE / TECHNICAL DATA

oprawka / holder	GX53	Płytki LED
zasilanie / power supply	230V	230V
źródło / light source	3 x GX53	3 x Płytki LED STARK CLE-G2 160 (wbudowane)
moc maks. / maximum wattage	3 x 8W	3 x 15W 6540lm
transformator / transformer	nie wymaga	wbudowany elektroniczny
waga netto / net weight	3,3 kg	5,0 kg

ZALECANE ŹRÓDŁO ŚWIATŁA / RECOMMENDED BULB:

3 x świetlówka energooszczędna 8W 230V GX53
3 x Ledigo Żarówka LED 8W 230V GX53



Lampa wykonana ze stali, aluminium i plexi. System bezśrubowy. Nie zawiera źródła światła. Wbudowane źródło w opcji z LED. / The lamp is made of steel, aluminium and plexiglas. No screw connections. Light source not included. Integrated power source in the LED option.



ZAMA 1134

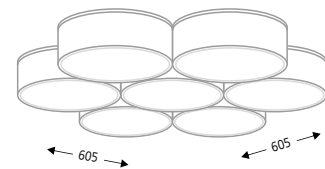

OPIS / DESCRIPTION

numer katalogowy / 1134/GX53/kolor 1134/LED/kolor
catalogue number

dostępne kolory / available colours ○ BI / ● CZ / ● SZ

DANE TECHNICZNE / TECHNICAL DATA

oprawka / holder	GX53	Płytki LED
zasilanie / power supply	230V	230V
źródło / light source	7 x GX53	7 x Płytki LED STARK CLE-G2 160 (wbudowane)
moc maks. / maximum wattage	7 x 8W	7 x 15W 15260lm
transformator / transformer	nie wymaga	wbudowany elektroniczny
waga netto / net weight	7,4 kg	10,5 kg

ZALECANE ŹRÓDŁO ŚWIATŁA / RECOMMENDED BULB:

7 x świetlówka energooszczędna 8W 230V GX53
7 x Ledigo Żarówka LED 8W 230V GX53



Lampa wykonana ze stali, aluminium i plexi. System bezśrubowy. Nie zawiera źródła światła. Wbudowane źródło w opcji z LED. / The lamp is made of steel, aluminium and plexiglas. No screw connections. Light source not included. Integrated power source in the LED option.



ZAMA 1184

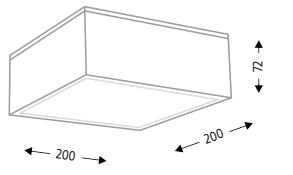

OPIS / DESCRIPTION

numer katalogowy / 1184/GX53/kolor 1184/LED/kolor
catalogue number

dostępne kolory / available colours ○ BI / ● CZ / ● SZ

DANE TECHNICZNE / TECHNICAL DATA

oprawka / holder	GX53	Płytki LED
zasilanie / power supply	230V	230V
źródło / light source	1 x GX53	1 x Płytki LED STARK CLE-G2 160 (wbudowane)
moc maks. / maximum wattage	1 x 8W	1 x 15W 2180 lm
transformator / transformer	nie wymaga	wbudowany elektroniczny
waga netto / net weight	2,0 kg	2,6 kg

ZALECANE ŹRÓDŁO ŚWIATŁA / RECOMMENDED BULB:

1 x świetlówka energooszczędna 8W 230V GX53
1 x Ledigo Żarówka LED 8W 230V GX53



Lampa wykonana ze stali, aluminium i plexi. System bezśrubowy. Nie zawiera źródła światła. Wbudowane źródło w opcji z LED. / The lamp is made of steel, aluminium and plexiglas. No screw connections. Light source not included. Integrated power source in the LED option.



ZAMA 1185

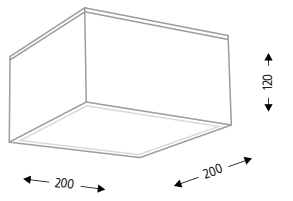

OPIS / DESCRIPTION

numer katalogowy / 1185/GX53/kolor 1185/LED/kolor
catalogue number

dostępne kolory / available colours ○ BI / ● CZ / ● SZ

DANE TECHNICZNE / TECHNICAL DATA

oprawka / holder	GX53	Płytki LED
zasilanie / power supply	230V	230V
źródło / light source	1 x GX53	1 x Płytki LED STARK CLE-G2 160 (wbudowane)
moc maks. / maximum wattage	1 x 8W	1 x 15W 2180 lm
transformator / transformer	nie wymaga	wbudowany elektroniczny
waga netto / net weight	2,5 kg	3,1 kg

ZALECANE ŹRÓDŁO ŚWIATŁA / RECOMMENDED BULB:

1 x świetlówka energooszczędna 8W 230V GX53
1 x Ledigo Żarówka LED 8W 230V GX53



Lampa wykonana ze stali, aluminium i plexi. System bezśrubowy. Nie zawiera źródła światła. Wbudowane źródło w opcji z LED. / The lamp is made of steel, aluminium and plexiglas. No screw connections. Light source not included. Integrated power source in the LED option.



ZAMA 1186

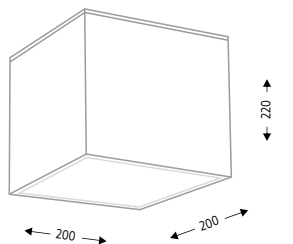

OPIS / DESCRIPTION

numer katalogowy / 1186/GX53/kolor 1186/LED/kolor
catalogue number

dostępne kolory / available colours ○ BI / ● CZ / ● SZ

DANE TECHNICZNE / TECHNICAL DATA

oprawka / holder	GX53	Płytki LED
zasilanie / power supply	230V	230V
źródło / light source	1 x GX53	1 x Płytki LED STARK CLE-G2 160 (wbudowane)
moc maks. / maximum wattage	1 x 8W	1 x 15W 2180 lm
transformator / transformer	nie wymaga	wbudowany elektroniczny
waga netto / net weight	3,2 kg	3,8 kg

ZALECANE ŹRÓDŁO ŚWIATŁA / RECOMMENDED BULB:

1 x świetlówka energooszczędna 8W 230V GX53
1 x Ledigo Żarówka LED 8W 230V GX53



Lampa wykonana ze stali, aluminium i plexi. System bezśrubowy. Nie zawiera źródła światła. Wbudowane źródło w opcji z LED. / The lamp is made of steel, aluminium and plexiglas. No screw connections. Light source not included. Integrated power source in the LED option.



HIRADO 1187

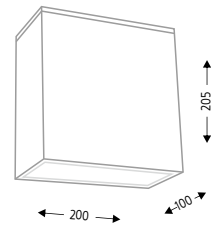

OPIS / DESCRIPTION

numer katalogowy / catalogue number 1187/GX53/kolor
dostępne kolory / available colours ○BI / ●CZ / ●SZ

DANE TECHNICZNE / TECHNICAL DATA

oprawka / holder	GX53
zasilanie / power supply	230V
źródło / light source	2 × GX53
moc maks. / maximum wattage	2 × 8W
transformator / transformer	nie wymaga
waga netto / net weight	2,0 kg

ZALECANE ŹRÓDŁO ŚWIATŁA / RECOMMENDED BULB:
2 × świetlówka energooszczędna 8W 230V GX53
2 × Ledigo Żarówka LED 8W 230V GX53

Lampa wykonana ze stali, aluminium i plexi. System bezśrubowy. Nie zawiera źródła światła. / The lamp is made of steel, aluminium and plexiglas. No screw connections. Light source not included.



INAGI 1188

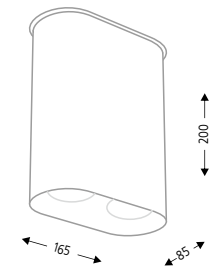

OPIS / DESCRIPTION

numer katalogowy / catalogue number 1188/GU10/kolor
dostępne kolory / available colours ○BI / ●CZ / ●SZ

DANE TECHNICZNE / TECHNICAL DATA

oprawka / holder	GU10
zasilanie / power supply	230V
źródło / light source	2 × PAR16
moc maks. / maximum wattage	2 × 50W
transformator / transformer	nie wymaga
waga netto / net weight	0,9 kg

ZALECANE ŹRÓDŁO ŚWIATŁA / RECOMMENDED BULB:
2 × halogen QPAR16 50W 230V GU10
2 × LED star PAR16 5,5W 230V GU10

Lampa wykonana ze stali i aluminium. System bezśrubowy. Nie zawiera źródła światła. / The lamp is made of steel and aluminium. No screw connections. Light source not included.



HIRADO 1187



TOKI 1122

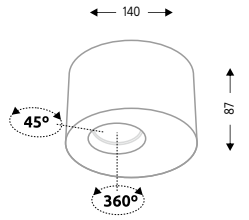

OPIS / DESCRIPTION

numer katalogowy / catalogue number 1122/GU10/kolor
dostępne kolory / available colours ○BI / ●CZ / ●SZ

DANE TECHNICZNE / TECHNICAL DATA

oprawka / holder	GU10
zasilanie / power supply	230V
źródło / light source	1 × PAR16
moc maks. / maximum wattage	1 × 50W
transformator / transformer	nie wymaga
waga netto / net weight	0,8 kg

ZALECANE ŹRÓDŁO ŚWIATŁA / RECOMMENDED BULB:
1 × halogen QPAR16 50W 230V GU10
1 × LED star PAR16 5,5W 230V GU10

Lampa wykonana ze stali i aluminium. System bezśrubowy. Nie zawiera źródła światła. / The lamp is made of steel and aluminium. No screw connections. Light source not included.



TOKI 1123

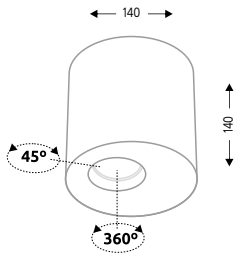

OPIS / DESCRIPTION

numer katalogowy / catalogue number 1123/GU10/kolor
dostępne kolory / available colours ○BI / ●CZ / ●SZ

DANE TECHNICZNE / TECHNICAL DATA

oprawka / holder	GU10
zasilanie / power supply	230V
źródło / light source	1 × PAR16
moc maks. / maximum wattage	1 × 50W
transformator / transformer	nie wymaga
waga netto / net weight	1,2 kg

ZALECANE ŹRÓDŁO ŚWIATŁA / RECOMMENDED BULB:
1 × halogen QPAR16 50W 230V GU10
1 × LED star PAR16 5,5W 230V GU10

Lampa wykonana ze stali i aluminium. System bezśrubowy. Nie zawiera źródła światła. / The lamp is made of steel and aluminium. No screw connections. Light source not included.



TOKI 1124

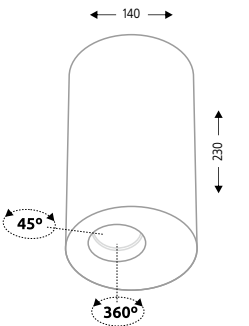

OPIS / DESCRIPTION

numer katalogowy / catalogue number 1124/GU10/kolor
dostępne kolory / available colours ○BI / ●CZ / ●SZ

DANE TECHNICZNE / TECHNICAL DATA

oprawka / holder	GU10
zasilanie / power supply	230V
źródło / light source	1 × PAR16
moc maks. / maximum wattage	1 × 50W
transformator / transformer	nie wymaga
waga netto / net weight	1,6 kg

ZALECANE ŹRÓDŁO ŚWIATŁA / RECOMMENDED BULB:
1 × halogen QPAR16 50W 230V GU10
1 × LED star PAR16 5,5W 230V GU10

Lampa wykonana ze stali i aluminium. System bezśrubowy. Nie zawiera źródła światła. / The lamp is made of steel and aluminium. No screw connections. Light source not included.





TAMBA 1140



TAMBA 1139

OPIS / DESCRIPTION

numer katalogowy / catalogue number 1139/GU10/kolor 1139/G53/kolor
dostępne kolory / available colours ○BI / ●CZ / ●SZ

DANE TECHNICZNE / TECHNICAL DATA

oprawka / holder	GU10	G53
zasilanie / power supply	230V	230V
źródło / light source	1 × ES111	1 × AR111
moc maks. / maximum wattage	1 × 50W	1 × 50W
transformator / transformer	nie wymaga	wbudowany elektroniczny
waga netto / net weight	1,1 kg	1,2 kg

ZALECANE ŹRÓDŁO ŚWIATŁA / RECOMMENDED BULB:
1 × LED 75 EL-111 15W 230V GU10
1 × halogen QR-LP111 50W 12V G53
1 × LED Parathom PRO111 15,5W 12V G53

Lampa wykonana z aluminium. System bezśrubowy. Nie zawiera źródła światła. / The lamp is made of aluminium. No screw connections. Light source not included.

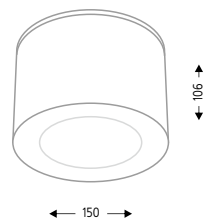

TAMBA 1140

OPIS / DESCRIPTION

numer katalogowy / catalogue number 1140/GU10/kolor 1140/G53/kolor
dostępne kolory / available colours ○BI / ●CZ / ●SZ

DANE TECHNICZNE / TECHNICAL DATA

oprawka / holder	GU10	G53
zasilanie / power supply	230V	230V
źródło / light source	1 × ES111	1 × AR111
moc maks. / maximum wattage	1 × 50W	1 × 50W
transformator / transformer	nie wymaga	wbudowany elektroniczny
waga netto / net weight	1,1 kg	1,2 kg

ZALECANE ŹRÓDŁO ŚWIATŁA / RECOMMENDED BULB:
1 × LED 75 EL-111 15W 230V GU10
1 × halogen QR-LP111 50W 12V G53
1 × LED Parathom PRO111 15,5W 12V G53

Lampa wykonana z aluminium. System bezśrubowy. Nie zawiera źródła światła. / The lamp is made of aluminium. No screw connections. Light source not included.

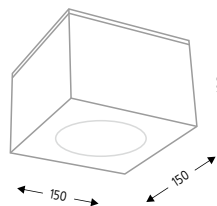

KONAN 1146

OPIS / DESCRIPTION

numer katalogowy / catalogue number 1146/GX53/kolor
dostępne kolory / available colours ○BI / ●CZ / ●SZ

DANE TECHNICZNE / TECHNICAL DATA

oprawka / holder	GX53
zasilanie / power supply	230V
źródło / light source	1 × GX53
moc maks. / maximum wattage	1 × 8W
transformator / transformer	nie wymaga
waga netto / net weight	0,6 kg

ZALECANE ŹRÓDŁO ŚWIATŁA / RECOMMENDED BULB:
1 × świetlówka energooszczędna 8W 230V GX53
1 × Ledigo Żarówka LED 8W 230V GX53

Lampa wykonana z aluminium. System bezśrubowy. Nie zawiera źródła światła. / The lamp is made of aluminium. No screw connections. Light source not included.

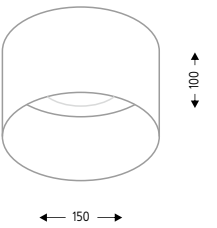

KONAN 1147

OPIS / DESCRIPTION

numer katalogowy / catalogue number 1147/GX53/kolor
dostępne kolory / available colours ○BI / ●CZ / ●SZ

DANE TECHNICZNE / TECHNICAL DATA

oprawka / holder	GX53
zasilanie / power supply	230V
źródło / light source	1 × GX53
moc maks. / maximum wattage	1 × 8W
transformator / transformer	nie wymaga
waga netto / net weight	0,9 kg

ZALECANE ŹRÓDŁO ŚWIATŁA / RECOMMENDED BULB:
1 × świetlówka energooszczędna 8W 230V GX53
1 × Ledigo Żarówka LED 8W 230V GX53

Lampa wykonana z aluminium. System bezśrubowy. Nie zawiera źródła światła. / The lamp is made of aluminium. No screw connections. Light source not included.

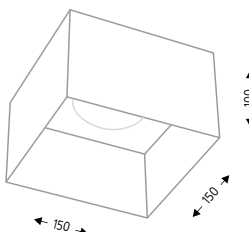

MIKI 1117

OPIS / DESCRIPTION

numer katalogowy / catalogue number 1117/GU10/kolor 1117/G53/kolor
dostępne kolory / available colours ○BI / ●CZ / ●SZ

DANE TECHNICZNE / TECHNICAL DATA

oprawka / holder	GU10	G53
zasilanie / power supply	230V	230V
źródło / light source	1 × ES111	1 × AR111
moc maks. / maximum wattage	1 × 50W	1 × 50W
transformator / transformer	nie wymaga	wbudowany elektroniczny
waga netto / net weight	0,9 kg	1,0 kg

ZALECANE ŹRÓDŁO ŚWIATŁA / RECOMMENDED BULB:
1 × LED 75 EL-111 15W 230V GU10
1 × halogen QR-LP111 50W 12V G53
1 × LED Parathom PRO111 15,5W 12V G53

Lampa wykonana ze stali i aluminium. System bezśrubowy. Nie zawiera źródła światła. / The lamp is made of steel and aluminium. No screw connections. Light source not included.

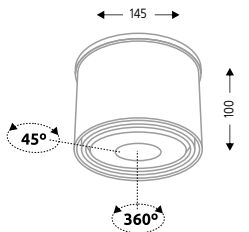



MIKI IL 1231

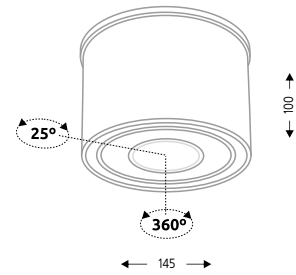

OPIS / DESCRIPTION

numer katalogowy / catalogue number 1231/LED/kolor
dostępne kolory / available colours BI / CZ / SZ

DANE TECHNICZNE / TECHNICAL DATA

oprawka / holder	Moduł LED
zasilanie / power supply	230V
źródło / light source	1 x moduł LED CL 148 Ø 46 mm (wbudowane)
moc maks. / maximum wattage	1 x 8W 800 lm
transformator / transformer	nie wymaga
waga netto / net weight	1,1 kg



Lampa wykonana ze stali i aluminium. System bezśrubowy. Wbudowane źródło światła. / The lamp is made of steel and aluminium. No screw connections. Light source included.



MIKI 1118

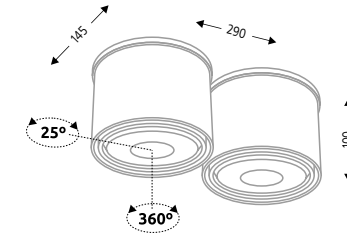

OPIS / DESCRIPTION

numer katalogowy / 1118/GU10/kolor 1118/G53/kolor
catalogue number
dostępne kolory / available colours BI / CZ / SZ

DANE TECHNICZNE / TECHNICAL DATA

oprawka / holder	GU10	G53
zasilanie / power supply	230V	230V
źródło / light source	2 x ES111	2 x AR111
moc maks. / maximum wattage	2 x 50W	2 x 50W
transformator /	nie wymaga	wbudowany
transformer		elektroniczny
waga netto / net weight	1,9 kg	2,0 kg

ZALECANE ŹRÓDŁO ŚWIATŁA / RECOMMENDED BULB:
2 x LED 75 EL-111 15W 230V GU10
2 x halogen QR-LP111 50W 12V G53
2 x LED Parathom PRO111 15,5W 12V G53



Lampa wykonana ze stali i aluminium. System bezśrubowy. Nie zawiera źródła światła. / The lamp is made of steel and aluminium. No screw connections. Light source not included.



MIKI IL 1232

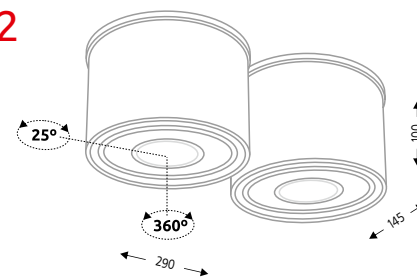

OPIS / DESCRIPTION

numer katalogowy / catalogue number 1232/LED/kolor
dostępne kolory / available colours BI / CZ / SZ

DANE TECHNICZNE / TECHNICAL DATA

oprawka / holder	Moduł LED
zasilanie / power supply	230V
źródło / light source	2 x moduł LED CL 148 Ø 46 mm (wbudowane)
moc maks. / maximum wattage	2 x 8W 1600 lm
transformator / transformer	nie wymaga
waga netto / net weight	2,1 kg



Lampa wykonana ze stali i aluminium. System bezśrubowy. Wbudowane źródło światła. / The lamp is made of steel and aluminium. No screw connections. Light source included.



HIMI 1121

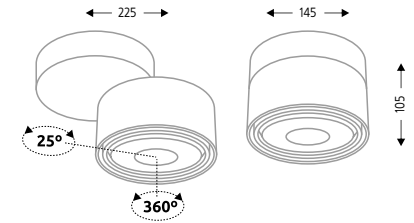

OPIS / DESCRIPTION

numer katalogowy / 1121/GU10/kolor 1121/G53/kolor
catalogue number
dostępne kolory / available colours BI / CZ / SZ

DANE TECHNICZNE / TECHNICAL DATA

oprawka / holder	GU10	G53
zasilanie / power supply	230V	230V
źródło / light source	1 x ES111	1 x AR111
moc maks. / maximum wattage	1 x 50W	1 x 50W
transformator /	nie wymaga	wbudowany
transformer		elektroniczny
waga netto / net weight	1,1 kg	1,2 kg

ZALECANE ŹRÓDŁO ŚWIATŁA / RECOMMENDED BULB:
1 x LED 75 EL-111 15W 230V GU10
1 x halogen QR-LP111 50W 12V G53
1 x LED Parathom PRO111 15,5W 12V G53



Lampa wykonana ze stali i aluminium. System bezśrubowy. Nie zawiera źródła światła. / The lamp is made of steel and aluminium. No screw connections. Light source not included.



HIMI IL 1233

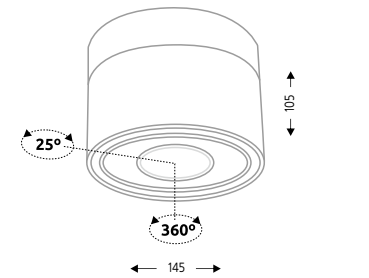

OPIS / DESCRIPTION

numer katalogowy / catalogue number 1233/LED/kolor
dostępne kolory / available colours BI / CZ / SZ

DANE TECHNICZNE / TECHNICAL DATA

oprawka / holder	Moduł LED
zasilanie / power supply	230V
źródło / light source	1 x moduł LED CL 148 Ø 46 mm (wbudowane)
moc maks. / maximum wattage	1 x 8W 800 lm
transformator / transformer	nie wymaga
waga netto / net weight	1,1 kg



Lampa wykonana ze stali i aluminium. System bezśrubowy. Wbudowane źródło światła. / The lamp is made of steel and aluminium. No screw connections. Light source included.



ENA IL 1234

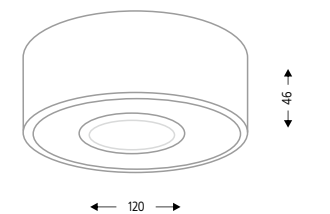

OPIS / DESCRIPTION

numer katalogowy / catalogue number 1234/LED/kolor
dostępne kolory / available colours BI / CZ / SZ

DANE TECHNICZNE / TECHNICAL DATA

oprawka / holder	Moduł LED
zasilanie / power supply	230V
źródło / light source	1 x moduł LED CL 148 Ø 46 mm (wbudowane)
moc maks. / maximum wattage	1 x 8W 800 lm
transformator / transformer	nie wymaga
waga netto / net weight	0,6 kg



Lampa wykonana ze stali i aluminium. System bezśrubowy. Wbudowane źródło światła. / The lamp is made of steel and aluminium. No screw connections. Light source included.



SETO 1137



SETO 1136

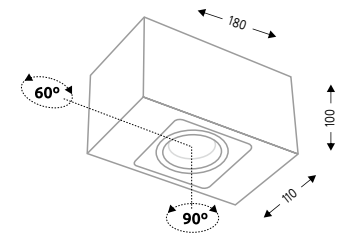

OPIS / DESCRIPTION

numer katalogowy / catalogue number 1136/GU10/kolor
dostępne kolory / available colours ○BI / ●CZ / ○SZ

DANE TECHNICZNE / TECHNICAL DATA

oprawka / holder	GU10
zasilanie / power supply	230V
źródło / light source	1 x PAR16
moc maks. / maximum wattage	1 x 50W
transformator / transformer	nie wymaga
waga netto / net weight	1,1 kg

ZALECANE ŹRÓDŁO ŚWIATŁA / RECOMMENDED BULB:

1 x halogen QPAR16 50W 230V GU10
1 x LED star PAR16 5,5W 230V GU10

Lampa wykonana ze stali i aluminium. System bezśrubowy. Nie zawiera źródła światła. / The lamp is made of steel and aluminium. No screw connections. Light source not included.



AWA 1135

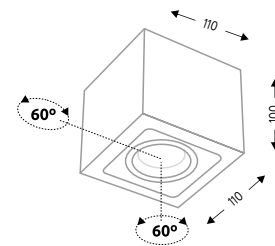

OPIS / DESCRIPTION

numer katalogowy / catalogue number 1135/GU10/kolor
dostępne kolory / available colours ○BI / ●CZ / ○SZ

DANE TECHNICZNE / TECHNICAL DATA

oprawka / holder	GU10
zasilanie / power supply	230V
źródło / light source	1 x PAR16
moc maks. / maximum wattage	1 x 50W
transformator / transformer	nie wymaga
waga netto / net weight	0,7 kg

ZALECANE ŹRÓDŁO ŚWIATŁA / RECOMMENDED BULB:

1 x halogen QPAR16 50W 230V GU10
1 x LED star PAR16 5,5W 230V GU10

Lampa wykonana ze stali i aluminium. System bezśrubowy. Nie zawiera źródła światła. / The lamp is made of steel and aluminium. No screw connections. Light source not included.



SETO H 1214

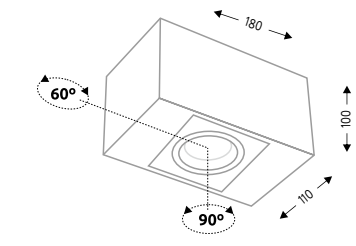

OPIS / DESCRIPTION

numer katalogowy / catalogue number 1214/GU10/kolor
dostępne kolory / available colours ○BI / ●CZ / ○SZ

DANE TECHNICZNE / TECHNICAL DATA

oprawka / holder	GU10
zasilanie / power supply	230V
źródło / light source	1 x PAR16
moc maks. / maximum wattage	1 x 50W
transformator / transformer	nie wymaga
waga netto / net weight	1,2 kg

ZALECANE ŹRÓDŁO ŚWIATŁA / RECOMMENDED BULB:

1 x halogen QPAR16 50W 230V GU10
1 x LED star PAR16 5,5W 230V GU10

Lampa wykonana ze stali i aluminium. System bezśrubowy. Nie zawiera źródła światła. / The lamp is made of steel and aluminium. No screw connections. Light source not included.



AWA H 1213

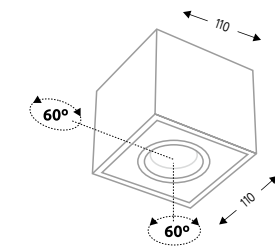

OPIS / DESCRIPTION

numer katalogowy / catalogue number 1213/GU10/kolor
dostępne kolory / available colours ○BI / ●CZ / ○SZ

DANE TECHNICZNE / TECHNICAL DATA

oprawka / holder	GU10
zasilanie / power supply	230V
źródło / light source	1 x PAR16
moc maks. / maximum wattage	1 x 50W
transformator / transformer	nie wymaga
waga netto / net weight	0,8 kg

ZALECANE ŹRÓDŁO ŚWIATŁA / RECOMMENDED BULB:

1 x halogen QPAR16 50W 230V GU10
1 x LED star PAR16 5,5W 230V GU10

Lampa wykonana ze stali i aluminium. System bezśrubowy. Nie zawiera źródła światła. / The lamp is made of steel and aluminium. No screw connections. Light source not included.



SETO 1137

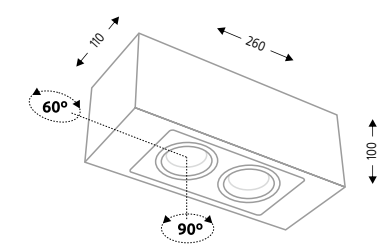

OPIS / DESCRIPTION

numer katalogowy / catalogue number 1137/GU10/kolor
dostępne kolory / available colours ○BI / ●CZ / ○SZ

DANE TECHNICZNE / TECHNICAL DATA

oprawka / holder	GU10
zasilanie / power supply	230V
źródło / light source	2 x PAR16
moc maks. / maximum wattage	2 x 50W
transformator / transformer	nie wymaga
waga netto / net weight	1,5 kg

ZALECANE ŹRÓDŁO ŚWIATŁA / RECOMMENDED BULB:

2 x halogen QPAR16 50W 230V GU10
2 x LED star PAR16 5,5W 230V GU10

Lampa wykonana ze stali i aluminium. System bezśrubowy. Nie zawiera źródła światła. / The lamp is made of steel and aluminium. No screw connections. Light source not included.



SETO H 1215

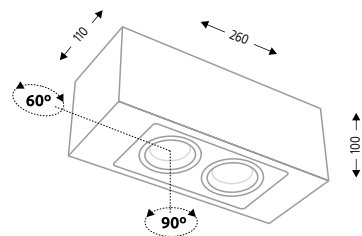

OPIS / DESCRIPTION

numer katalogowy / catalogue number 1215/GU10/kolor
dostępne kolory / available colours BI / CZ / SZ

DANE TECHNICZNE / TECHNICAL DATA

oprawka / holder	GU10
zasilanie / power supply	230V
źródło / light source	2 × PAR16
moc maks. / maximum wattage	2 × 50W
transformator / transformer	nie wymaga
waga netto / net weight	1,6 kg

ZALECANE ŹRÓDŁO ŚWIATŁA / RECOMMENDED BULB:

2 × halogen QPAR16 50W 230V GU10
2 × LED star PAR16 5,5W 230V GU10



Lampa wykonana ze stali i aluminium. System bezśrubowy. Nie zawiera źródła światła. / The lamp is made of steel and aluminium. No screw connections. Light source not included.

SETO 1138

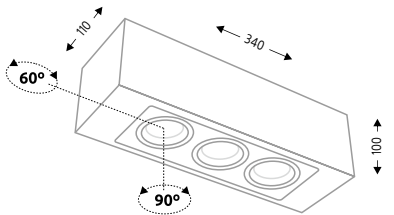

OPIS / DESCRIPTION

numer katalogowy / catalogue number 1138/GU10/kolor
dostępne kolory / available colours BI / CZ / SZ

DANE TECHNICZNE / TECHNICAL DATA

oprawka / holder	GU10
zasilanie / power supply	230V
źródło / light source	3 × PAR16
moc maks. / maximum wattage	3 × 50W
transformator / transformer	nie wymaga
waga netto / net weight	1,8 kg

ZALECANE ŹRÓDŁO ŚWIATŁA / RECOMMENDED BULB:

3 × halogen QPAR16 50W 230V GU10
3 × LED star PAR16 5,5W 230V GU10



Lampa wykonana ze stali i aluminium. System bezśrubowy. Nie zawiera źródła światła. / The lamp is made of steel and aluminium. No screw connections. Light source not included.

SETO H 1216

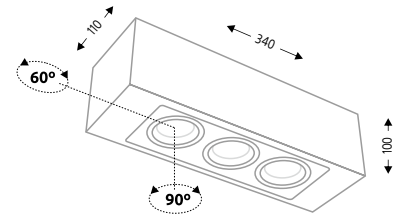

OPIS / DESCRIPTION

numer katalogowy / catalogue number 1216/GU10/kolor
dostępne kolory / available colours BI / CZ / SZ

DANE TECHNICZNE / TECHNICAL DATA

oprawka / holder	GU10
zasilanie / power supply	230V
źródło / light source	3 × PAR16
moc maks. / maximum wattage	3 × 50W
transformator / transformer	nie wymaga
waga netto / net weight	1,9 kg

ZALECANE ŹRÓDŁO ŚWIATŁA / RECOMMENDED BULB:

3 × halogen QPAR16 50W 230V GU10
3 × LED star PAR16 5,5W 230V GU10



Lampa wykonana ze stali i aluminium. System bezśrubowy. Nie zawiera źródła światła. / The lamp is made of steel and aluminium. No screw connections. Light source not included.

UTO 1142

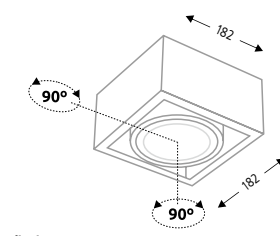

OPIS / DESCRIPTION

numer katalogowy / 1142/GU10/kolor 1142/G53/kolor
catalogue number
dostępne kolory / available colours BI / CZ / SZ

DANE TECHNICZNE / TECHNICAL DATA

oprawka / holder	GU10	G53
zasilanie / power supply	230V	230V
źródło / light source	1 × ES111	1 × AR111
moc maks. / maximum wattage	1 × 50W	1 × 50W
transformator / transformer	nie wymaga	wbudowany elektroniczny
waga netto / net weight	1,5 kg	1,6 kg

ZALECANE ŹRÓDŁO ŚWIATŁA / RECOMMENDED BULB:

1 × LED 75 EL-111 15W 230V GU10
1 × halogen QR-LP111 50W 12V G53
1 × LED Parathom PRO111 15,5W 12V G53



Lampa wykonana ze stali i aluminium. System bezśrubowy. Nie zawiera źródła światła. / The lamp is made of steel and aluminium. No screw connections. Light source not included.

UTO H 1217

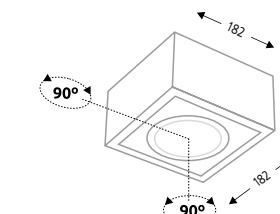

OPIS / DESCRIPTION

numer katalogowy / 1217/GU10/kolor 1217/G53/kolor
catalogue number
dostępne kolory / available colours BI / CZ / SZ

DANE TECHNICZNE / TECHNICAL DATA

oprawka / holder	GU10	G53
zasilanie / power supply	230V	230V
źródło / light source	1 × ES111	1 × AR111
moc maks. / maximum wattage	1 × 50W	1 × 50W
transformator / transformer	nie wymaga	wbudowany elektroniczny
waga netto / net weight	1,6 kg	1,7 kg

ZALECANE ŹRÓDŁO ŚWIATŁA / RECOMMENDED BULB:

1 × LED 75 EL-111 15W 230V GU10
1 × halogen QR-LP111 50W 12V G53
1 × LED Parathom PRO111 15,5W 12V G53



Lampa wykonana ze stali i aluminium. System bezśrubowy. Nie zawiera źródła światła. / The lamp is made of steel and aluminium. No screw connections. Light source not included.

UTO IL 1221

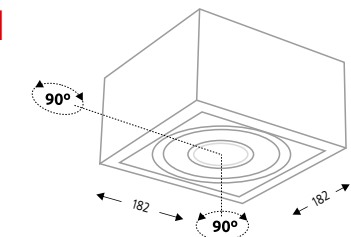

OPIS / DESCRIPTION

numer katalogowy / catalogue number 1221/LED/kolor
dostępne kolory / available colours BI / CZ / SZ

DANE TECHNICZNE / TECHNICAL DATA

oprawka / holder	Moduł LED
zasilanie / power supply	230V
źródło / light source	1 × moduł LED CL 148 Ø 46 mm (wbudowane)
moc maks. / maximum wattage	1 × 8W 800 lm
transformator / transformer	nie wymaga
waga netto / net weight	1,8 kg



Lampa wykonana ze stali i aluminium. System bezśrubowy. Wbudowane źródło światła. / The lamp is made of steel and aluminium. No screw connections. Light source included.

UTO IL



UTO 1143

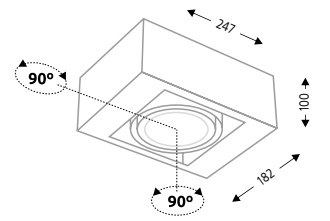

OPIS / DESCRIPTION

numer katalogowy / 1143/GU10/kolor 1143/G53/kolor
catalogue number

dostępne kolory / available colours ○ BI / ● CZ / ○ SZ

DANE TECHNICZNE / TECHNICAL DATA

oprawka / holder	GU10	G53
zasilanie / power supply	230V	230V
źródło / light source	1 × ES111	1 × AR111
moc maks. / maximum wattage	1 × 50W	1 × 50W
transformator / transformer	nie wymaga	wbudowany elektroniczny
waga netto / net weight	2,0 kg	2,2 kg

ZALECANE ŹRÓDŁO ŚWIATEŁA / RECOMMENDED BULB:

1 × LED 75 EL-111 15W 230V GU10
1 × halogen QR-LP111 50W 12V G53
1 × LED Parathom PRO111 15,5W 12V G53

Lampa wykonana ze stali i aluminium. System bezśrubowy. Nie zawiera źródła światła. / The lamp is made of steel and aluminium. No screw connections. Light source not included.



UTO H 1218

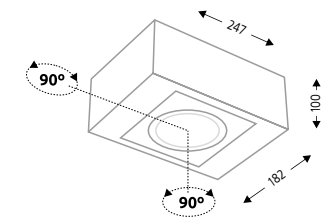

OPIS / DESCRIPTION

numer katalogowy / 1218/GU10/kolor 1218/G53/kolor
catalogue number

dostępne kolory / available colours ○ BI / ● CZ / ○ SZ

DANE TECHNICZNE / TECHNICAL DATA

oprawka / holder	GU10	G53
zasilanie / power supply	230V	230V
źródło / light source	1 × ES111	1 × AR111
moc maks. / maximum wattage	1 × 50W	1 × 50W
transformator / transformer	nie wymaga	wbudowany elektroniczny
waga netto / net weight	2,1 kg	2,3 kg

ZALECANE ŹRÓDŁO ŚWIATEŁA / RECOMMENDED BULB:

1 × LED 75 EL-111 15W 230V GU10
1 × halogen QR-LP111 50W 12V G53
1 × LED Parathom PRO111 15,5W 12V G53

Lampa wykonana ze stali i aluminium. System bezśrubowy. Nie zawiera źródła światła. / The lamp is made of steel and aluminium. No screw connections. Light source not included.



UTO IL 1222

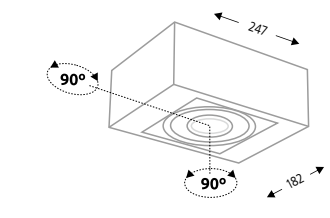

OPIS / DESCRIPTION

numer katalogowy / catalogue number 1222/LED/kolor
dostępne kolory / available colours ○ BI / ● CZ / ○ SZ

DANE TECHNICZNE / TECHNICAL DATA

oprawka / holder	Moduł LED
zasilanie / power supply	230V
źródło / light source	1 × moduł LED CL 148 Ø 46 mm (wbudowane)
moc maks. / maximum wattage	1 × 8W 800 lm
transformator / transformer	nie wymaga
waga netto / net weight	2,2 kg

Lampa wykonana ze stali i aluminium. System bezśrubowy. Wbudowane źródło światła. / The lamp is made of steel and aluminium. No screw connections. Light source included.



UTO 1144

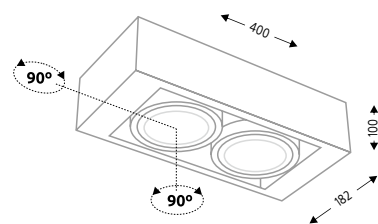

OPIS / DESCRIPTION

numer katalogowy / 1144/GU10/kolor 1144/G53/kolor
catalogue number
dostępne kolory / available colours ○ BI / ● CZ / ● SZ

DANE TECHNICZNE / TECHNICAL DATA

oprawka / holder	GU10	G53
zasilanie / power supply	230V	230V
źródło / light source	2 × ES111	2 × AR111
moc maks. / maximum wattage	2 × 50W	2 × 50W
transformator / transformer	nie wymaga	wbudowany elektroniczny
waga netto / net weight	3,1 kg	3,2 kg

ZALECANE ŹRÓDŁO ŚWIATEŁA / RECOMMENDED BULB:

2 × LED 75 EL-111 15W 230V GU10
2 × halogen QR-LP111 50W 12V G53
2 × LED Parathom PRO111 15,5W 12V G53



Lampa wykonana ze stali i aluminium. System bezśrubowy. Nie zawiera źródła światła. / The lamp is made of steel and aluminium. No screw connections. Light source not included.

UTO 1145

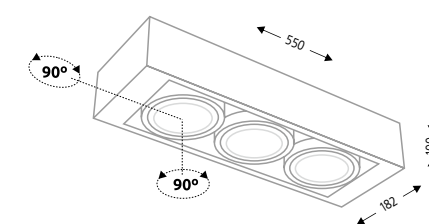

OPIS / DESCRIPTION

numer katalogowy / 1145/GU10/kolor 1145/G53/kolor
catalogue number
dostępne kolory / available colours ○ BI / ● CZ / ● SZ

DANE TECHNICZNE / TECHNICAL DATA

oprawka / holder	GU10	G53
zasilanie / power supply	230V	230V
źródło / light source	3 × ES111	3 × AR111
moc maks. / maximum wattage	3 × 50W	3 × 50W
transformator / transformer	nie wymaga	wbudowany elektroniczny
waga netto / net weight	3,9 kg	4,2 kg

ZALECANE ŹRÓDŁO ŚWIATEŁA / RECOMMENDED BULB:

3 × LED 75 EL-111 15W 230V GU10
3 × halogen QR-LP111 50W 12V G53
3 × LED Parathom PRO111 15,5W 12V G53



Lampa wykonana ze stali i aluminium. System bezśrubowy. Nie zawiera źródła światła. / The lamp is made of steel and aluminium. No screw connections. Light source not included.

UTO H 1219

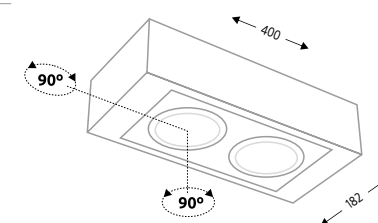

OPIS / DESCRIPTION

numer katalogowy / 1219/GU10/kolor 1219/G53/kolor
catalogue number
dostępne kolory / available colours ○ BI / ● CZ / ● SZ

DANE TECHNICZNE / TECHNICAL DATA

oprawka / holder	GU10	G53
zasilanie / power supply	230V	230V
źródło / light source	2 × ES111	2 × AR111
moc maks. / maximum wattage	2 × 50W	2 × 50W
transformator / transformer	nie wymaga	wbudowany elektroniczny
waga netto / net weight	3,2 kg	3,3 kg

ZALECANE ŹRÓDŁO ŚWIATEŁA / RECOMMENDED BULB:

2 × LED 75 EL-111 15W 230V GU10
2 × halogen QR-LP111 50W 12V G53
2 × LED Parathom PRO111 15,5W 12V G53



Lampa wykonana ze stali i aluminium. System bezśrubowy. Nie zawiera źródła światła. / The lamp is made of steel and aluminium. No screw connections. Light source not included.

UTO H 1220

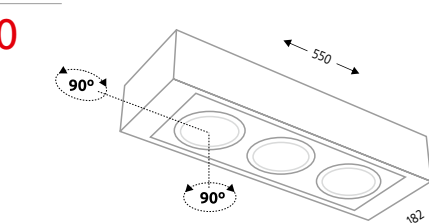

OPIS / DESCRIPTION

numer katalogowy / 1220/GU10/kolor 1220/G53/kolor
catalogue number
dostępne kolory / available colours ○ BI / ● CZ / ● SZ

DANE TECHNICZNE / TECHNICAL DATA

oprawka / holder	GU10	G53
zasilanie / power supply	230V	230V
źródło / light source	3 × ES111	3 × AR111
moc maks. / maximum wattage	3 × 50W	3 × 50W
transformator / transformer	nie wymaga	wbudowany elektroniczny
waga netto / net weight	4,0 kg	4,3 kg

ZALECANE ŹRÓDŁO ŚWIATEŁA / RECOMMENDED BULB:

3 × LED 75 EL-111 15W 230V GU10
3 × halogen QR-LP111 50W 12V G53
3 × LED Parathom PRO111 15,5W 12V G53



Lampa wykonana ze stali i aluminium. System bezśrubowy. Nie zawiera źródła światła. / The lamp is made of steel and aluminium. No screw connections. Light source not included.

UTO IL 1223

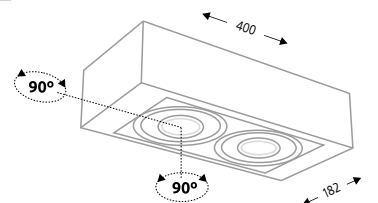

OPIS / DESCRIPTION

numer katalogowy / catalogue number 1223/LED/kolor
dostępne kolory / available colours ○ BI / ● CZ / ● SZ

DANE TECHNICZNE / TECHNICAL DATA

oprawka / holder	Moduł LED
zasilanie / power supply	230V
źródło / light source	2 × moduł LED CL 148 Ø 46 mm (wbudowane)
moc maks. / maximum wattage	2 × 8W 1600 lm
transformator / transformer	nie wymaga
waga netto / net weight	3,4 kg



Lampa wykonana ze stali i aluminium. System bezśrubowy. Wbudowane źródło światła. / The lamp is made of steel and aluminium. No screw connections. Light source included.

UTO IL 1224

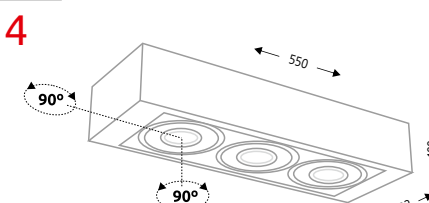

OPIS / DESCRIPTION

numer katalogowy / catalogue number 1224/LED/kolor
dostępne kolory / available colours ○ BI / ● CZ / ● SZ

DANE TECHNICZNE / TECHNICAL DATA

oprawka / holder	Moduł LED
zasilanie / power supply	230V
źródło / light source	3 × moduł LED CL 148 Ø 46 mm (wbudowane)
moc maks. / maximum wattage	3 × 8W 2400 lm
transformator / transformer	nie wymaga
waga netto / net weight	4,5 kg



Lampa wykonana ze stali i aluminium. System bezśrubowy. Wbudowane źródło światła. / The lamp is made of steel and aluminium. No screw connections. Light source included.



KOGA 1152

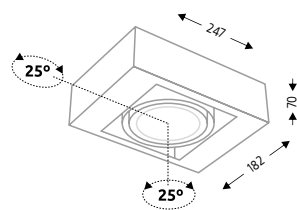

OPIS / DESCRIPTION

numer katalogowy / 1152/GU10/kolor 1152/G53/kolor
catalogue number
dostępne kolory / available colours BI / CZ / SZ

DANE TECHNICZNE / TECHNICAL DATA

oprawka / holder	GU10	G53
zasilanie / power supply	230V	230V
źródło / light source	1 × ES111	1 × AR111
moc maks. / maximum wattage	1 × 15W	1 × 50W
transformator / transformer	nie wymaga	wbudowany elektroniczny
waga netto / net weight	1,8 kg	2,0 kg

ZALECANE ŹRÓDŁO ŚWIATEŁA / RECOMMENDED BULB:

1 × LED 75 EL-111 15W 230V GU10
1 × halogen QR-LP111 50W 12V G53
1 × LED Parathom PRO111 15,5W 12V G53



Lampa wykonana ze stali i aluminium. System bezśrubowy. Nie zawiera źródła światła. / The lamp is made of steel and aluminium. No screw connections. Light source not included.

KOGA 1153

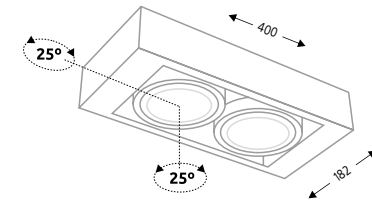

OPIS / DESCRIPTION

numer katalogowy / 1153/GU10/kolor 1153/G53/kolor
catalogue number
dostępne kolory / available colours BI / CZ / SZ

DANE TECHNICZNE / TECHNICAL DATA

oprawka / holder	GU10	G53
zasilanie / power supply	230V	230V
źródło / light source	2 × ES111	2 × AR111
moc maks. / maximum wattage	2 × 15W	2 × 50W
transformator / transformer	nie wymaga	wbudowany elektroniczny
waga netto / net weight	2,5 kg	2,7 kg

ZALECANE ŹRÓDŁO ŚWIATEŁA / RECOMMENDED BULB:

2 × LED 75 EL-111 15W 230V GU10
2 × halogen QR-LP111 50W 12V G53
2 × LED Parathom PRO111 15,5W 12V G53



Lampa wykonana ze stali i aluminium. System bezśrubowy. Nie zawiera źródła światła. / The lamp is made of steel and aluminium. No screw connections. Light source not included.

KOGA H 1225

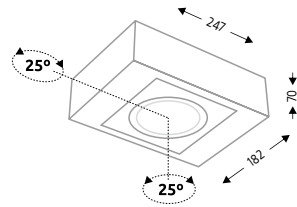

OPIS / DESCRIPTION

numer katalogowy / 1225/GU10/kolor 1225/G53/kolor
catalogue number
dostępne kolory / available colours BI / CZ / SZ

DANE TECHNICZNE / TECHNICAL DATA

oprawka / holder	GU10	G53
zasilanie / power supply	230V	230V
źródło / light source	1 × ES111	1 × AR111
moc maks. / maximum wattage	1 × 15W	1 × 50W
transformator / transformer	nie wymaga	wbudowany elektroniczny
waga netto / net weight	1,9 kg	2,1 kg

ZALECANE ŹRÓDŁO ŚWIATEŁA / RECOMMENDED BULB:

1 × LED 75 EL-111 15W 230V GU10
1 × halogen QR-LP111 50W 12V G53
1 × LED Parathom PRO111 15,5W 12V G53



Lampa wykonana ze stali i aluminium. System bezśrubowy. Nie zawiera źródła światła. / The lamp is made of steel and aluminium. No screw connections. Light source not included.

KOGA H 1226

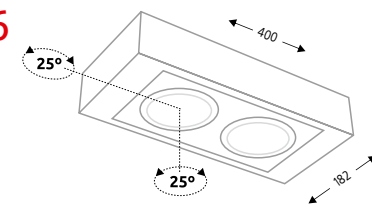

OPIS / DESCRIPTION

numer katalogowy / 1226/GU10/kolor 1226/G53/kolor
catalogue number
dostępne kolory / available colours BI / CZ / SZ

DANE TECHNICZNE / TECHNICAL DATA

oprawka / holder	GU10	G53
zasilanie / power supply	230V	230V
źródło / light source	2 × ES111	2 × AR111
moc maks. / maximum wattage	2 × 15W	2 × 50W
transformator / transformer	nie wymaga	wbudowany elektroniczny
waga netto / net weight	2,7 kg	2,8 kg

ZALECANE ŹRÓDŁO ŚWIATEŁA / RECOMMENDED BULB:

2 × LED 75 EL-111 15W 230V GU10
2 × halogen QR-LP111 50W 12V G53
2 × LED Parathom PRO111 15,5W 12V G53



Lampa wykonana ze stali i aluminium. System bezśrubowy. Nie zawiera źródła światła. / The lamp is made of steel and aluminium. No screw connections. Light source not included.

KOGA IL 1228

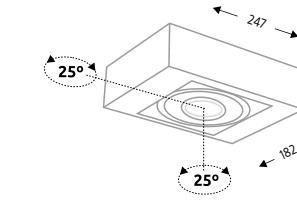

OPIS / DESCRIPTION

numer katalogowy / catalogue number 1228/LED/kolor
dostępne kolory / available colours BI / CZ / SZ

DANE TECHNICZNE / TECHNICAL DATA

oprawka / holder	Moduł LED
zasilanie / power supply	230V
źródło / light source	1 × moduł LED CL 148 Ø 46 mm (wbudowane)
moc maks. / maximum wattage	1 × 8W 800 lm
transformator / transformer	nie wymaga
waga netto / net weight	2,2 kg



Lampa wykonana ze stali i aluminium. System bezśrubowy. Wbudowane źródło światła. / The lamp is made of steel and aluminium. No screw connections. Light source included.

KOGA IL 1229

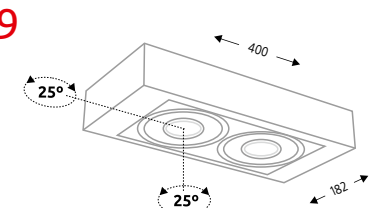

OPIS / DESCRIPTION

numer katalogowy / catalogue number 1229/LED/kolor
dostępne kolory / available colours BI / CZ / SZ

DANE TECHNICZNE / TECHNICAL DATA

oprawka / holder	Moduł LED
zasilanie / power supply	230V
źródło / light source	2 × moduł LED CL 148 Ø 46 mm (wbudowane)
moc maks. / maximum wattage	2 × 8W 1600 lm
transformator / transformer	nie wymaga
waga netto / net weight	3,2 kg



Lampa wykonana ze stali i aluminium. System bezśrubowy. Wbudowane źródło światła. / The lamp is made of steel and aluminium. No screw connections. Light source included.



KOGA 1154

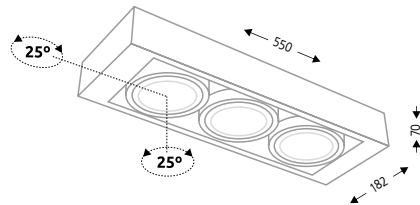

OPIS / DESCRIPTION

numer katalogowy / 1154/GU10/kolor 1154/G53/kolor
 catalogue number
 dostępne kolory / available colours BI / CZ / SZ

DANE TECHNICZNE / TECHNICAL DATA

oprawka / holder	GU10	G53
zasilanie / power supply	230V	230V
źródło / light source	3 × ES111	3 × AR111
moc maks. / maximum wattage	3 × 15W	3 × 50W
transformator / transformer	nie wymaga	wbudowany elektroniczny
waga netto / net weight	3,3 kg	3,5 kg

ZALECANE ŹRÓDŁO ŚWIATEŁA / RECOMMENDED BULB:

3 × LED 75 EL-111 15W 230V GU10
 3 × halogen QR-LP111 50W 12V G53
 3 × LED Parathom PRO111 15,5W 12V G53



Lampa wykonana ze stali i aluminium. System bezśrubowy. Nie zawiera źródła światła. / The lamp is made of steel and aluminium. No screw connections. Light source not included.



KOGA H 1227

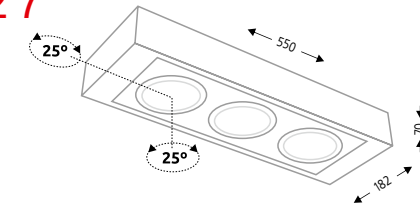

OPIS / DESCRIPTION

numer katalogowy / 1227/GU10/kolor 1227/G53/kolor
 catalogue number
 dostępne kolory / available colours BI / CZ / SZ

DANE TECHNICZNE / TECHNICAL DATA

oprawka / holder	GU10	G53
zasilanie / power supply	230V	230V
źródło / light source	3 × ES111	3 × AR111
moc maks. / maximum wattage	3 × 15W	3 × 50W
transformator / transformer	nie wymaga	wbudowany elektroniczny
waga netto / net weight	3,5 kg	3,6 kg

ZALECANE ŹRÓDŁO ŚWIATEŁA / RECOMMENDED BULB:

3 × LED 75 EL-111 15W 230V GU10
 3 × halogen QR-LP111 50W 12V G53
 3 × LED Parathom PRO111 15,5W 12V G53



Lampa wykonana ze stali i aluminium. System bezśrubowy. Nie zawiera źródła światła. / The lamp is made of steel and aluminium. No screw connections. Light source not included.



KOGA IL 1230

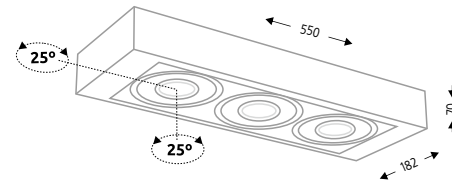

OPIS / DESCRIPTION

numer katalogowy / catalogue number 1230/LED/kolor
 dostępne kolory / available colours BI / CZ / SZ

DANE TECHNICZNE / TECHNICAL DATA

oprawka / holder	Moduł LED
zasilanie / power supply	230V
źródło / light source	3 × moduł LED CL 148 Ø 46 mm (wbudowane)
moc maks. / maximum wattage	3 × 8W 2400 lm
transformator / transformer	nie wymaga
waga netto / net weight	4,1 kg



Lampa wykonana ze stali i aluminium. System bezśrubowy. Wbudowane źródło światła. / The lamp is made of steel and aluminium. No screw connections. Light source included.

MOŻLIWE WARIANTY KOLORYSTYCZNE
 OPRAW Z OSŁONĄ H /
 AVAILABLE COLOURS OF LUMINAIRES
 WITH COVER PLATE: H





KOGA 1153

KOGA 1152



YATOMI 1210

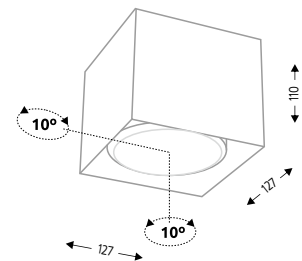

OPIS / DESCRIPTION

numer katalogowy / catalogue number 1210/GU10/kolor
dostępne kolory / available colours ○BI / ●CZ / ●SZ

DANE TECHNICZNE / TECHNICAL DATA

oprawka / holder	GU10
zasilanie / power supply	230V
źródło / light source	1 × ES111
moc maks. / maximum wattage	1 × 15W
transformator / transformer	nie wymaga
waga netto / net weight	0,6 kg

ZALECANE ŹRÓDŁO ŚWIATŁA / RECOMMENDED BULB:
1 × LED 75 EL-111 15W 230V GU10

Lampa wykonana ze stali. System bezśrubowy. Nie zawiera źródła światła. / The lamp is made of steel. No screw connections. Light source not included.



YATOMI 1211

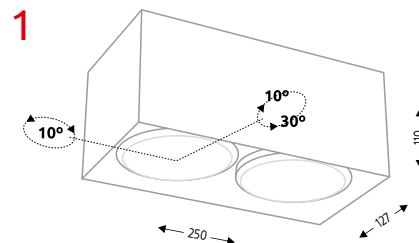

OPIS / DESCRIPTION

numer katalogowy / catalogue number 1211/GU10/kolor
dostępne kolory / available colours ○BI / ●CZ / ●SZ

DANE TECHNICZNE / TECHNICAL DATA

oprawka / holder	GU10
zasilanie / power supply	230V
źródło / light source	2 × ES111
moc maks. / maximum wattage	2 × 15W
transformator / transformer	nie wymaga
waga netto / net weight	1,0 kg

ZALECANE ŹRÓDŁO ŚWIATŁA / RECOMMENDED BULB:
2 × LED 75 EL-111 15W 230V GU10

Lampa wykonana ze stali. System bezśrubowy. Nie zawiera źródła światła. / The lamp is made of steel. No screw connections. Light source not included.



YATOMI 1212

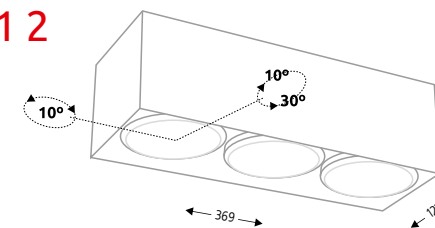

OPIS / DESCRIPTION

numer katalogowy / catalogue number 1212/GU10/kolor
dostępne kolory / available colours ○BI / ●CZ / ●SZ

DANE TECHNICZNE / TECHNICAL DATA

oprawka / holder	GU10
zasilanie / power supply	230V
źródło / light source	3 × ES111
moc maks. / maximum wattage	3 × 15W
transformator / transformer	nie wymaga
waga netto / net weight	1,5 kg

ZALECANE ŹRÓDŁO ŚWIATŁA / RECOMMENDED BULB:
3 × LED 75 EL-111 15W 230V GU10

Lampa wykonana ze stali. System bezśrubowy. Nie zawiera źródła światła. / The lamp is made of steel. No screw connections. Light source not included.



KOMAKI 1237

KOMAKI 1237

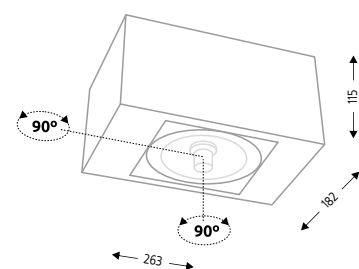

OPIS / DESCRIPTION

numer katalogowy / catalogue number 1237/GX8.5/kolor
dostępne kolory / available colours ○BI / ●CZ / ○SZ

DANE TECHNICZNE / TECHNICAL DATA

oprawka / holder	GX8.5
zasilanie / power supply	230V
źródło / light source	1 × CDM-R111
moc maks. / maximum wattage	1 × 70W
transformator / transformer	wbudowany elektroniczny
waga netto / net weight	2,1 kg

ZALECANE ŹRÓDŁO ŚWIATEŁA / RECOMMENDED BULB:
1 × Master Colour CDM-R111 70W 40D 230V GX8.5

Lampa wykonana ze stali i aluminium Dedykowana do powierzchni publicznych. System bezśrubowy. Nie zawiera źródła światła. / The lamp is made of steel and aluminium. Dedicated to public space. No screw connections. Light source not included.



KOMAKI 1238

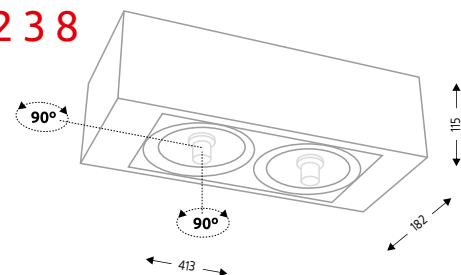

OPIS / DESCRIPTION

numer katalogowy / catalogue number 1238/GX8.5/kolor
dostępne kolory / available colours ○BI / ●CZ / ○SZ

DANE TECHNICZNE / TECHNICAL DATA

oprawka / holder	GX8.5
zasilanie / power supply	230V
źródło / light source	2 × CDM-R111
moc maks. / maximum wattage	2 × 70W
transformator / transformer	wbudowany elektroniczny
waga netto / net weight	2,1 kg

ZALECANE ŹRÓDŁO ŚWIATEŁA / RECOMMENDED BULB:
2 × Master Colour CDM-R111 70W 40D 230V GX8.5

Lampa wykonana ze stali i aluminium Dedykowana do powierzchni publicznych. System bezśrubowy. Nie zawiera źródła światła. / The lamp is made of steel and aluminium. Dedicated to public space. No screw connections. Light source not included.



BUNGO 1155 / 1155-B

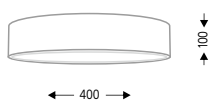

OPIS / DESCRIPTION

numer katalogowy / 1155/G5/kolor 1155-B/E27/kolor
catalogue number
dostępne kolory / available colours BI / CZ / SZ

DANE TECHNICZNE / TECHNICAL DATA

oprawka / holder	G5	E27
zasilanie / power supply	230V	230V
źródło / light source	4 × T5	3 × E27
moc maks. / maximum wattage	2 × 6W + 2 × 8W	3 × 9W
transformator / transformer	wbudowany elektroniczny	nie wymaga
waga netto / net weight	2,5 kg	2,6 kg

ZALECANE ŹRÓDŁO ŚWIATŁA / RECOMMENDED BULB:

4 × świetlówka liniowa LUMILUX T5 L (2 × 6W + 2 × 8W) 230V G5
3 × OSRAM LED CLASSIC A60 9W 2700K E27

Lampa wykonana ze stali, aluminium i plexi. Obudowa laminat poliestrowo-szkłany. Nie zawiera źródła światła. / The lamp is made of steel, aluminium and plexiglas. The housing is made of polyester-glass laminate. Light source not included.

BUNGO 1156 / 1156-B

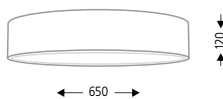

OPIS / DESCRIPTION

numer katalogowy / 1156/G5/kolor 1156-B/E27/kolor
catalogue number
dostępne kolory / available colours BI / CZ / SZ

DANE TECHNICZNE / TECHNICAL DATA

oprawka / holder	G5	E27
zasilanie / power supply	230V	230V
źródło / light source	5 × T5	6 × E27
moc maks. / maximum wattage	2 × 8W + 2 × 13W + 1 × 14W	6 × 9W
transformator / transformer	wbudowany elektroniczny	nie wymaga
waga netto / net weight	6,7 kg	6,9 kg

ZALECANE ŹRÓDŁO ŚWIATŁA / RECOMMENDED BULB:

4 × świetlówka liniowa LUMILUX T5 L (2 × 8W + 2 × 13W) + 1 × świetlówka liniowa LUMILUX T5 HE 14W 230V G5
6 × OSRAM LED CLASSIC A60 9W 2700K E27

Lampa wykonana ze stali, aluminium i plexi. Obudowa laminat poliestrowo-szkłany. Nie zawiera źródła światła. / The lamp is made of steel, aluminium and plexiglas. The housing is made of polyester-glass laminate. Light source not included.

BUNGO 1157 / 1157-B

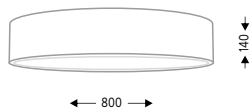

OPIS / DESCRIPTION

numer katalogowy / 1157/G5/kolor 1157-B/E27/kolor
catalogue number
dostępne kolory / available colours BI / CZ / SZ

DANE TECHNICZNE / TECHNICAL DATA

oprawka / holder	G5	E27
zasilanie / power supply	230V	230V
źródło / light source	8 × T5	9 × E27
moc maks. / maximum wattage	2 × 6W + 2 × 8W + 4 × 14W	9 × 9W
transformator / transformer	wbudowany elektroniczny	nie wymaga
waga netto / net weight	10,5 kg	11 kg

ZALECANE ŹRÓDŁO ŚWIATŁA / RECOMMENDED BULB:

4 × świetlówka liniowa LUMILUX T5 L (2 × 6W + 2 × 8W) + 4 × świetlówka liniowa LUMILUX T5 HE 14W 230V G5
9 × OSRAM LED CLASSIC A60 9W 2700K E27

Lampa wykonana ze stali, aluminium i plexi. Obudowa laminat poliestrowo-szkłany. Nie zawiera źródła światła. / The lamp is made of steel, aluminium and plexiglas. The housing is made of polyester-glass laminate. Light source not included.

BUNGO 1158 / 1158-B

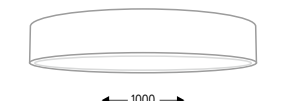

OPIS / DESCRIPTION

numer katalogowy / 1158/G5/kolor 1158-B/E27/kolor
catalogue number
dostępne kolory / available colours BI / CZ / SZ

DANE TECHNICZNE / TECHNICAL DATA

oprawka / holder	G5	E27
zasilanie / power supply	230V	230V
źródło / light source	10 × T5	12 × E27
moc maks. / maximum wattage	4 × 8W + 4 × 14W + 2 × 21W	12 × 9W
transformator / transformer	wbudowany elektroniczny	nie wymaga
waga netto / net weight	12,6 kg	12,3 kg

ZALECANE ŹRÓDŁO ŚWIATŁA / RECOMMENDED BULB:

4 × świetlówka liniowa LUMILUX T5 L 8W + 6 × świetlówka liniowa LUMILUX T5 HE (4 × 14W + 2 × 21W) 230V G5
12 × OSRAM LED CLASSIC A60 9W 2700K E27

Lampa wykonana ze stali, aluminium i plexi. Obudowa laminat poliestrowo-szkłany. Nie zawiera źródła światła. / The lamp is made of steel, aluminium and plexiglas. The housing is made of polyester-glass laminate. Light source not included.

BUNGO 1159 / 1159-B

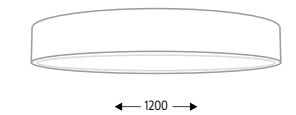

OPIS / DESCRIPTION

numer katalogowy / 1159/G5/kolor 1159-B/E27/kolor
catalogue number
dostępne kolory / available colours BI / CZ / SZ

DANE TECHNICZNE / TECHNICAL DATA

oprawka / holder	G5	E27
zasilanie / power supply	230V	230V
źródło / light source	12 × T5	16 × E27
moc maks. / maximum wattage	4 × 8W + 2 × 14W + 6 × 21W	16 × 9W
transformator / transformer	wbudowany elektroniczny	nie wymaga
waga netto / net weight	24,6 kg	24 kg

ZALECANE ŹRÓDŁO ŚWIATŁA / RECOMMENDED BULB:

4 × świetlówka liniowa LUMILUX T5 L 8W + 8 × świetlówka liniowa LUMILUX T5 HE (2 × 14W + 6 × 21W) 230V G5
16 × OSRAM LED CLASSIC A60 9W 2700K E27

Lampa wykonana ze stali, aluminium i plexi. Obudowa laminat poliestrowo-szkłany. Nie zawiera źródła światła. / The lamp is made of steel, aluminium and plexiglas. The housing is made of polyester-glass laminate. Light source not included.

BUNGO 1157



WANTO 1160 / 1160-B

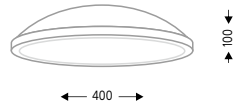

OPIS / DESCRIPTION

numer katalogowy / 1160/2G11/kolor 1160-B/E27/kolor
catalogue number

dostępne kolory / available colours BI / CZ / SZ

DANE TECHNICZNE / TECHNICAL DATA

oprawka / holder	2G11	E27
zasilanie / power supply	230V	230V
źródło / light source	3 × TC-L	3 × E27
moc maks. / maximum wattage	3 × 18W	3 × 9W
transformator / transformer	wbudowany elektroniczny	nie wymaga
waga netto / net weight	2,6 kg	2,7 kg

ZALECANE ŹRÓDŁO ŚWIATŁA / RECOMMENDED BULB:

3 × Dulux L 18W 230V 2G11
3 × OSRAM LED CLASSIC A60 9W 2700K 230V E27



Lampa wykonana ze stali, aluminium i plexi. Obudowa laminat poliestrowo-szkłany. Nie zawiera źródła światła. / The lamp is made of steel, aluminium and plexiglas. The housing is made of polyester-glass laminate. Light source not included.

WANTO 1161 / 1161-B

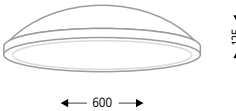

OPIS / DESCRIPTION

numer katalogowy / 1161/2G11/kolor 1161-B/E27/kolor
catalogue number

dostępne kolory / available colours BI / CZ / SZ

DANE TECHNICZNE / TECHNICAL DATA

oprawka / holder	2G11	E27
zasilanie / power supply	230V	230V
źródło / light source	4 × TC-L	6 × E27
moc maks. / maximum wattage	4 × 24W	6 × 9W
transformator / transformer	wbudowany elektroniczny	nie wymaga
waga netto / net weight	7,3 kg	7,5 kg

ZALECANE ŹRÓDŁO ŚWIATŁA / RECOMMENDED BULB:

4 × Dulux L 24W 230V 2G11
6 × OSRAM LED CLASSIC A60 9W 2700K 230V E27



Lampa wykonana ze stali, aluminium i plexi. Obudowa laminat poliestrowo-szkłany. Nie zawiera źródła światła. / The lamp is made of steel, aluminium and plexiglas. The housing is made of polyester-glass laminate. Light source not included.

WANTO 1162 / 1162-B

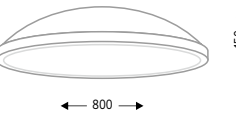

OPIS / DESCRIPTION

numer katalogowy / 1162/2G11/kolor 1162-B/E27/kolor
catalogue number

dostępne kolory / available colours BI / CZ / SZ

DANE TECHNICZNE / TECHNICAL DATA

oprawka / holder	2G11	E27
zasilanie / power supply	230V	230V
źródło / light source	4 × TC-L	9 × E27
moc maks. / maximum wattage	2 × 24W + 2 × 36W	9 × 9W
transformator / transformer	wbudowany elektroniczny	nie wymaga
waga netto / net weight	9,8 kg	10,3 kg

ZALECANE ŹRÓDŁO ŚWIATŁA / RECOMMENDED BULB:

4 × świetlówka kompaktowa (2 × 24W + 2 × 36W) 230V 2G11
9 × OSRAM LED CLASSIC A60 9W 2700K 230V E27



Lampa wykonana ze stali, aluminium i plexi. Obudowa laminat poliestrowo-szkłany. Nie zawiera źródła światła. / The lamp is made of steel, aluminium and plexiglas. The housing is made of polyester-glass laminate. Light source not included.

WANTO 1162



WANTO 1163 / 1163-B

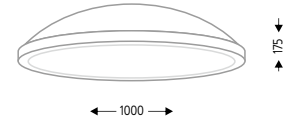

OPIS / DESCRIPTION

numer katalogowy / 1163/2G11/kolor 1163-B/E27/kolor
catalogue number

dostępne kolory / available colours BI / CZ / SZ

DANE TECHNICZNE / TECHNICAL DATA

oprawka / holder	2G11	E27
zasilanie / power supply	230V	230V
źródło / light source	4 × TC-L	12 × E27
moc maks. / maximum wattage	4 × 36W	12 × 9W
transformator / transformer	wbudowany elektroniczny	nie wymaga
waga netto / net weight	14,7 kg	15,3 kg

ZALECANE ŹRÓDŁO ŚWIATŁA / RECOMMENDED BULB:

4 × świetlówka kompaktowa (4 × 36W) 230V 2G11
12 × OSRAM LED CLASSIC A60 9W 2700K 230V E27



Lampa wykonana ze stali, aluminium i plexi. Obudowa laminat poliestrowo-szkłany. Nie zawiera źródła światła. / The lamp is made of steel, aluminium and plexiglas. The housing is made of polyester-glass laminate. Light source not included.

WANTO 1164 / 1164-B



OPIS / DESCRIPTION

numer katalogowy / 1164/2G11/kolor 1164-B/E27/kolor
catalogue number

dostępne kolory / available colours BI / CZ / SZ

DANE TECHNICZNE / TECHNICAL DATA

oprawka / holder	2G11	E27
zasilanie / power supply	230V	230V
źródło / light source	4 × TC-L	16 × E27
moc maks. / maximum wattage	2 × 36W + 2 × 40W	16 × 9W
transformator / transformer	wbudowany elektroniczny	nie wymaga
waga netto / net weight	16,3 kg	16,8 kg

ZALECANE ŹRÓDŁO ŚWIATŁA / RECOMMENDED BULB:

4 × świetlówka kompaktowa (2 × 36W + 2 × 40W) 230V 2G11
16 × OSRAM LED CLASSIC A60 9W 2700K 230V E27



Lampa wykonana ze stali, aluminium i plexi. Obudowa laminat poliestrowo-szkłany. Nie zawiera źródła światła. / The lamp is made of steel, aluminium and plexiglas. The housing is made of polyester-glass laminate. Light source not included.



ITO 1189

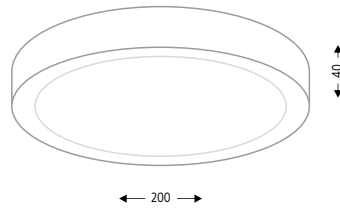

OPIS / DESCRIPTION

numer katalogowy / catalogue number 1189/LED/kolor
dostępne kolory / available colours ○BI / ●CZ / ●SZ

DANE TECHNICZNE / TECHNICAL DATA

oprawka / holder Moduł LED
zasilanie / power supply 230V
źródło / light source 1 x moduł LED CLE-AC-160-1500 (wbudowane)
moc maks. / maximum wattage 1 x 14,5W 1600 lm
transformator / transformer wbudowany elektroniczny
waga netto / net weight 0,7 kg



Lampa wykonana ze stali i plexi. System bezśrubowy. Wbudowane źródło światła. / The lamp is made of steel and plexiglas. No screw connections. Light source included.



NOMI 1149

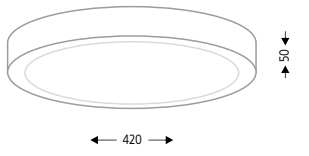

OPIS / DESCRIPTION

numer katalogowy / catalogue number 1149/2G11/kolor
dostępne kolory / available colours ○BI / ●CZ / ●SZ

DANE TECHNICZNE / TECHNICAL DATA

oprawka / holder 2G11
zasilanie / power supply 230V
źródło / light source 3 x TC-L
moc maks. / maximum wattage 1 x 24W + 2 x 18W
transformator / transformer wbudowany elektroniczny
waga netto / net weight 3,1 kg

ZALECANE ŹRÓDŁO ŚWIATŁA / RECOMMENDED BULB:
3 x Dulux L (1 x 24W + 2 x 18W) 2G11 230V



Lampa wykonana ze stali i plexi. System bezśrubowy. Nie zawiera źródła światła. / The lamp is made of steel and plexiglas. No screw connections. Light source not included.



ITO 1190

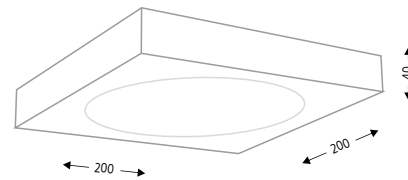

OPIS / DESCRIPTION

numer katalogowy / catalogue number 1190/LED/kolor
dostępne kolory / available colours ○BI / ●CZ / ●SZ

DANE TECHNICZNE / TECHNICAL DATA

oprawka / holder Moduł LED
zasilanie / power supply 230V
źródło / light source 1 x moduł LED CLE-AC-160-1500 (wbudowane)
moc maks. / maximum wattage 1 x 14,5W 1600 lm
transformator / transformer wbudowany elektroniczny
waga netto / net weight 0,9 kg



Lampa wykonana ze stali i plexi. System bezśrubowy. Wbudowane źródło światła. / The lamp is made of steel and plexiglas. No screw connections. Light source included.



NOMI 1150

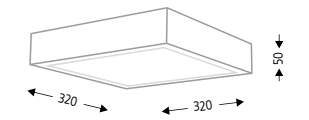

OPIS / DESCRIPTION

numer katalogowy / catalogue number 1150/2G11/kolor
dostępne kolory / available colours ○BI / ●CZ / ●SZ

DANE TECHNICZNE / TECHNICAL DATA

oprawka / holder 2G11
zasilanie / power supply 230V
źródło / light source 3 x TC-L
moc maks. / maximum wattage 3 x 18W
transformator / transformer wbudowany elektroniczny
waga netto / net weight 2,7 kg

ZALECANE ŹRÓDŁO ŚWIATŁA / RECOMMENDED BULB:
3 x Dulux L 18W 2G11 230V



Lampa wykonana ze stali i plexi. System bezśrubowy. Nie zawiera źródła światła. / The lamp is made of steel and plexiglas. No screw connections. Light source not included.



NOMI 1148

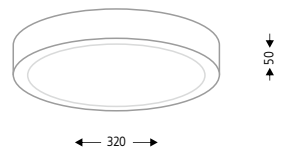

OPIS / DESCRIPTION

numer katalogowy / catalogue number 1148/2G11/kolor
dostępne kolory / available colours ○BI / ●CZ / ●SZ

DANE TECHNICZNE / TECHNICAL DATA

oprawka / holder 2G11
zasilanie / power supply 230V
źródło / light source 2 x TC-L
moc maks. / maximum wattage 2 x 18W
transformator / transformer wbudowany elektroniczny
waga netto / net weight 1,9 kg

ZALECANE ŹRÓDŁO ŚWIATŁA / RECOMMENDED BULB:
2 x Dulux L 2x18W 2G11 230V



Lampa wykonana ze stali i plexi. System bezśrubowy. Nie zawiera źródła światła. / The lamp is made of steel and plexiglas. No screw connections. Light source not included.



NOMI 1151

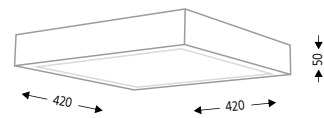

OPIS / DESCRIPTION

numer katalogowy / catalogue number 1151/2G11/kolor
dostępne kolory / available colours ○BI / ●CZ / ●SZ

DANE TECHNICZNE / TECHNICAL DATA

oprawka / holder 2G11
zasilanie / power supply 230V
źródło / light source 3 x TC-L
moc maks. / maximum wattage 3 x 24W
transformator / transformer wbudowany elektroniczny
waga netto / net weight 4,0 kg

ZALECANE ŹRÓDŁO ŚWIATŁA / RECOMMENDED BULB:
3 x Dulux L 24W 2G11 230V



Lampa wykonana ze stali i plexi. System bezśrubowy. Nie zawiera źródła światła. / The lamp is made of steel and plexiglas. No screw connections. Light source not included.



GIFU 1206



NAKA 1205

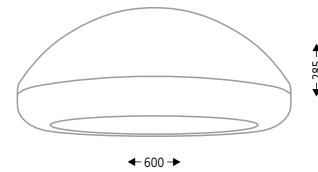

OPIS / DESCRIPTION

numer katalogowy / catalogue number 1205/2G11/kolor 1205/E27/kolor

dostępne kolory / available colours ○ BI / ● CZ / ○ SZ

DANE TECHNICZNE / TECHNICAL DATA

oprawka / holder	2G11	E27
zasilanie / power supply	230V	230V
źródło / light source	4 × TC-L	3 × E27
moc maks. /		
maximum wattage	2×18W + 2×24W	3 × 9W
transformator /	wbudowany	nie wymaga
transformer	elektroniczny	
waga netto / net weight	5,8 kg	5,2 kg

ZALECANE ŹRÓDŁO ŚWIATŁA / RECOMMENDED BULB:

4 × Dulux L (2x18W+2x24W) 230V 2G11
3 × OSRAM LED CLASSIC A60 9W 2700K 230V E27

Lampa wykonana ze stali, aluminium i plexi. Obudowa laminat poliestrowo-szkłany. Nie zawiera źródła światła. / The lamp is made of steel, aluminium and plexiglas. The housing is made of polyester-glass laminate. Light source not included.



GIFU 1206

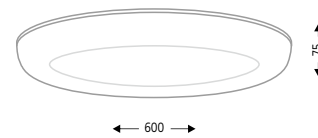

OPIS / DESCRIPTION

numer katalogowy / catalogue number 1206/LED/kolor

dostępne kolory / available colours ○ BI / ● CZ / ○ SZ

DANE TECHNICZNE / TECHNICAL DATA

oprawka / holder	Płytki LED
zasilanie / power supply	230V
źródło / light source	4 × Płytki LED CLE QUADRANT LENS G1
moc maks. / maximum wattage	4 × 6,2W 3600lm
transformator / transformer	wbudowany elektroniczny
waga netto / net weight	7,5 kg

Lampa wykonana ze stali, aluminium i plexi. Obudowa laminat poliestrowo-szkłany. Wbudowane źródło światła. / The lamp is made of steel, aluminium and plexiglas. The housing is made of polyester-glass laminate. Light source included.

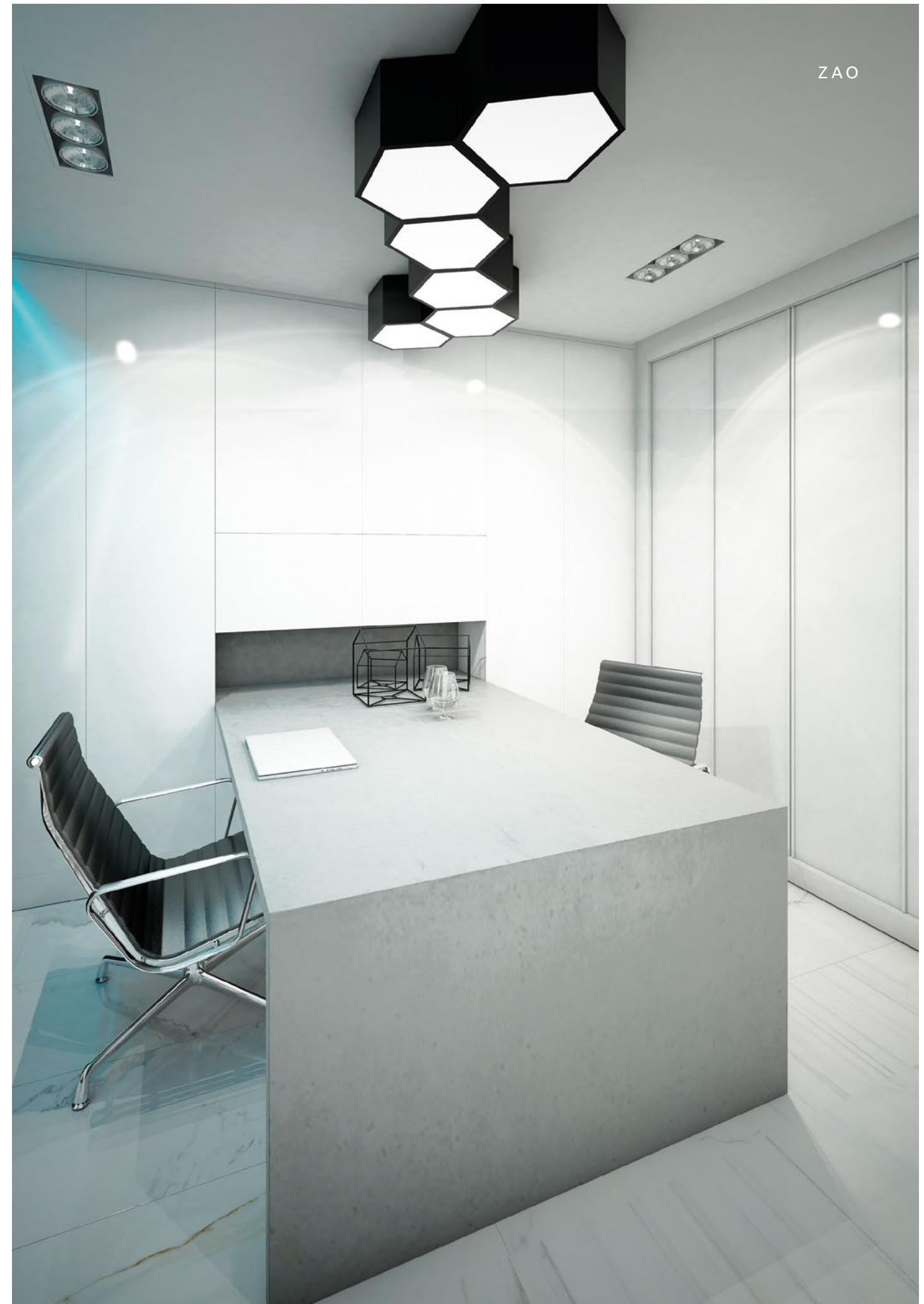

ZAO



ZAO 1207

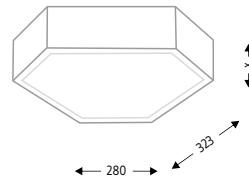

OPIS / DESCRIPTION

numer katalogowy / catalogue number 1207/LED/kolor
dostępne kolory / available colours BI / CZ / SZ

DANE TECHNICZNE / TECHNICAL DATA

oprawka / holder Płytki LED
zasilanie / power supply 230V
źródło / light source 1 x Płytki LED STARK
CLE-G2 160 (wbudowane)
moc maks. / maximum wattage 1 x 15W 2180lm
transformator / transformer wbudowany elektroniczny
waga netto / net weight w zależności od konfiguracji
modułów / depending on
the module configuration



Lampa wykonana ze stali, aluminium i plexi. Wbudowane źródło światła. / The lamp is made of steel, aluminium and plexiglas. No screw connections. Light source included.



ZAO 1208

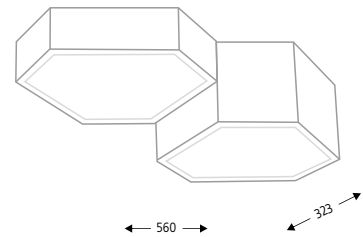

OPIS / DESCRIPTION

numer katalogowy / catalogue number 1208/LED/kolor
dostępne kolory / available colours BI / CZ / SZ

DANE TECHNICZNE / TECHNICAL DATA

oprawka / holder Płytki LED
zasilanie / power supply 230V
źródło / light source 2 x Płytki LED STARK
CLE-G2 160 (wbudowane)
moc maks. / maximum wattage 2 x 15W 4360lm
transformator / transformer wbudowany elektroniczny
waga netto / net weight w zależności od konfiguracji
modułów / depending on
the module configuration



Lampa wykonana ze stali, aluminium i plexi. Wbudowane źródło światła. / The lamp is made of steel, aluminium and plexiglas. No screw connections. Light source included.



ZAO 1209

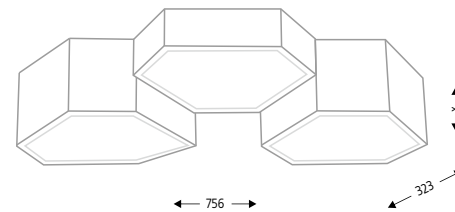

OPIS / DESCRIPTION

numer katalogowy / catalogue number 1209/LED/kolor
dostępne kolory / available colours BI / CZ / SZ

DANE TECHNICZNE / TECHNICAL DATA

oprawka / holder Płytki LED
zasilanie / power supply 230V
źródło / light source 3 x Płytki LED STARK
CLE-G2 160 (wbudowane)
moc maks. / maximum wattage 3 x 15W 6540lm
transformator / transformer wbudowany elektroniczny
waga netto / net weight w zależności od konfiguracji
modułów / depending on
the module configuration



Lampa wykonana ze stali, aluminium i plexi. Wbudowane źródło światła. / The lamp is made of steel, aluminium and plexiglas. No screw connections. Light source included.

MODUŁY PRODUKCYJNE

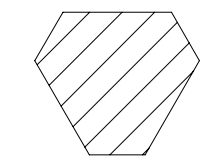

ZAO 1186

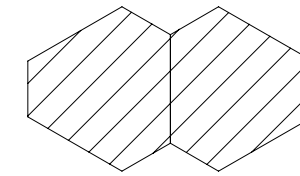

ZAO 1187

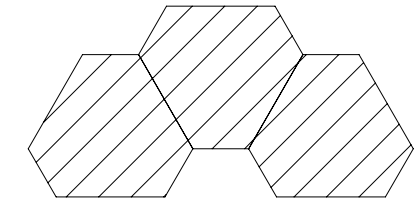

ZAO 1188

DOSTĘPNE WYSOKOŚCI MODUŁU

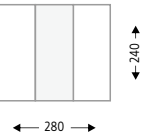
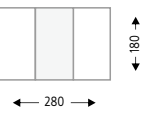
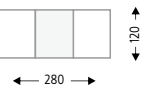

PRZYKŁADOWE UKŁADY

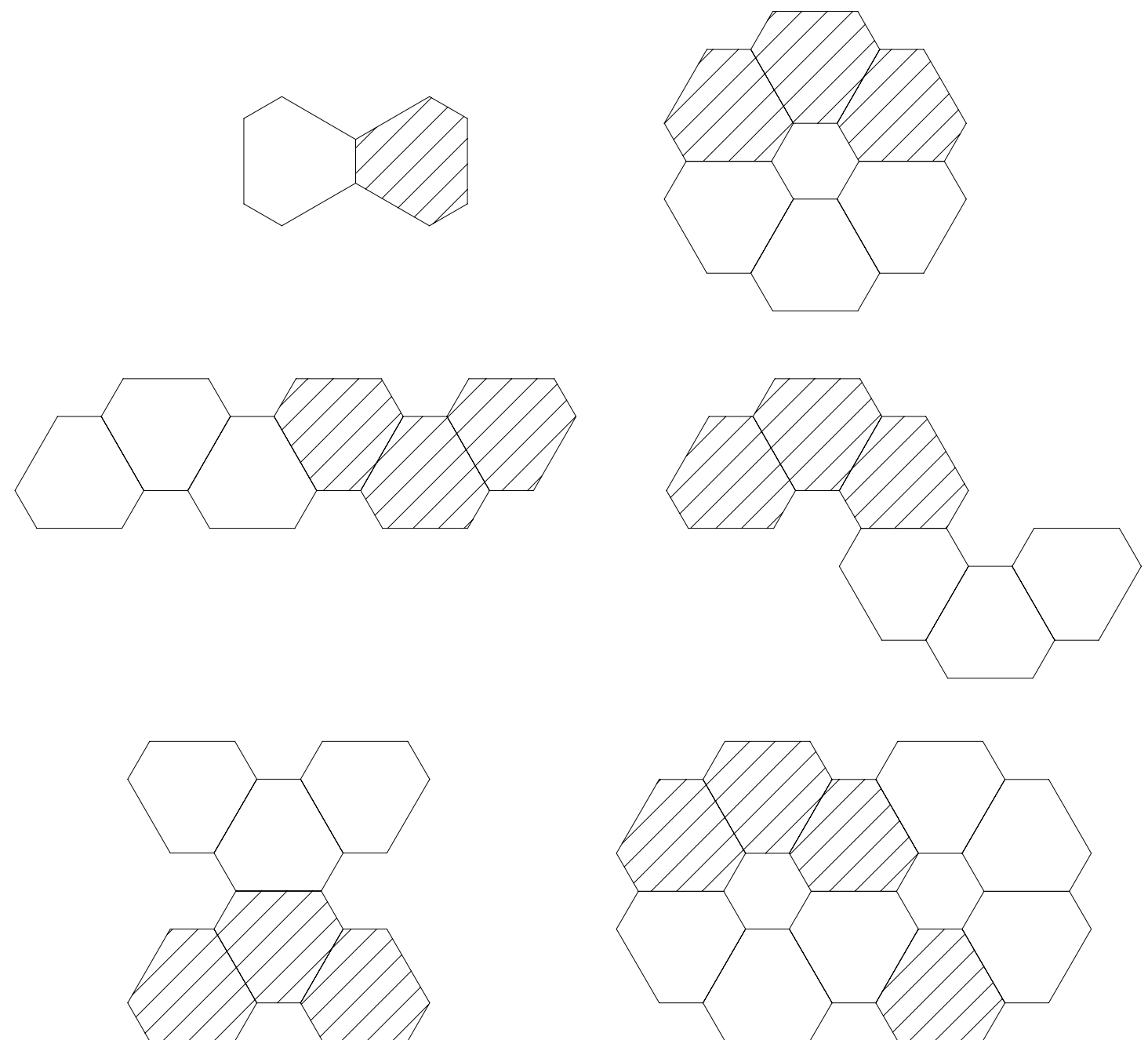



YABU 1167

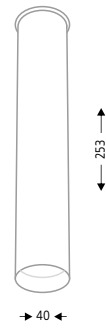

OPIS / DESCRIPTION

numer katalogowy / catalogue number 1167/GU10/kolor
dostępne kolory / available colours ○BI / ●CZ / ●SZ

DANE TECHNICZNE / TECHNICAL DATA

oprawka / holder GU10
zasilanie / power supply 230V
źródło / light source 1 × halogen 35 mm
moc maks. / maximum wattage 1 × 25W
transformator / transformer nie wymaga
waga netto / net weight 0,3 kg

ZALECANE ŹRÓDŁO ŚWIATŁA / RECOMMENDED BULB:

1 × halogen 35mm 25W 230V GU10
1 × LED SMD 35mm 4W 230V GU10



Lampa wykonana ze stali i aluminium. System bezśrubowy. Nie zawiera źródła światła. / The lamp is made of steel and aluminium. No screw connections. Light source not included.



YABU 1168

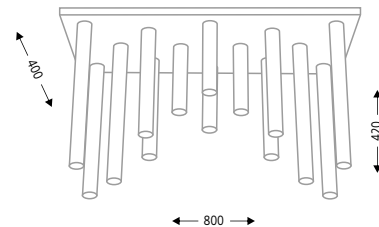

OPIS / DESCRIPTION

numer katalogowy / catalogue number 1168/GU10/kolor
dostępne kolory / available colours ○BI / ●CZ / ●SZ

DANE TECHNICZNE / TECHNICAL DATA

oprawka / holder GU10
zasilanie / power supply 230V
źródło / light source 14 × halogen 35 mm
moc maks. / maximum wattage 14 × 25W
transformator / transformer nie wymaga
waga netto / net weight 11 kg

ZALECANE ŹRÓDŁO ŚWIATŁA / RECOMMENDED BULB:

14 × halogen 35mm 25W 230V GU10
14 × LED SMD 35mm 4W 230V GU10



Lampa wykonana ze stali i aluminium. System bezśrubowy. Nie zawiera źródła światła. / The lamp is made of steel and aluminium. No screw connections. Light source not included.



YABU 1169

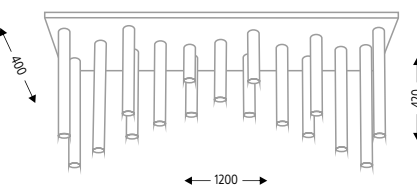

OPIS / DESCRIPTION

numer katalogowy / catalogue number 1169/GU10/kolor
dostępne kolory / available colours ○BI / ●CZ / ●SZ

DANE TECHNICZNE / TECHNICAL DATA

oprawka / holder GU10
zasilanie / power supply 230V
źródło / light source 17 × halogen 35 mm
moc maks. / maximum wattage 17 × 25W
transformator / transformer nie wymaga
waga netto / net weight 14 kg

ZALECANE ŹRÓDŁO ŚWIATŁA / RECOMMENDED BULB:

17 × halogen 35mm 25W 230V GU10
17 × LED SMD 35mm 4W 230V GU10



Lampa wykonana ze stali i aluminium. System bezśrubowy. Nie zawiera źródła światła. / The lamp is made of steel and aluminium. No screw connections. Light source not included.



YABU 1171



YABU 1170

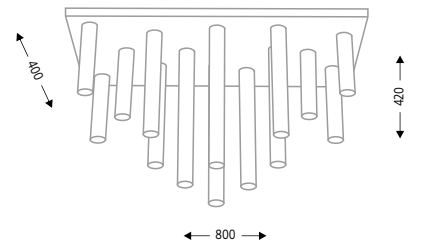

OPIS / DESCRIPTION

numer katalogowy / catalogue number 1170/GU10/kolor
dostępne kolory / available colours ○BI / ●CZ / ●SZ

DANE TECHNICZNE / TECHNICAL DATA

oprawka / holder GU10
zasilanie / power supply 230V
źródło / light source 14 × halogen 35 mm
moc maks. / maximum wattage 14 × 25W
transformator / transformer nie wymaga
waga netto / net weight 11 kg

ZALECANE ŹRÓDŁO ŚWIATŁA / RECOMMENDED BULB:

14 × halogen 35mm 25W 230V GU10
14 × LED SMD 35mm 4W 230V GU10



Lampa wykonana ze stali i aluminium. System bezśrubowy. Nie zawiera źródła światła. / The lamp is made of steel and aluminium. No screw connections. Light source not included.



YABU 1171

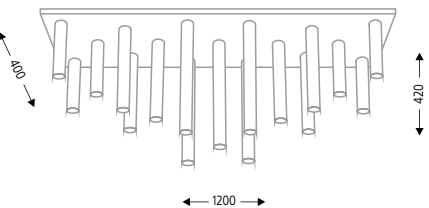

OPIS / DESCRIPTION

numer katalogowy / catalogue number 1171/GU10/kolor
dostępne kolory / available colours ○BI / ●CZ / ●SZ

DANE TECHNICZNE / TECHNICAL DATA

oprawka / holder GU10
zasilanie / power supply 230V
źródło / light source 17 × halogen 35 mm
moc maks. / maximum wattage 17 × 25W
transformator / transformer nie wymaga
waga netto / net weight 14 kg

ZALECANE ŹRÓDŁO ŚWIATŁA / RECOMMENDED BULB:

17 × halogen 35mm 25W 230V GU10
17 × LED SMD 35mm 4W 230V GU10



Lampa wykonana ze stali i aluminium. System bezśrubowy. Nie zawiera źródła światła. / The lamp is made of steel and aluminium. No screw connections. Light source not included.





DOHA 1705



DOHA 1704

OPIS / DESCRIPTION

numer katalogowy / catalogue number 1704/GU10/kolor
dostępne kolory / available colours ○BI / ●CZ / ●SZ

DANE TECHNICZNE / TECHNICAL DATA

oprawka / holder GU10
zasilanie / power supply 230V
źródło / light source 1 × halogen 35 mm
moc maks. / maximum wattage 1 × 25W
transformator / transformer nie wymaga
waga netto / net weight 1,0 kg

ZALECANE ŹRÓDŁO ŚWIATŁA / RECOMMENDED BULB:
1 × halogen 35mm 25W 230V GU10
1 × LED SMD 35mm 4W 230V GU10

Lampa wykonana ze stali i aluminium. System bezśrubowy. Nie zawiera źródła światła. / The lamp is made of steel and aluminium. No screw connections. Light source not included.

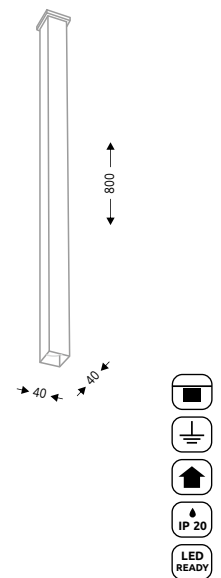

DOHA 1705

OPIS / DESCRIPTION

numer katalogowy / catalogue number 1705/GU10/kolor
dostępne kolory / available colours ○BI / ●CZ / ●SZ

DANE TECHNICZNE / TECHNICAL DATA

oprawka / holder GU10
zasilanie / power supply 230V
źródło / light source 1 × halogen 35 mm
moc maks. / maximum wattage 1 × 25W
transformator / transformer nie wymaga
waga netto / net weight 0,4 kg

ZALECANE ŹRÓDŁO ŚWIATŁA / RECOMMENDED BULB:
1 × halogen 35mm 25W 230V GU10
1 × LED SMD 35mm 4W 230V GU10

Lampa wykonana ze stali i aluminium. System bezśrubowy. Nie zawiera źródła światła. / The lamp is made of steel and aluminium. No screw connections. Light source not included.

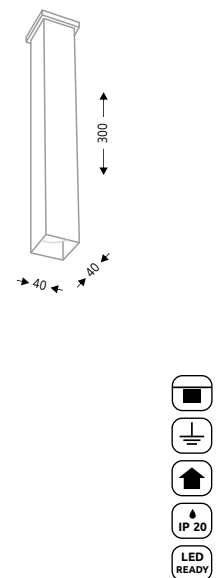

SUMOTO 1191

OPIS / DESCRIPTION

numer katalogowy / catalogue number 1191/G5/kolor
dostępne kolory / available colours ○BI / ●CZ / ●SZ

DANE TECHNICZNE / TECHNICAL DATA

oprawka / holder G5
zasilanie / power supply 230V
źródło / light source 1 × T5
moc maks. / maximum wattage 1 × 24W
transformator / transformer wbudowany elektroniczny
waga netto / net weight 1,1 kg

ZALECANE ŹRÓDŁO ŚWIATŁA / RECOMMENDED BULB:
1 × świetlówka LUMILUX T5 HO 24W 230V G5

Lampa wykonana ze stali, aluminium i plexi. System bezśrubowy. Nie zawiera źródła światła / The lamp is made of steel, aluminium and plexiglas. No screw connections. Light source not included.

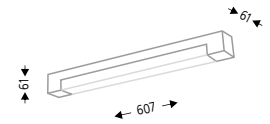

SUMOTO 1192

OPIS / DESCRIPTION

numer katalogowy / catalogue number 1192/G5/kolor
dostępne kolory / available colours ○BI / ●CZ / ●SZ

DANE TECHNICZNE / TECHNICAL DATA

oprawka / holder G5
zasilanie / power supply 230V
źródło / light source 1 × T5
moc maks. / maximum wattage 1 × 39W
transformator / transformer wbudowany elektroniczny
waga netto / net weight 1,5 kg

ZALECANE ŹRÓDŁO ŚWIATŁA / RECOMMENDED BULB:
1 × świetlówka LUMILUX T5 HO 39W 230V G5

Lampa wykonana ze stali, aluminium i plexi. System bezśrubowy. Nie zawiera źródła światła / The lamp is made of steel, aluminium and plexiglas. No screw connections. Light source not included.

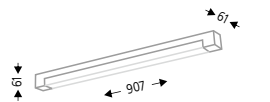

SUMOTO 1192

SUMOTO 1193

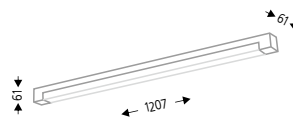

OPIS / DESCRIPTION

numer katalogowy / catalogue number 1193/G5/kolor
dostępne kolory / available colours BI / CZ / SZ

DANE TECHNICZNE / TECHNICAL DATA

oprawka / holder	G5
zasilanie / power supply	230V
źródło / light source	1 x T5
moc maks. / maximum wattage	1 x 54W
transformator / transformer	wbudowany elektroniczny
waga netto / net weight	1,8 kg

ZALECANE ŹRÓDŁO ŚWIATŁA / RECOMMENDED BULB:
1 x świetlówka LUMILUX T5 HO 54W 230V G5

Lampa wykonana ze stali, aluminium i plexi. System bezśrubowy. Nie zawiera źródła światła / The lamp is made of steel, aluminium and plexiglas. No screw connections. Light source not included.



SUMOTO 1196

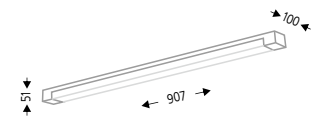

OPIS / DESCRIPTION

numer katalogowy / catalogue number 1196/G5/kolor
dostępne kolory / available colours BI / CZ / SZ

DANE TECHNICZNE / TECHNICAL DATA

oprawka / holder	G5
zasilanie / power supply	230V
źródło / light source	2 x T5
moc maks. / maximum wattage	2 x 39W
transformator / transformer	wbudowany elektroniczny
waga netto / net weight	1,9 kg

ZALECANE ŹRÓDŁO ŚWIATŁA / RECOMMENDED BULB:
2 x świetlówka LUMILUX T5 HO 39W 230V G5

Lampa wykonana ze stali, aluminium i plexi. System bezśrubowy. Nie zawiera źródła światła / The lamp is made of steel, aluminium and plexiglas. No screw connections. Light source not included.



SUMOTO 1194

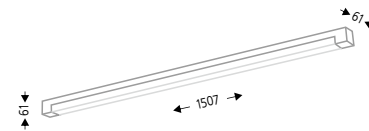

OPIS / DESCRIPTION

numer katalogowy / catalogue number 1194/G5/kolor
dostępne kolory / available colours BI / CZ / SZ

DANE TECHNICZNE / TECHNICAL DATA

oprawka / holder	G5
zasilanie / power supply	230V
źródło / light source	1 x T5
moc maks. / maximum wattage	1 x 80W
transformator / transformer	wbudowany elektroniczny
waga netto / net weight	2,3 kg

ZALECANE ŹRÓDŁO ŚWIATŁA / RECOMMENDED BULB:
1 x świetlówka LUMILUX T5 HO 80W 230V G5

Lampa wykonana ze stali, aluminium i plexi. System bezśrubowy. Nie zawiera źródła światła / The lamp is made of steel, aluminium and plexiglas. No screw connections. Light source not included.



SUMOTO 1197

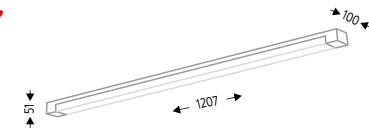

OPIS / DESCRIPTION

numer katalogowy / catalogue number 1197/G5/kolor
dostępne kolory / available colours BI / CZ / SZ

DANE TECHNICZNE / TECHNICAL DATA

oprawka / holder	G5
zasilanie / power supply	230V
źródło / light source	2 x T5
moc maks. / maximum wattage	2 x 54W
transformator / transformer	wbudowany elektroniczny
waga netto / net weight	2,4 kg

ZALECANE ŹRÓDŁO ŚWIATŁA / RECOMMENDED BULB:
2 x świetlówka LUMILUX T5 HO 54W 230V G5

Lampa wykonana ze stali, aluminium i plexi. System bezśrubowy. Nie zawiera źródła światła / The lamp is made of steel, aluminium and plexiglas. No screw connections. Light source not included.



SUMOTO 1195

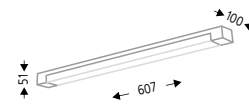

OPIS / DESCRIPTION

numer katalogowy / catalogue number 1195/G5/kolor
dostępne kolory / available colours BI / CZ / SZ

DANE TECHNICZNE / TECHNICAL DATA

oprawka / holder	G5
zasilanie / power supply	230V
źródło / light source	2 x T5
moc maks. / maximum wattage	2 x 24W
transformator / transformer	wbudowany elektroniczny
waga netto / net weight	1,4 kg

ZALECANE ŹRÓDŁO ŚWIATŁA / RECOMMENDED BULB:
2 x świetlówka LUMILUX T5 HO 24W 230V G5

Lampa wykonana ze stali, aluminium i plexi. System bezśrubowy. Nie zawiera źródła światła / The lamp is made of steel, aluminium and plexiglas. No screw connections. Light source not included.



SUMOTO 1198

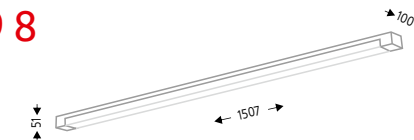

OPIS / DESCRIPTION

numer katalogowy / catalogue number 1198/G5/kolor
dostępne kolory / available colours BI / CZ / SZ

DANE TECHNICZNE / TECHNICAL DATA

oprawka / holder	G5
zasilanie / power supply	230V
źródło / light source	2 x T5
moc maks. / maximum wattage	2 x 80W
transformator / transformer	wbudowany elektroniczny
waga netto / net weight	2,9 kg

ZALECANE ŹRÓDŁO ŚWIATŁA / RECOMMENDED BULB:
2 x świetlówka LUMILUX T5 HO 80W 230V G5

Lampa wykonana ze stali, aluminium i plexi. System bezśrubowy. Nie zawiera źródła światła / The lamp is made of steel, aluminium and plexiglas. No screw connections. Light source not included.



OTARU 1199

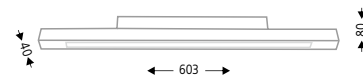

OPIS / DESCRIPTION

numer katalogowy / catalogue number 1199/G5/kolor 1199/LED/kolor

dostępne kolory / available colours BI / CZ / SZ

DANE TECHNICZNE / TECHNICAL DATA

oprawka / holder	G5	Listwa LED
zasilanie / power supply	230V	230V
źródło / light source	1 x T5	1 x listwa LED TALEX MODULE LLE G1 24x560mm (wbudowane)
moc maks. / maximum wattage	1 x 24W	1 x 22W 2400 lm
transformator / transformer	wbudowany elektroniczny	wbudowany elektroniczny
waga netto / net weight	1,2 kg	1,6 kg

ZALECANE ŹRÓDŁO ŚWIATŁA / RECOMMENDED BULB:
1 x świetlówka LUMILUX T5 HO 24W 230V G5

Lampa wykonana ze stali, aluminium i plexi. System bezśrubowy. Nie zawiera źródła światła. Wbudowane źródło w opcji z LED. / The lamp is made of steel, aluminium and plexiglas. No screw connections. Light source not included. Integrated power source in the LED option.

OTARU 1200

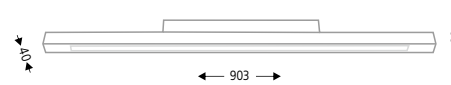

OPIS / DESCRIPTION

numer katalogowy / catalogue number 1200/G5/kolor 1200/LED/kolor

dostępne kolory / available colours BI / CZ / SZ

DANE TECHNICZNE / TECHNICAL DATA

oprawka / holder	G5	Listwa LED
zasilanie / power supply	230V	230V
źródło / light source	1 x T5	2 x listwa LED TALEX MODULE LLE G1 (1x24x560mm + 1x24x280 mm) (wbudowane)
moc maks. / maximum wattage	1 x 39W	1x22W 2400lm + 1x11W 1250lm
transformator / transformer	wbudowany elektroniczny	wbudowany elektroniczny
waga netto / net weight	1,5 kg	2,1 kg

ZALECANE ŹRÓDŁO ŚWIATŁA / RECOMMENDED BULB:
1 x świetlówka LUMILUX T5 HO 39W 230V G5

Lampa wykonana ze stali, aluminium i plexi. System bezśrubowy. Nie zawiera źródła światła. Wbudowane źródło w opcji z LED. / The lamp is made of steel, aluminium and plexiglas. No screw connections. Light source not included. Integrated power source in the LED option.

OTARU 1201



OPIS / DESCRIPTION

numer katalogowy / catalogue number 1201/G5/kolor 1201/LED/kolor

dostępne kolory / available colours BI / CZ / SZ

DANE TECHNICZNE / TECHNICAL DATA

oprawka / holder	G5	Listwa LED
zasilanie / power supply	230V	230V
źródło / light source	1 x T5	2 x listwa LED TALEX MODULE LLE G1 2x24x560mm (wbudowane)
moc maks. / maximum wattage	1 x 54W	2 x 22W 4800 lm
transformator / transformer	wbudowany elektroniczny	wbudowany elektroniczny
waga netto / net weight	1,8 kg	2,7 kg

ZALECANE ŹRÓDŁO ŚWIATŁA / RECOMMENDED BULB:
1 x świetlówka LUMILUX T5 HO 54W 230V G5

Lampa wykonana ze stali, aluminium i plexi. System bezśrubowy. Nie zawiera źródła światła. Wbudowane źródło w opcji z LED. / The lamp is made of steel, aluminium and plexiglas. No screw connections. Light source not included. Integrated power source in the LED option.

OTARU 1202



OPIS / DESCRIPTION

numer katalogowy / catalogue number 1202/G5/kolor 1202/LED/kolor

dostępne kolory / available colours BI / CZ / SZ

DANE TECHNICZNE / TECHNICAL DATA

oprawka / holder	G5	Listwa LED
zasilanie / power supply	230V	230V
źródło / light source	1 x T5	3 x listwa LED TALEX MODULE LLE G1 3x24x560mm (wbudowane)
moc maks. / maximum wattage	1 x 80W	3 x 22W 7200 lm
transformator / transformer	wbudowany elektroniczny	wbudowany elektroniczny
waga netto / net weight	2,1 kg	3,2 kg

ZALECANE ŹRÓDŁO ŚWIATŁA / RECOMMENDED BULB:
1 x świetlówka LUMILUX T5 HO 80W 230V G5

Lampa wykonana ze stali, aluminium i plexi. System bezśrubowy. Nie zawiera źródła światła. Wbudowane źródło w opcji z LED. / The lamp is made of steel, aluminium and plexiglas. No screw connections. Light source not included. Integrated power source in the LED option.

AICHI 1203

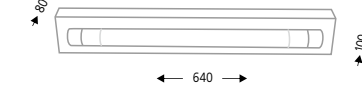

OPIS / DESCRIPTION

numer katalogowy / catalogue number 1203/G5/kolor

dostępne kolory / available colours BI / CZ / SZ

DANE TECHNICZNE / TECHNICAL DATA

oprawka / holder	G5
zasilanie / power supply	230V
źródło / light source	1 x T5
moc maks. / maximum wattage	1 x 24W
transformator / transformer	wbudowany elektroniczny
waga netto / net weight	1,7 kg

ZALECANE ŹRÓDŁO ŚWIATŁA / RECOMMENDED BULB:
1 x świetlówka LUMILUX T5 HO 24W 230V G5

Lampa wykonana ze stali, aluminium i plexi. System bezśrubowy. Nie zawiera źródła światła / The lamp is made of steel, aluminium and plexiglas. No screw connections. Light source not included.

AICHI 1204

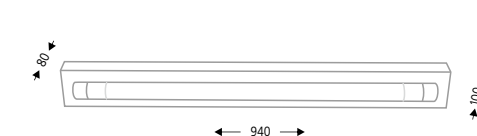

OPIS / DESCRIPTION

numer katalogowy / catalogue number 1204/G5/kolor

dostępne kolory / available colours BI / CZ / SZ

DANE TECHNICZNE / TECHNICAL DATA

oprawka / holder	G5
zasilanie / power supply	230V
źródło / light source	1 x T5
moc maks. / maximum wattage	1 x 39W
transformator / transformer	wbudowany elektroniczny
waga netto / net weight	2,4 kg

ZALECANE ŹRÓDŁO ŚWIATŁA / RECOMMENDED BULB:
1 x świetlówka LUMILUX T5 HO 39W 230V G5

Lampa wykonana ze stali, aluminium i plexi. System bezśrubowy. Nie zawiera źródła światła / The lamp is made of steel, aluminium and plexiglas. No screw connections. Light source not included.





SHIMA 2201

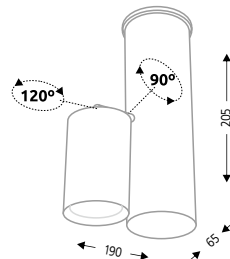

OPIS / DESCRIPTION

numer katalogowy / catalogue number 2201/GU10/kolor
dostępne kolory / available colours ○ BI / ● CZ / ● SZ

DANE TECHNICZNE / TECHNICAL DATA

oprawka / holder	GU10
zasilanie / power supply	230V
źródło / light source	1 x PAR16
moc maks. / maximum wattage	1 x 50W
transformator / transformer	nie wymaga
waga netto / net weight	0,6 kg

ZALECANE ŹRÓDŁO ŚWIATŁA / RECOMMENDED BULB:

1 x halogen QPAR16 50W 230V GU10
1 x LED star PAR16 5,5W 230V GU10



Lampa wykonana ze stali i aluminium. System bezśrubowy. Nie zawiera źródła światła. / The lamp is made of steel and aluminium. No screw connections. Light source not included.



SHIMA 2244

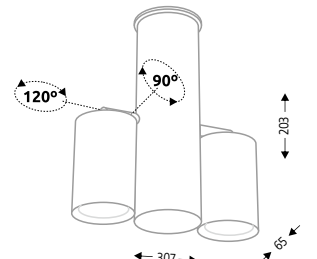

OPIS / DESCRIPTION

numer katalogowy / catalogue number 2244/GU10/kolor
dostępne kolory / available colours ○ BI / ● CZ / ● SZ

DANE TECHNICZNE / TECHNICAL DATA

oprawka / holder	GU10
zasilanie / power supply	230V
źródło / light source	2 x PAR16
moc maks. / maximum wattage	2 x 50W
transformator / transformer	nie wymaga
waga netto / net weight	0,9 kg

ZALECANE ŹRÓDŁO ŚWIATŁA / RECOMMENDED BULB:

2 x halogen QPAR16 50W 230V GU10
2 x LED star PAR16 5,5W 230V GU10



Lampa wykonana ze stali i aluminium. System bezśrubowy. Nie zawiera źródła światła. / The lamp is made of steel and aluminium. No screw connections. Light source not included.



SHIMA 2202

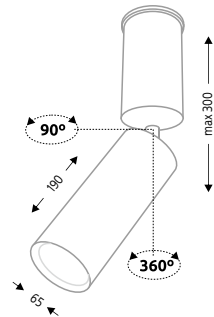

OPIS / DESCRIPTION

numer katalogowy / catalogue number 2202/GU10/kolor
dostępne kolory / available colours ○ BI / ● CZ / ● SZ

DANE TECHNICZNE / TECHNICAL DATA

oprawka / holder	GU10
zasilanie / power supply	230V
źródło / light source	1 x PAR16
moc maks. / maximum wattage	1 x 50W
transformator / transformer	nie wymaga
waga netto / net weight	0,6 kg

ZALECANE ŹRÓDŁO ŚWIATŁA / RECOMMENDED BULB:

1 x halogen QPAR16 50W 230V GU10
1 x LED star PAR16 5,5W 230V GU10



Lampa wykonana ze stali i aluminium. System bezśrubowy. Nie zawiera źródła światła. / The lamp is made of steel and aluminium. No screw connections. Light source not included.



GERO 2204

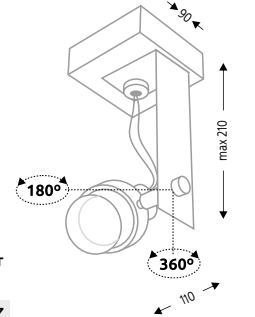

OPIS / DESCRIPTION

numer katalogowy / 2204/GU10/kolor 2204/GU5.3/kolor
catalogue number
dostępne kolory / available colours ○ BI / ● CZ / ● SZ

DANE TECHNICZNE / TECHNICAL DATA

oprawka / holder	GU10	GU5.3
zasilanie / power supply	230V	230V
źródło / light source	1 x PAR16	1 x MR16
moc maks. / maximum wattage	1 x 50W	1 x 35W
transformator /	nie wymaga	wbudowany
transformer		elektroniczny
waga netto / net weight	0,6 kg	0,7 kg

ZALECANE ŹRÓDŁO ŚWIATŁA / RECOMMENDED BULB:

1 x halogen QR-CS1 35W 12V GU5.3
1 x LED star MR16 7W 12V GU5.3



Lampa wykonana ze stali i aluminium. System bezśrubowy. Nie zawiera źródła światła. / The lamp is made of steel and aluminium. No screw connections. Light source not included.



SHIMA 2203

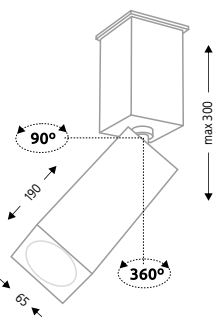

OPIS / DESCRIPTION

numer katalogowy / catalogue number 2203/GU10/kolor
dostępne kolory / available colours ○ BI / ● CZ / ● SZ

DANE TECHNICZNE / TECHNICAL DATA

oprawka / holder	GU10
zasilanie / power supply	230V
źródło / light source	1 x PAR16
moc maks. / maximum wattage	1 x 50W
transformator / transformer	nie wymaga
waga netto / net weight	0,6 kg

ZALECANE ŹRÓDŁO ŚWIATŁA / RECOMMENDED BULB:

1 x halogen QPAR16 50W 230V GU10
1 x LED star PAR16 5,5W 230V GU10



Lampa wykonana ze stali i aluminium. System bezśrubowy. Nie zawiera źródła światła. / The lamp is made of steel and aluminium. No screw connections. Light source not included.



GERO 2205

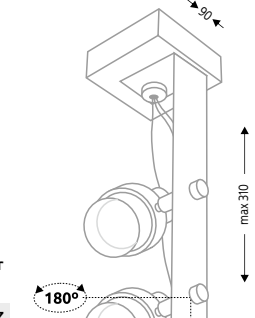

OPIS / DESCRIPTION

numer katalogowy / 2205/GU10/kolor 2205/GU5.3/kolor
catalogue number
dostępne kolory / available colours ○ BI / ● CZ / ● SZ

DANE TECHNICZNE / TECHNICAL DATA

oprawka / holder	GU10	GU5.3
zasilanie / power supply	230V	230V
źródło / light source	2 x PAR16	2 x MR16
moc maks. / maximum wattage	2 x 50W	2 x 35W
transformator /	nie wymaga	wbudowany
transformer		elektroniczny
waga netto / net weight	0,8 kg	0,9 kg

ZALECANE ŹRÓDŁO ŚWIATŁA / RECOMMENDED BULB:

2 x halogen QR-CS1 35W 12V GU5.3
2 x LED star MR16 7W 12V GU5.3



Lampa wykonana ze stali i aluminium. System bezśrubowy. Nie zawiera źródła światła. / The lamp is made of steel and aluminium. No screw connections. Light source not included.

BIZEN 2210

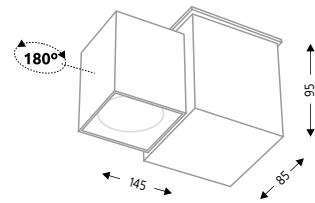

OPIS / DESCRIPTION

numer katalogowy / catalogue number 2210/GU10/kolor
dostępne kolory / available colours ○BI / ●CZ / ●SZ

DANE TECHNICZNE / TECHNICAL DATA

oprawka / holder	GU10
zasilanie / power supply	230V
źródło / light source	1 x PAR16
moc maks. / maximum wattage	1 x 35W
transformator / transformer	nie wymaga
waga netto / net weight	0,7 kg

ZALECANE ŹRÓDŁO ŚWIATŁA / RECOMMENDED BULB:

1 x halogen QPAR16 35W 230V GU10
1 x LED star PAR16 5,5W 230V GU10



Lampa wykonana ze stali i aluminium. System bezśrubowy. Nie zawiera źródła światła. / The lamp is made of steel and aluminium. No screw connections. Light source not included.

BIZEN 2246

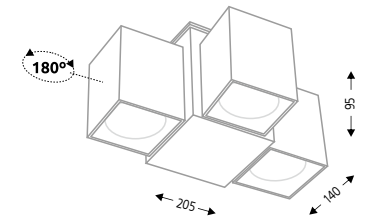

OPIS / DESCRIPTION

numer katalogowy / catalogue number 2246/GU10/kolor
dostępne kolory / available colours ○BI / ●CZ / ●SZ

DANE TECHNICZNE / TECHNICAL DATA

oprawka / holder	GU10
zasilanie / power supply	230V
źródło / light source	3 x PAR16
moc maks. / maximum wattage	3 x 35W
transformator / transformer	nie wymaga
waga netto / net weight	1,0 kg

ZALECANE ŹRÓDŁO ŚWIATŁA / RECOMMENDED BULB:

3 x halogen QPAR16 35W 230V GU10
3 x LED star PAR16 5,5W 230V GU10



Lampa wykonana ze stali i aluminium. System bezśrubowy. Nie zawiera źródła światła. / The lamp is made of steel and aluminium. No screw connections. Light source not included.

BIZEN 2211

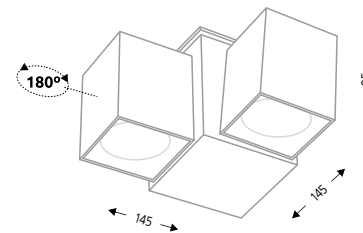

OPIS / DESCRIPTION

numer katalogowy / catalogue number 2211/GU10/kolor
dostępne kolory / available colours ○BI / ●CZ / ●SZ

DANE TECHNICZNE / TECHNICAL DATA

oprawka / holder	GU10
zasilanie / power supply	230V
źródło / light source	2 x PAR16
moc maks. / maximum wattage	2 x 35W
transformator / transformer	nie wymaga
waga netto / net weight	0,9 kg

ZALECANE ŹRÓDŁO ŚWIATŁA / RECOMMENDED BULB:

2 x halogen QPAR16 35W 230V GU10
2 x LED star PAR16 5,5W 230V GU10



Lampa wykonana ze stali i aluminium. System bezśrubowy. Nie zawiera źródła światła. / The lamp is made of steel and aluminium. No screw connections. Light source not included.

FUSSA 2215

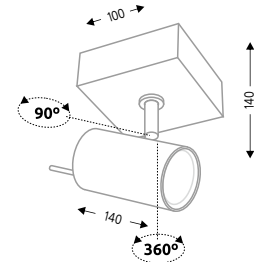

OPIS / DESCRIPTION

numer katalogowy / catalogue number 2215/GU10/kolor
dostępne kolory / available colours ○BI / ●CZ / ●SZ

DANE TECHNICZNE / TECHNICAL DATA

oprawka / holder	GU10
zasilanie / power supply	230V
źródło / light source	1 x PAR16
moc maks. / maximum wattage	1 x 50W
transformator / transformer	nie wymaga
waga netto / net weight	0,7 kg

ZALECANE ŹRÓDŁO ŚWIATŁA / RECOMMENDED BULB:

1 x halogen QPAR16 50W 230V GU10
1 x LED star PAR16 5,5W 230V GU10



Lampa wykonana ze stali i aluminium. System bezśrubowy. Nie zawiera źródła światła. / The lamp is made of steel and aluminium. No screw connections. Light source not included.

BIZEN 2245

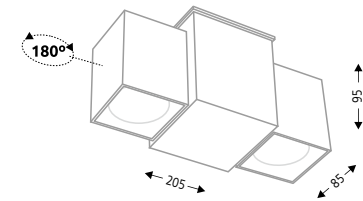

OPIS / DESCRIPTION

numer katalogowy / catalogue number 2245/GU10/kolor
dostępne kolory / available colours ○BI / ●CZ / ●SZ

DANE TECHNICZNE / TECHNICAL DATA

oprawka / holder	GU10
zasilanie / power supply	230V
źródło / light source	2 x PAR16
moc maks. / maximum wattage	2 x 35W
transformator / transformer	nie wymaga
waga netto / net weight	0,9 kg

ZALECANE ŹRÓDŁO ŚWIATŁA / RECOMMENDED BULB:

2 x halogen QPAR16 35W 230V GU10
2 x LED star PAR16 5,5W 230V GU10



Lampa wykonana ze stali i aluminium. System bezśrubowy. Nie zawiera źródła światła. / The lamp is made of steel and aluminium. No screw connections. Light source not included.

FUSSA 2216

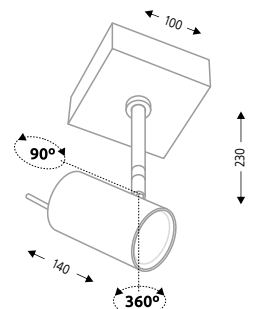

OPIS / DESCRIPTION

numer katalogowy / catalogue number 2216/GU10/kolor
dostępne kolory / available colours ○BI / ●CZ / ●SZ

DANE TECHNICZNE / TECHNICAL DATA

oprawka / holder	GU10
zasilanie / power supply	230V
źródło / light source	1 x PAR16
moc maks. / maximum wattage	1 x 50W
transformator / transformer	nie wymaga
waga netto / net weight	0,8 kg

ZALECANE ŹRÓDŁO ŚWIATŁA / RECOMMENDED BULB:

1 x halogen QPAR16 50W 230V GU10
1 x LED star PAR16 5,5W 230V GU10



Lampa wykonana ze stali i aluminium. System bezśrubowy. Nie zawiera źródła światła. / The lamp is made of steel and aluminium. No screw connections. Light source not included.

FUSSA 2217

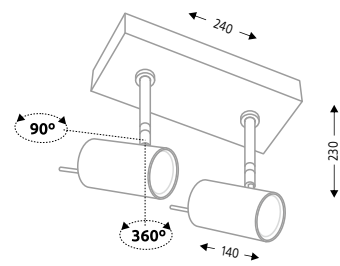

OPIS / DESCRIPTION

numer katalogowy / catalogue number 2217/GU10/kolor
dostępne kolory / available colours ○BI / ●CZ / ●SZ

DANE TECHNICZNE / TECHNICAL DATA

oprawka / holder	GU10	
zasilanie / power supply	230V	
źródło / light source	2 × PAR16	
moc maks. / maximum wattage	2 × 50W	
transformator / transformer	nie wymaga	wbudowany
waga netto / net weight	1,6 kg	

ZALECANE ŹRÓDŁO ŚWIATŁA / RECOMMENDED BULB:

2 × halogen QPAR16 50W 230V GU10
2 × LED star PAR16 5,5W 230V GU10

Lampa wykonana ze stali i aluminium. System bezśrubowy. Nie zawiera źródła światła. / The lamp is made of steel and aluminium. No screw connections. Light source not included.

FUSSA 2218

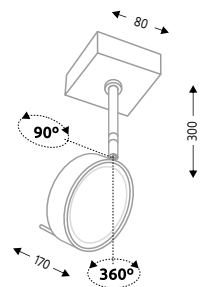

OPIS / DESCRIPTION

numer katalogowy / 2218/GU10/kolor 2218/G53/kolor
catalogue number
dostępne kolory / available colours ○BI / ●CZ / ●SZ

DANE TECHNICZNE / TECHNICAL DATA

oprawka / holder	GU10	G53
zasilanie / power supply	230V	230V
źródło / light source	1 × ES111	1 × AR111
moc maks. / maximum wattage	1 × 50W	1 × 50W
transformator /	nie wymaga	wbudowany
transformer		elektroniczny
waga netto / net weight	0,7 kg	0,8 kg

ZALECANE ŹRÓDŁO ŚWIATŁA / RECOMMENDED BULB:

1 × LED 75 EL-111 15W 230V GU10
1 × halogen QR-LP111 50W 12V G53
1 × LED Parathom PRO111 15,5W 12V G53

Lampa wykonana ze stali i aluminium. System bezśrubowy. Nie zawiera źródła światła. / The lamp is made of steel and aluminium. No screw connections. Light source not included.

FUSSA IL 2263

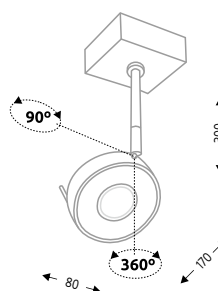

OPIS / DESCRIPTION

numer katalogowy / catalogue number 2263/LED/kolor
dostępne kolory / available colours ○BI / ●CZ / ●SZ

DANE TECHNICZNE / TECHNICAL DATA

oprawka / holder	Moduł LED	
zasilanie / power supply	230V	
źródło / light source	1 × moduł LED CL 148 Ø 46 mm	(wbudowane)
moc maks. / maximum wattage	1 × 8W 800 lm	
transformator / transformer	nie wymaga	
waga netto / net weight	0,9 kg	

Lampa wykonana ze stali i aluminium. System bezśrubowy. Wbudowane źródło światła. / The lamp is made of steel and aluminium. No screw connections. Light source included.

FUSSA 2219

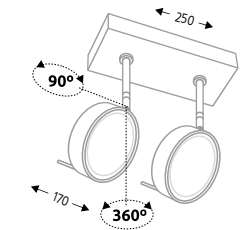

OPIS / DESCRIPTION

numer katalogowy / 2219/GU10/kolor 2219/G53/kolor
catalogue number
dostępne kolory / available colours ○BI / ●CZ / ●SZ

DANE TECHNICZNE / TECHNICAL DATA

oprawka / holder	GU10	G53
zasilanie / power supply	230V	230V
źródło / light source	2 × ES111	2 × AR111
moc maks. / maximum wattage	2 × 50W	2 × 50W
transformator /	nie wymaga	wbudowany
transformer		elektroniczny
waga netto / net weight	1,5 kg	1,7 kg

ZALECANE ŹRÓDŁO ŚWIATŁA / RECOMMENDED BULB:

2 × LED 75 EL-111 15W 230V GU10
2 × halogen QR-LP111 50W 12V G53
2 × LED Parathom PRO111 15,5W 12V G53

Lampa wykonana ze stali i aluminium. System bezśrubowy. Nie zawiera źródła światła. / The lamp is made of steel and aluminium. No screw connections. Light source not included.

FUSSA IL 2264

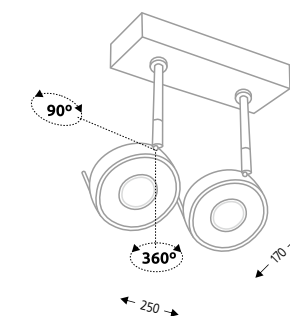

OPIS / DESCRIPTION

numer katalogowy / catalogue number 2264/LED/kolor
dostępne kolory / available colours ○BI / ●CZ / ●SZ

DANE TECHNICZNE / TECHNICAL DATA

oprawka / holder	Moduł LED	
zasilanie / power supply	230V	
źródło / light source	2 × moduł LED CL 148 Ø 46 mm	(wbudowane)
moc maks. / maximum wattage	2 × 8W 1600 lm	
transformator / transformer	nie wymaga	
waga netto / net weight	1,9 kg	

Lampa wykonana ze stali i aluminium. System bezśrubowy. Wbudowane źródło światła. / The lamp is made of steel and aluminium. No screw connections. Light source included.

FUSSA 2220

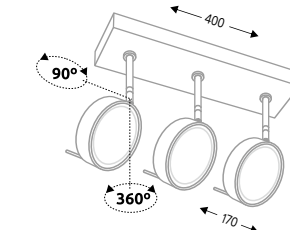

OPIS / DESCRIPTION

numer katalogowy / 2220/GU10/kolor 2220/G53/kolor
catalogue number
dostępne kolory / available colours ○BI / ●CZ / ●SZ

DANE TECHNICZNE / TECHNICAL DATA

oprawka / holder	GU10	G53
zasilanie / power supply	230V	230V
źródło / light source	3 × ES111	3 × AR111
moc maks. / maximum wattage	3 × 50W	3 × 50W
transformator /	nie wymaga	wbudowany
transformer		elektroniczny
waga netto / net weight	2,4 kg	2,6 kg

ZALECANE ŹRÓDŁO ŚWIATŁA / RECOMMENDED BULB:

3 × LED 75 EL-111 15W 230V GU10
3 × halogen QR-LP111 50W 12V G53
3 × LED Parathom PRO111 15,5W 12V G53

Lampa wykonana ze stali i aluminium. System bezśrubowy. Nie zawiera źródła światła. / The lamp is made of steel and aluminium. No screw connections. Light source not included.



FUSSA 2209

SHILO REFLEKTORY / SPOTS



FUSSA IL 2265



FUSSA IL 2265

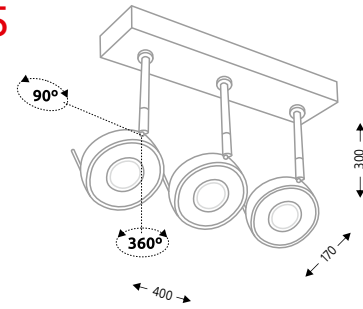

OPIS / DESCRIPTION

numer katalogowy / catalogue number 2265/LED/kolor
dostępne kolory / available colours ○BI / ●CZ / ○SZ

DANE TECHNICZNE / TECHNICAL DATA

oprawka / holder	Moduł LED
zasilanie / power supply	230V
źródło / light source	3 × moduł LED CL 148 Ø 46 mm (wbudowane)
moc maks. / maximum wattage	3 × 8W 2400 lm
transformator / transformer	nie wymaga
waga netto / net weight	2,9 kg



Lampa wykonana ze stali i aluminium. System bezśrubowy. Wbudowane źródło światła. / The lamp is made of steel and aluminium. No screw connections. Light source included.



FUSSA 2209

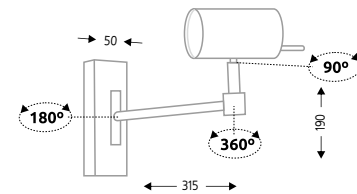

OPIS / DESCRIPTION

numer katalogowy / catalogue number 2209/GU10/kolor
dostępne kolory / available colours ○BI / ●CZ / ○SZ

DANE TECHNICZNE / TECHNICAL DATA

oprawka / holder	GU10
zasilanie / power supply	230V
źródło / light source	1 × PAR16
moc maks. / maximum wattage	1 × 50W
transformator / transformer	nie wymaga
waga netto / net weight	0,9 kg

ZALECANE ŹRÓDŁO ŚWIATŁA / RECOMMENDED BULB:
1 × halogen QPAR16 50W 230V GU10
1 × LED star PAR16 5,5W 230V GU10



Lampa wykonana ze stali i aluminium. System bezśrubowy. Nie zawiera źródła światła. / The lamp is made of steel and aluminium. No screw connections. Light source not included.



WAKO 2212

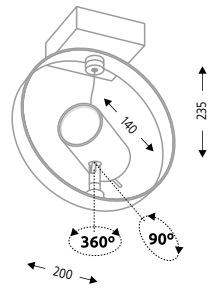

OPIS / DESCRIPTION

numer katalogowy / catalogue number 2212/GU10/kolor
dostępne kolory / available colours ○BI / ●CZ / ○SZ

DANE TECHNICZNE / TECHNICAL DATA

oprawka / holder	GU10
zasilanie / power supply	230V
źródło / light source	1 × PAR16
moc maks. / maximum wattage	1 × 50W
transformator / transformer	nie wymaga
waga netto / net weight	0,7 kg

ZALECANE ŹRÓDŁO ŚWIATŁA / RECOMMENDED BULB:
1 × halogen QPAR16 50W 230V GU10
1 × LED star PAR16 5,5W 230V GU10



Lampa wykonana ze stali i aluminium. System bezśrubowy. Nie zawiera źródła światła. / The lamp is made of steel and aluminium. No screw connections. Light source not included.



WAKO 2213

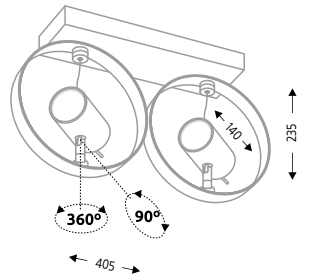

OPIS / DESCRIPTION

numer katalogowy / catalogue number 2213/GU10/kolor
dostępne kolory / available colours ○BI / ●CZ / ○SZ

DANE TECHNICZNE / TECHNICAL DATA

oprawka / holder	GU10
zasilanie / power supply	230V
źródło / light source	2 × PAR16
moc maks. / maximum wattage	2 × 50W
transformator / transformer	nie wymaga
waga netto / net weight	1,9 kg

ZALECANE ŹRÓDŁO ŚWIATŁA / RECOMMENDED BULB:
2 × halogen QPAR16 50W 230V GU10
2 × LED star PAR16 5,5W 230V GU10



Lampa wykonana ze stali i aluminium. System bezśrubowy. Nie zawiera źródła światła. / The lamp is made of steel and aluminium. No screw connections. Light source not included.



WAKO 2214

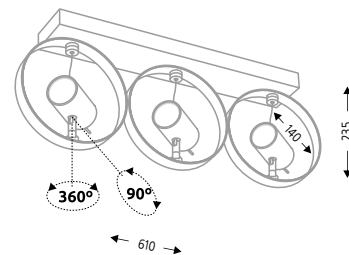

OPIS / DESCRIPTION

numer katalogowy / catalogue number 2214/GU10/kolor
dostępne kolory / available colours ○BI / ●CZ / ○SZ

DANE TECHNICZNE / TECHNICAL DATA

oprawka / holder	GU10
zasilanie / power supply	230V
źródło / light source	3 × PAR16
moc maks. / maximum wattage	3 × 50W
transformator / transformer	nie wymaga
waga netto / net weight	3,0 kg

ZALECANE ŹRÓDŁO ŚWIATŁA / RECOMMENDED BULB:
3 × halogen QPAR16 50W 230V GU10
3 × LED star PAR16 5,5W 230V GU10



Lampa wykonana ze stali i aluminium. System bezśrubowy. Nie zawiera źródła światła. / The lamp is made of steel and aluminium. No screw connections. Light source not included.

HAMADA 2221

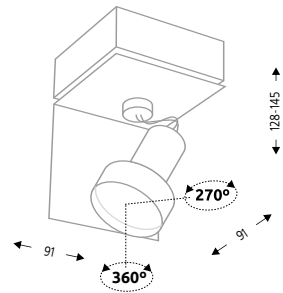

OPIS / DESCRIPTION

numer katalogowy / catalogue number 2221/GU10/kolor
dostępne kolory / available colours ○BI / ●CZ / ●SZ

DANE TECHNICZNE / TECHNICAL DATA

oprawka / holder	GU10
zasilanie / power supply	230V
źródło / light source	1 × PAR16
moc maks. / maximum wattage	1 × 50W
transformator / transformer	nie wymaga
waga netto / net weight	0,6 kg

ZALECANE ŹRÓDŁO ŚWIATŁA / RECOMMENDED BULB:

1 × halogen QPAR16 50W 230V GU10
1 × LED star PAR 16 5,5W 230V GU10

Lampa wykonana ze stali i aluminium. System bezśrubowy. Nie zawiera źródła światła. / The lamp is made of steel and aluminium. No screw connections. Light source not included.



HAMADA 2221-B

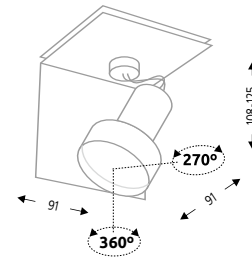

OPIS / DESCRIPTION

numer katalogowy / catalogue number 2221-B/GU10/kolor
dostępne kolory / available colours ○BI / ●CZ / ●SZ

DANE TECHNICZNE / TECHNICAL DATA

oprawka / holder	GU10	GU5.3
zasilanie / power supply	230V	12V
źródło / light source	1 × PAR16	1 × MR16
moc maks. / maximum wattage	1 × 50W	1 × 50W
transformator / transformer	nie wymaga	nie na wyposażeniu
waga netto / net weight	0,4 kg	

ZALECANE ŹRÓDŁO ŚWIATŁA / RECOMMENDED BULB:

1 × halogen QR-C51 35W 12V GU5.3
1 × LED star MR16 7W 12V GU5.3

Lampa wykonana ze stali i aluminium. System bezśrubowy. Nie zawiera źródła światła. / The lamp is made of steel and aluminium. No screw connections. Light source not included.



HAMADA 2222

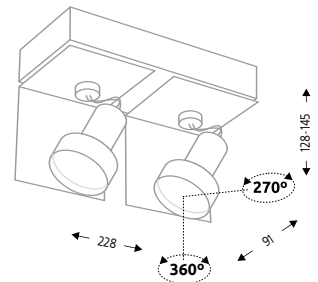

OPIS / DESCRIPTION

numer katalogowy / catalogue number 2222/GU10/kolor
dostępne kolory / available colours ○BI / ●CZ / ●SZ

DANE TECHNICZNE / TECHNICAL DATA

oprawka / holder	GU10
zasilanie / power supply	230V
źródło / light source	2 × PAR16
moc maks. / maximum wattage	2 × 50W
transformator / transformer	nie wymaga
waga netto / net weight	1,3 kg

ZALECANE ŹRÓDŁO ŚWIATŁA / RECOMMENDED BULB:

2 × halogen QPAR16 50W 230V GU10
2 × LED star PAR 16 5,5W 230V GU10

Lampa wykonana ze stali i aluminium. System bezśrubowy. Nie zawiera źródła światła. / The lamp is made of steel and aluminium. No screw connections. Light source not included.



HAMADA 2222-B

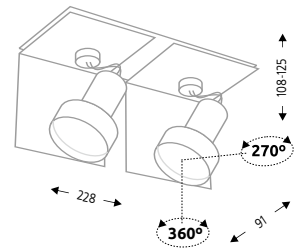

OPIS / DESCRIPTION

numer katalogowy / 2222-B/GU10/kolor
catalogue number
dostępne kolory / available colours ○BI / ●CZ / ●SZ

DANE TECHNICZNE / TECHNICAL DATA

oprawka / holder	GU10	GU 5.3
zasilanie / power supply	230V	12V
źródło / light source	2 × PAR16	2 × MR16
moc maks. / maximum wattage	2 × 50W	2 × 50W
transformator / transformer	nie wymaga	nie na wyposażeniu
waga netto / net weight	0,9 kg	0,9 kg

ZALECANE ŹRÓDŁO ŚWIATŁA / RECOMMENDED BULB:

2 × halogen QR-C51 35W 12V GU5.3
2 × LED star MR16 7W 12V GU5.3

Lampa wykonana ze stali i aluminium. System bezśrubowy. Nie zawiera źródła światła. / The lamp is made of steel and aluminium. No screw connections. Light source not included.



HAMADA 2223

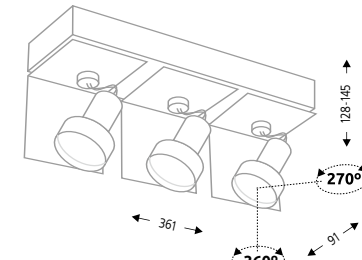

OPIS / DESCRIPTION

numer katalogowy / catalogue number 2223/GU10/kolor
dostępne kolory / available colours ○BI / ●CZ / ●SZ

DANE TECHNICZNE / TECHNICAL DATA

oprawka / holder	GU10
zasilanie / power supply	230V
źródło / light source	3 × PAR16
moc maks. / maximum wattage	3 × 50W
transformator / transformer	nie wymaga
waga netto / net weight	2,0 kg

ZALECANE ŹRÓDŁO ŚWIATŁA / RECOMMENDED BULB:

3 × halogen QPAR16 50W 230V GU10
3 × LED star PAR 16 5,5W 230V GU10

Lampa wykonana ze stali i aluminium. System bezśrubowy. Nie zawiera źródła światła. / The lamp is made of steel and aluminium. No screw connections. Light source not included.



HAMADA 2224

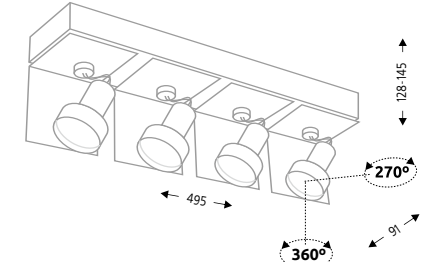

OPIS / DESCRIPTION

numer katalogowy / catalogue number 2224/GU10/kolor
dostępne kolory / available colours ○BI / ●CZ / ●SZ

DANE TECHNICZNE / TECHNICAL DATA

oprawka / holder	GU10
zasilanie / power supply	230V
źródło / light source	4 × PAR16
moc maks. / maximum wattage	4 × 50W
transformator / transformer	nie wymaga
waga netto / net weight	2,8 kg

ZALECANE ŹRÓDŁO ŚWIATŁA / RECOMMENDED BULB:

4 × halogen QPAR16 50W 230V GU10
4 × LED star PAR 16 5,5W 230V GU10

Lampa wykonana ze stali i aluminium. System bezśrubowy. Nie zawiera źródła światła. / The lamp is made of steel and aluminium. No screw connections. Light source not included.



HAMADA 2225

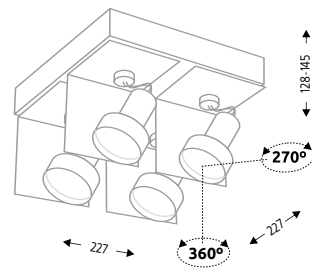

OPIS / DESCRIPTION

numer katalogowy / catalogue number 2225/GU10/kolor
dostępne kolory / available colours ○BI / ●CZ / ●SZ

DANE TECHNICZNE / TECHNICAL DATA

oprawka / holder	GU10
zasilanie / power supply	230V
źródło / light source	4 × PAR16
moc maks. / maximum wattage	4 × 50W
transformator / transformer	nie wymaga
waga netto / net weight	2,9 kg

ZALECANE ŹRÓDŁO ŚWIATŁA / RECOMMENDED BULB:

4 × halogen QPAR16 50W 230V GU10
4 × LED star PAR 16 5,5W 230V GU10

Lampa wykonana ze stali i aluminium. System bezśrubowy. Nie zawiera źródła światła. / The lamp is made of steel and aluminium. No screw connections. Light source not included.



HAMADA 2227-B

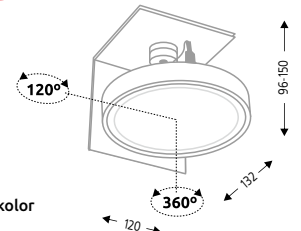

OPIS / DESCRIPTION

numer katalogowy / 2227-B/GU10/kolor 2227-B/G53/kolor
catalogue number
dostępne kolory / available colours ○BI / ●CZ / ●SZ

DANE TECHNICZNE / TECHNICAL DATA

oprawka / holder	GU10	G53
zasilanie / power supply	230V	12V
źródło / light source	1 × ES111	1 × AR111
moc maks. / maximum wattage	1 × 50W	1 × 50W
transformator / transformer	nie wymaga	nie na wyposażeniu
waga netto / net weight	0,5 kg	0,5 kg

ZALECANE ŹRÓDŁO ŚWIATŁA / RECOMMENDED BULB:

1 × LED 75 EL-111 15W 230V GU10
1 × halogen QR-LP111 50W 12V G53
1 × LED Parathom PRO111 15,5W 12V G53

Lampa wykonana ze stali i aluminium. System bezśrubowy. Nie zawiera źródła światła. / The lamp is made of steel and aluminium. No screw connections. Light source not included.



HAMADA 2227

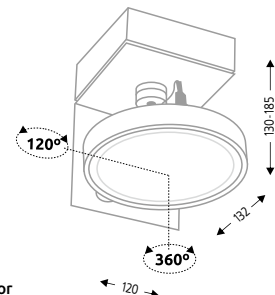

OPIS / DESCRIPTION

numer katalogowy / catalogue number 2227/G53/kolor
dostępne kolory / available colours ○BI / ●CZ / ●SZ

DANE TECHNICZNE / TECHNICAL DATA

oprawka / holder	G53
zasilanie / power supply	230V
źródło / light source	1 × AR111
moc maks. / maximum wattage	1 × 50W
transformator / transformer	wbudowany elektroniczny
waga netto / net weight	0,7 kg

ZALECANE ŹRÓDŁO ŚWIATŁA / RECOMMENDED BULB:

1 × halogen QR-LP111 50W 12V G53
1 × LED Parathom PRO111 15,5W 12V G53

Lampa wykonana ze stali i aluminium. System bezśrubowy. Nie zawiera źródła światła. / The lamp is made of steel and aluminium. No screw connections. Light source not included.



HAMADA IL 2266-B

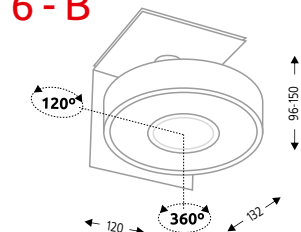

OPIS / DESCRIPTION

numer katalogowy / catalogue number 2266-B/LED/kolor
dostępne kolory / available colours ○BI / ●CZ / ●SZ

DANE TECHNICZNE / TECHNICAL DATA

oprawka / holder	Moduł LED
zasilanie / power supply	230V
źródło / light source	1 × moduł LED CL 148 Ø 46 mm (wbudowane)
moc maks. / maximum wattage	1 × 8W 800 lm
transformator / transformer	nie wymaga
waga netto / net weight	0,8 kg

Lampa wykonana ze stali i aluminium. System bezśrubowy. Wbudowane źródło światła. / The lamp is made of steel and aluminium. No screw connections. Light source included.



HAMADA IL 2266

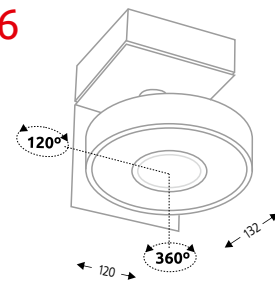

OPIS / DESCRIPTION

numer katalogowy / catalogue number 2266/LED/kolor
dostępne kolory / available colours ○BI / ●CZ / ●SZ

DANE TECHNICZNE / TECHNICAL DATA

oprawka / holder	Moduł LED
zasilanie / power supply	230V
źródło / light source	1 × moduł LED CL 148 Ø 46 mm (wbudowane)
moc maks. / maximum wattage	1 × 8W 800 lm
transformator / transformer	nie wymaga
waga netto / net weight	0,9 kg

Lampa wykonana ze stali i aluminium. System bezśrubowy. Wbudowane źródło światła. / The lamp is made of steel and aluminium. No screw connections. Light source included.



HAMADA 2228

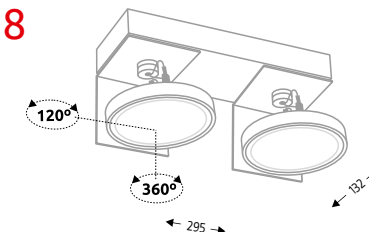

OPIS / DESCRIPTION

numer katalogowy / catalogue number 2228/G53/kolor
dostępne kolory / available colours ○BI / ●CZ / ●SZ

DANE TECHNICZNE / TECHNICAL DATA

oprawka / holder	G53
zasilanie / power supply	230V
źródło / light source	2 × AR111
moc maks. / maximum wattage	2 × 50W
transformator / transformer	wbudowany elektroniczny
waga netto / net weight	1,6 kg

ZALECANE ŹRÓDŁO ŚWIATŁA / RECOMMENDED BULB:

2 × halogen QR-LP111 50W 12V G53
2 × LED Parathom PRO111 15,5W 12V G53

Lampa wykonana ze stali i aluminium. System bezśrubowy. Nie zawiera źródła światła. / The lamp is made of steel and aluminium. No screw connections. Light source not included.





HAMADA IL 2267

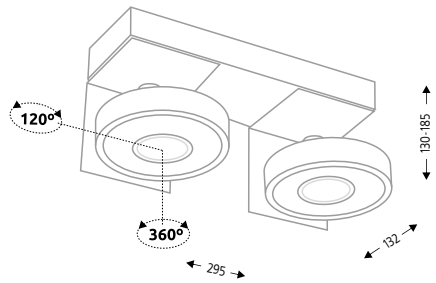

OPIS / DESCRIPTION

numer katalogowy / catalogue number 2267/LED/kolor
dostępne kolory / available colours BI / CZ / SZ

DANE TECHNICZNE / TECHNICAL DATA

oprawka / holder	Moduł LED
zasilanie / power supply	230V
źródło / light source	2 × moduł LED CL 148 Ø 46 mm (wbudowane)
moc maks. / maximum wattage	2 × 8W 1600 lm
transformator / transformer	nie wymaga
waga netto / net weight	1,9 kg



Lampa wykonana ze stali i aluminium. System bezśrubowy. Wbudowane źródło światła. / The lamp is made of steel and aluminium. No screw connections. Light source included.



HAMADA 2229

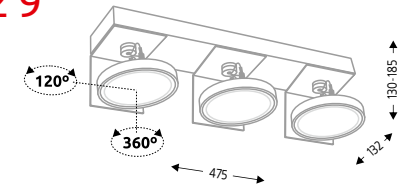

OPIS / DESCRIPTION

numer katalogowy / catalogue number 2229/G53/kolor
dostępne kolory / available colours BI / CZ / SZ

DANE TECHNICZNE / TECHNICAL DATA

oprawka / holder	G53
zasilanie / power supply	230V
źródło / light source	3 × AR111
moc maks. / maximum wattage	3 × 50W
transformator / transformer	wbudowany elektroniczny
waga netto / net weight	2,6 kg

ZALECANE ŹRÓDŁO ŚWIATŁA / RECOMMENDED BULB:

3 × halogen QR-LP111 50W 12V G53
3 × LED Parathom PRO111 15,5W 12V G53



Lampa wykonana ze stali i aluminium. System bezśrubowy. Nie zawiera źródła światła. / The lamp is made of steel and aluminium. No screw connections. Light source not included.



HAMADA 2228-B

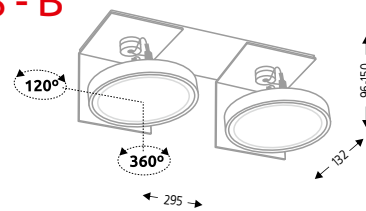

OPIS / DESCRIPTION

numer katalogowy / catalogue number 2228-B/GU10/kolor 2228-B/G53/kolor
dostępne kolory / available colours BI / CZ / SZ

DANE TECHNICZNE / TECHNICAL DATA

oprawka / holder	GU10	G53
zasilanie / power supply	230V	12V
źródło / light source	2 × ES111	2 × AR111
moc maks. / maximum wattage	2 × 50W	2 × 50W
transformator / transformer	nie wymaga	nie na wyposażeniu
waga netto / net weight	1,1 kg	1,1 kg



ZALECANE ŹRÓDŁO ŚWIATŁA / RECOMMENDED BULB:

2 × LED 75 EL-111 15W 230V GU10
2 × halogen QR-LP111 50W 12V G53
2 × LED Parathom PRO111 15,5W 12V G53

Lampa wykonana ze stali i aluminium. System bezśrubowy. Nie zawiera źródła światła. / The lamp is made of steel and aluminium. No screw connections. Light source not included.



HAMADA IL 2268

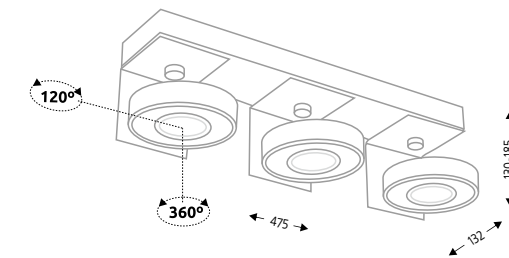

OPIS / DESCRIPTION

numer katalogowy / catalogue number 2268/LED/kolor
dostępne kolory / available colours BI / CZ / SZ

DANE TECHNICZNE / TECHNICAL DATA

oprawka / holder	Moduł LED
zasilanie / power supply	230V
źródło / light source	3 × moduł LED CL 148 Ø 46 mm (wbudowane)
moc maks. / maximum wattage	3 × 8W 2400 lm
transformator / transformer	nie wymaga
waga netto / net weight	3,1 kg



Lampa wykonana ze stali i aluminium. System bezśrubowy. Wbudowane źródło światła. / The lamp is made of steel and aluminium. No screw connections. Light source included.



HAMADA IL 2267-B

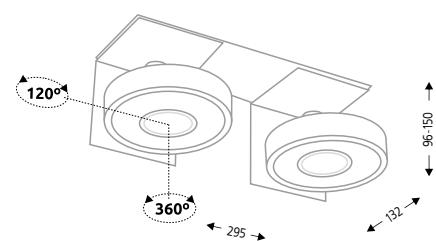

OPIS / DESCRIPTION

numer katalogowy / catalogue number 2267-B/LED/kolor
dostępne kolory / available colours BI / CZ / SZ

DANE TECHNICZNE / TECHNICAL DATA

oprawka / holder	Moduł LED
zasilanie / power supply	230V
źródło / light source	2 × moduł LED CL 148 Ø 46 mm (wbudowane)
moc maks. / maximum wattage	2 × 8W 1600 lm
transformator / transformer	nie wymaga
waga netto / net weight	1,6 kg



Lampa wykonana ze stali i aluminium. System bezśrubowy. Wbudowane źródło światła. / The lamp is made of steel and aluminium. No screw connections. Light source included.



HAMADA 2230

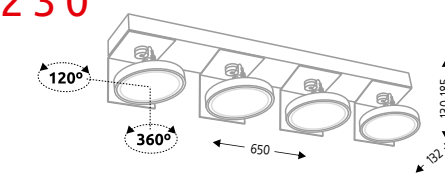

OPIS / DESCRIPTION

numer katalogowy / catalogue number 2230/G53/kolor
dostępne kolory / available colours BI / CZ / SZ

DANE TECHNICZNE / TECHNICAL DATA

oprawka / holder	G53
zasilanie / power supply	230V
źródło / light source	4 × AR111
moc maks. / maximum wattage	4 × 50W
transformator / transformer	wbudowany elektroniczny
waga netto / net weight	3,5 kg

ZALECANE ŹRÓDŁO ŚWIATŁA / RECOMMENDED BULB:

4 × halogen QR-LP111 50W 12V G53
4 × LED Parathom PRO111 15,5W 12V G53



Lampa wykonana ze stali i aluminium. System bezśrubowy. Nie zawiera źródła światła. / The lamp is made of steel and aluminium. No screw connections. Light source not included.

HAMADA IL 2269

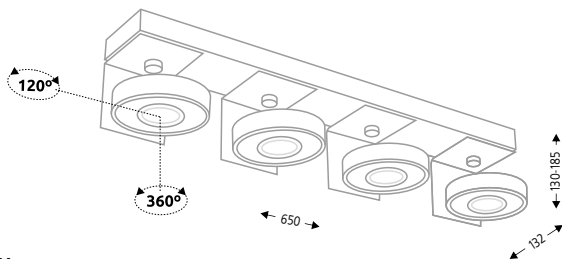

OPIS / DESCRIPTION

numer katalogowy / catalogue number 2269/LED/kolor
dostępne kolory / available colours ○ BI / ● CZ / ● SZ

DANE TECHNICZNE / TECHNICAL DATA

oprawka / holder Moduł LED
zasilanie / power supply 230V
źródło / light source 4 × moduł LED CL 148 Ø 46 mm
(wbudowane)
moc maks. / maximum wattage 4 × 8W 3200 lm
transformator / transformer nie wymaga
waga netto / net weight 4,0 kg



Lampa wykonana ze stali i aluminium. System bezśrubowy. Wbudowane źródło światła. / The lamp is made of steel and aluminium. No screw connections. Light source included.

HAMADA 2231

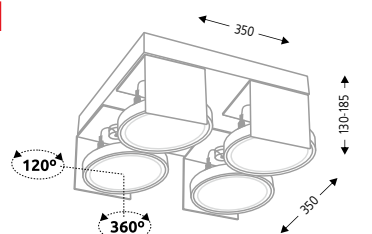

OPIS / DESCRIPTION

numer katalogowy / catalogue number 2231/G53/kolor
dostępne kolory / available colours ○ BI / ● CZ / ● SZ

DANE TECHNICZNE / TECHNICAL DATA

oprawka / holder G53
zasilanie / power supply 230V
źródło / light source 4 × AR111
moc maks. / maximum wattage 4 × 50W
transformator / transformer wbudowany
elektroniczny
waga netto / net weight 4,0 kg



ZALECANE ŹRÓDŁO ŚWIATŁA / RECOMMENDED BULB:
4 × halogen QR-LP111 50W 12V G53
4 × LED Parathom PRO111 15,5W 12V G53

Lampa wykonana ze stali i aluminium. System bezśrubowy. Nie zawiera źródła światła. / The lamp is made of steel and aluminium. No screw connections. Light source not included.

HAMADA IL 2270

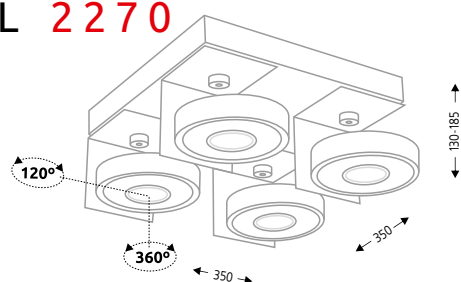

OPIS / DESCRIPTION

numer katalogowy / catalogue number 2270/LED/kolor
dostępne kolory / available colours ○ BI / ● CZ / ● SZ

DANE TECHNICZNE / TECHNICAL DATA

oprawka / holder Moduł LED
zasilanie / power supply 230V
źródło / light source 4 × moduł LED CL 148 Ø 46 mm
(wbudowane)
moc maks. / maximum wattage 4 × 8W 3200 lm
transformator / transformer nie wymaga
waga netto / net weight 4,7 kg



Lampa wykonana ze stali i aluminium. System bezśrubowy. Wbudowane źródło światła. / The lamp is made of steel and aluminium. No screw connections. Light source included.





SAKURA

SAKURA 2233

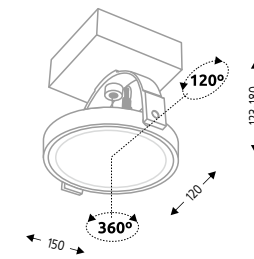

OPIS / DESCRIPTION

numer katalogowy / catalogue number 2233/G53/kolor
dostępne kolory / available colours ○BI / ●CZ / ○SZ

DANE TECHNICZNE / TECHNICAL DATA

oprawka / holder	G53
zasilanie / power supply	230V
źródło / light source	1 × AR111
moc maks. / maximum wattage	1 × 50W
transformator / transformer	wbudowany elektroniczny
waga netto / net weight	0,6 kg

ZALECANE ŹRÓDŁO ŚWIATŁA / RECOMMENDED BULB:

1 × halogen QR-LP111 50W 12V G53
1 × LED Parathom PRO111 15,5W 12V G53

Lampa wykonana ze stali i aluminium. System bezśrubowy. Nie zawiera źródła światła. / The lamp is made of steel and aluminium. No screw connections. Light source not included.



SAKURA IL 2271

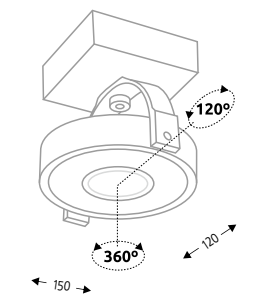

OPIS / DESCRIPTION

numer katalogowy / catalogue number 2271/LED/kolor
dostępne kolory / available colours ○BI / ●CZ / ○SZ

DANE TECHNICZNE / TECHNICAL DATA

oprawka / holder	Moduł LED
zasilanie / power supply	230V
źródło / light source	1 × moduł LED CL 148 Ø 46 mm (wbudowane)
moc maks. / maximum wattage	1 × 8W 800 lm
transformator / transformer	nie wymaga
waga netto / net weight	0,8 kg

Lampa wykonana ze stali i aluminium. System bezśrubowy. Wbudowane źródło światła. / The lamp is made of steel and aluminium. No screw connections. Light source included.



SAKURA 2233-B

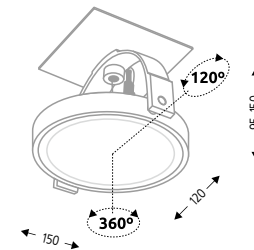

OPIS / DESCRIPTION

numer katalogowy / 2233-B/GU10/kolor 2233-B/G53/kolor
catalogue number
dostępne kolory / available colours ○BI / ●CZ / ○SZ

DANE TECHNICZNE / TECHNICAL DATA

oprawka / holder	GU10	G53
zasilanie / power supply	230V	12V
źródło / light source	1 × ES111	1 × AR111
moc maks. / maximum wattage	1 × 50W	1 × 50W
transformator / transformer	nie wymaga	nie na wyposażeniu
waga netto / net weight	0,3 kg	0,3 kg

ZALECANE ŹRÓDŁO ŚWIATŁA / RECOMMENDED BULB:

1 × LED 75 EL-111 15W 230V GU10
1 × halogen QR-LP111 50W 12V G53
1 × LED Parathom PRO111 15,5W 12V G53

Lampa wykonana ze stali i aluminium. System bezśrubowy. Nie zawiera źródła światła. / The lamp is made of steel and aluminium. No screw connections. Light source not included.



SAKURA IL 2271-B

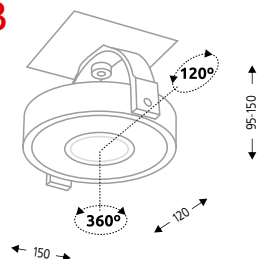

OPIS / DESCRIPTION

numer katalogowy / catalogue number 2271-B/LED/kolor
dostępne kolory / available colours ○BI / ●CZ / ●SZ

DANE TECHNICZNE / TECHNICAL DATA

oprawka / holder	Moduł LED
zasilanie / power supply	230V
źródło / light source	1 × moduł LED CL 148 Ø 46 mm (wbudowane)
moc maks. / maximum wattage	1 × 8W 800 lm
transformator / transformer	nie wymaga
waga netto / net weight	0,7 kg



Lampa wykonana ze stali i aluminium. System bezśrubowy. Wbudowane źródło światła. / The lamp is made of steel and aluminium. No screw connections. Light source included.

SAKURA 2234-B

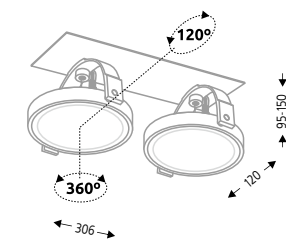

OPIS / DESCRIPTION

numer katalogowy / 2234-B/GU10/kolor 2234-B/G53/kolor
catalogue number
dostępne kolory / available colours ○BI / ●CZ / ●SZ

DANE TECHNICZNE / TECHNICAL DATA

oprawka / holder	GU10	G53
zasilanie / power supply	230V	12V
źródło / light source	2 × ES111	2 × AR111
moc maks. / maximum wattage	2 × 50W	2 × 50W
transformator / transformer	nie wymaga	nie na wyposażeniu
waga netto / net weight	0,7 kg	0,7 kg

ZALECANE ŹRÓDŁO ŚWIATŁA / RECOMMENDED BULB:

2 × LED 75 EL-111 15W 230V GU10
2 × halogen QR-LP111 50W 12V G53
2 × LED Parathom PRO111 15,5W 12V G53



Lampa wykonana ze stali i aluminium. System bezśrubowy. Nie zawiera źródła światła. / The lamp is made of steel and aluminium. No screw connections. Light source not included.

SAKURA 2234

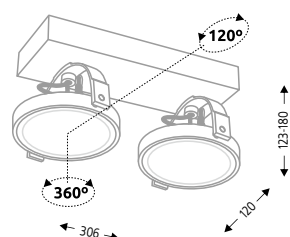

OPIS / DESCRIPTION

numer katalogowy / catalogue number 2234/G53/kolor
dostępne kolory / available colours ○BI / ●CZ / ●SZ

DANE TECHNICZNE / TECHNICAL DATA

oprawka / holder	G53
zasilanie / power supply	230V
źródło / light source	2 × AR111
moc maks. / maximum wattage	2 × 50W
transformator / transformer	wbudowany elektroniczny
waga netto / net weight	1,3 kg



ZALECANE ŹRÓDŁO ŚWIATŁA / RECOMMENDED BULB:

2 × halogen QR-LP111 50W 12V G53
2 × LED Parathom PRO111 15,5W 12V G53

Lampa wykonana ze stali i aluminium. System bezśrubowy. Nie zawiera źródła światła. / The lamp is made of steel and aluminium. No screw connections. Light source not included.

SAKURA IL 2272-B

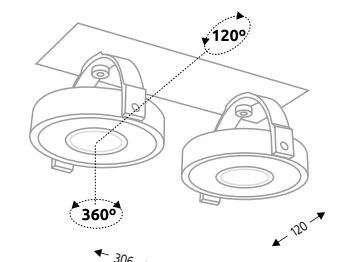

OPIS / DESCRIPTION

numer katalogowy / catalogue number 2272-B/LED/kolor
dostępne kolory / available colours ○BI / ●CZ / ●SZ

DANE TECHNICZNE / TECHNICAL DATA

oprawka / holder	Moduł LED
zasilanie / power supply	230V
źródło / light source	2 × moduł LED CL 148 Ø 46 mm (wbudowane)
moc maks. / maximum wattage	2 × 8W 1600 lm
transformator / transformer	nie wymaga
waga netto / net weight	1,2 kg



Lampa wykonana ze stali i aluminium. System bezśrubowy. Wbudowane źródło światła. / The lamp is made of steel and aluminium. No screw connections. Light source included.

SAKURA 2272

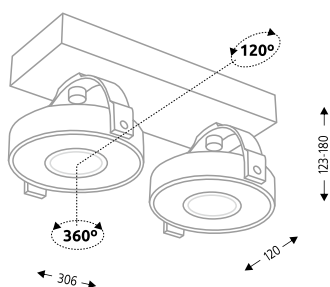

OPIS / DESCRIPTION

numer katalogowy / catalogue number 2272/LED/kolor
dostępne kolory / available colours ○BI / ●CZ / ●SZ

DANE TECHNICZNE / TECHNICAL DATA

oprawka / holder	Moduł LED
zasilanie / power supply	230V
źródło / light source	2 × moduł LED CL 148 Ø 46 mm (wbudowane)
moc maks. / maximum wattage	2 × 8W 1600 lm
transformator / transformer	nie wymaga
waga netto / net weight	1,7 kg



Lampa wykonana ze stali i aluminium. System bezśrubowy. Wbudowane źródło światła. / The lamp is made of steel and aluminium. No screw connections. Light source included.

SAKURA 2235

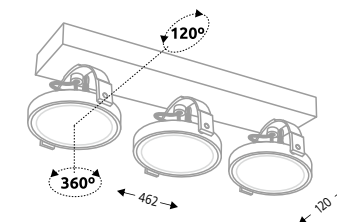

OPIS / DESCRIPTION

numer katalogowy / catalogue number 2235/G53/kolor
dostępne kolory / available colours ○BI / ●CZ / ●SZ

DANE TECHNICZNE / TECHNICAL DATA

oprawka / holder	G53
zasilanie / power supply	230V
źródło / light source	3 × AR111
moc maks. / maximum wattage	3 × 50W
transformator / transformer	wbudowany elektroniczny
waga netto / net weight	2,0 kg

ZALECANE ŹRÓDŁO ŚWIATŁA / RECOMMENDED BULB:

3 × halogen QR-LP111 50W 12V G53
3 × LED Parathom PRO111 15,5W 12V G53

Lampa wykonana ze stali i aluminium. System bezśrubowy. Nie zawiera źródła światła. / The lamp is made of steel and aluminium. No screw connections. Light source not included.



SAKURA IL 2273

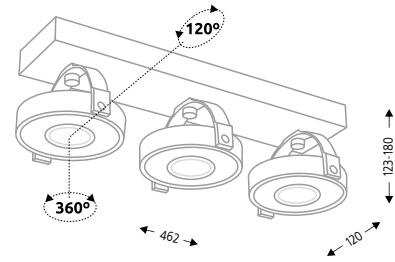

OPIS / DESCRIPTION

numer katalogowy / catalogue number 2273/LED/kolor
dostępne kolory / available colours ○BI / ●CZ / ●SZ

DANE TECHNICZNE / TECHNICAL DATA

oprawka / holder Moduł LED
zasilanie / power supply 230V
źródło / light source 3 × moduł LED CL 148 Ø 46 mm (wbudowane)
moc maks. / maximum wattage 3 × 8W 2400 lm
transformator / transformer nie wymaga
waga netto / net weight 2,5 kg



Lampa wykonana ze stali i aluminium. System bezśrubowy. Wbudowane źródło światła. / The lamp is made of steel and aluminium. No screw connections. Light source included.



SAKURA 2236

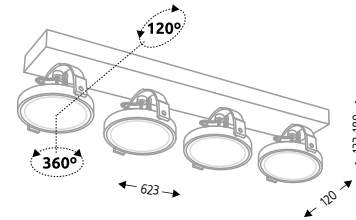

OPIS / DESCRIPTION

numer katalogowy / catalogue number 2236/G53/kolor
dostępne kolory / available colours ○BI / ●CZ / ●SZ

DANE TECHNICZNE / TECHNICAL DATA

oprawka / holder G53
zasilanie / power supply 230V
źródło / light source 4 × AR111
moc maks. / maximum wattage 4 × 50W
transformator / transformer wbudowany elektroniczny
waga netto / net weight 2,8 kg



Lampa wykonana ze stali i aluminium. System bezśrubowy. Nie zawiera źródła światła. / The lamp is made of steel and aluminium. No screw connections. Light source not included.



SAKURA IL 2274

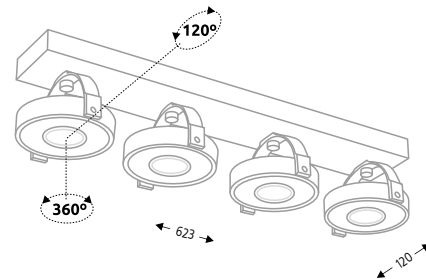

OPIS / DESCRIPTION

numer katalogowy / catalogue number 2274/LED/kolor
dostępne kolory / available colours ○BI / ●CZ / ●SZ

DANE TECHNICZNE / TECHNICAL DATA

oprawka / holder Moduł LED
zasilanie / power supply 230V
źródło / light source 4 × moduł LED CL 148 Ø 46 mm (wbudowane)
moc maks. / maximum wattage 4 × 8W 3200 lm
transformator / transformer nie wymaga
waga netto / net weight 3,5 kg



Lampa wykonana ze stali i aluminium. System bezśrubowy. Wbudowane źródło światła. / The lamp is made of steel and aluminium. No screw connections. Light source included.



SAKURA 2237

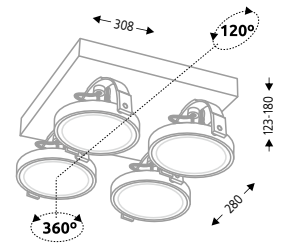

OPIS / DESCRIPTION

numer katalogowy / catalogue number 2237/G53/kolor
dostępne kolory / available colours ○BI / ●CZ / ●SZ

DANE TECHNICZNE / TECHNICAL DATA

oprawka / holder G53
zasilanie / power supply 230V
źródło / light source 4 × AR111
moc maks. / maximum wattage 4 × 50W
transformator / transformer wbudowany elektroniczny
waga netto / net weight 3,0 kg

ZALECANE ŹRÓDŁO ŚWIATŁA / RECOMMENDED BULB:

4 × halogen QR-LP111 50W 12V G53
4 × LED Parathom PRO111 15,5W 12V G53



Lampa wykonana ze stali i aluminium. System bezśrubowy. Nie zawiera źródła światła. / The lamp is made of steel and aluminium. No screw connections. Light source not included.



SAKURA IL 2275

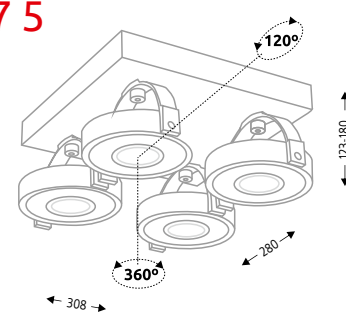

OPIS / DESCRIPTION

numer katalogowy / catalogue number 2275/LED/kolor
dostępne kolory / available colours ○BI / ●CZ / ●SZ

DANE TECHNICZNE / TECHNICAL DATA

oprawka / holder Moduł LED
zasilanie / power supply 230V
źródło / light source 4 × moduł LED CL 148 Ø 46 mm (wbudowane)
moc maks. / maximum wattage 4 × 8W 3200 lm
transformator / transformer nie wymaga
waga netto / net weight 3,6 kg



Lampa wykonana ze stali i aluminium. System bezśrubowy. Wbudowane źródło światła. / The lamp is made of steel and aluminium. No screw connections. Light source included.



SAKURA 2239

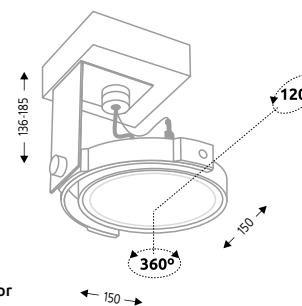

OPIS / DESCRIPTION

numer katalogowy / catalogue number 2239/G53/kolor
dostępne kolory / available colours ○BI / ●CZ / ●SZ

DANE TECHNICZNE / TECHNICAL DATA

oprawka / holder G53
zasilanie / power supply 230V
źródło / light source 1 × AR111
moc maks. / maximum wattage 1 × 50W
transformator / transformer wbudowany elektroniczny
waga netto / net weight 0,7 kg

ZALECANE ŹRÓDŁO ŚWIATŁA / RECOMMENDED BULB:

1 × halogen QR-LP111 50W 12V G53
1 × LED Parathom PRO111 15,5W 12V G53



Lampa wykonana ze stali i aluminium. System bezśrubowy. Nie zawiera źródła światła. / The lamp is made of steel and aluminium. No screw connections. Light source not included.

SAKURA IL 2276

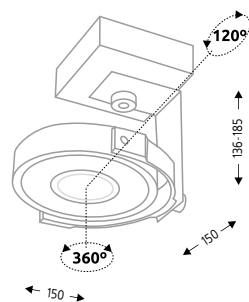

OPIS / DESCRIPTION

numer katalogowy / catalogue number 2276/LED/kolor
dostępne kolory / available colours ○BI / ●CZ / ●SZ

DANE TECHNICZNE / TECHNICAL DATA

oprawka / holder Moduł LED
zasilanie / power supply 230V
źródło / light source 1 × moduł LED CL 148 Ø 46 mm
(wbudowane)
moc maks. / maximum wattage 1 × 8W 800 lm
transformator / transformer nie wymaga
waga netto / net weight 0,9 kg



Lampa wykonana ze stali i aluminium. System bezśrubowy. Wbudowane źródło światła. / The lamp is made of steel and aluminium. No screw connections. Light source included.

SAKURA 2240

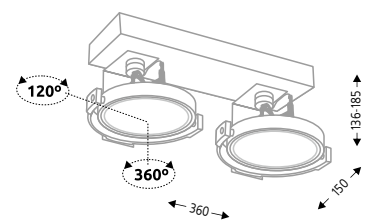

OPIS / DESCRIPTION

numer katalogowy / catalogue number 2240/G53/kolor
dostępne kolory / available colours ○BI / ●CZ / ●SZ

DANE TECHNICZNE / TECHNICAL DATA

oprawka / holder G53
zasilanie / power supply 230V
źródło / light source 2 × AR111
moc maks. / maximum wattage 2 × 50W
transformator / transformer wbudowany
elektroniczny
waga netto / net weight 1,7 kg



ZALECANE ŹRÓDŁO ŚWIATŁA / RECOMMENDED BULB:
2 × halogen QR-LP111 50W 12V G53
2 × LED Parathom PRO111 15,5W 12V G53

Lampa wykonana ze stali i aluminium. System bezśrubowy. Nie zawiera źródła światła. / The lamp is made of steel and aluminium. No screw connections. Light source not included.

SAKURA IL 2277

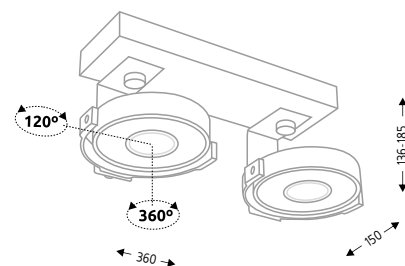

OPIS / DESCRIPTION

numer katalogowy / catalogue number 2277/LED/kolor
dostępne kolory / available colours ○BI / ●CZ / ●SZ

DANE TECHNICZNE / TECHNICAL DATA

oprawka / holder Moduł LED
zasilanie / power supply 230V
źródło / light source 2 × moduł LED CL 148 Ø 46 mm
(wbudowane)
moc maks. / maximum wattage 2 × 8W 1600 lm
transformator / transformer nie wymaga
waga netto / net weight 2,1 kg



Lampa wykonana ze stali i aluminium. System bezśrubowy. Wbudowane źródło światła. / The lamp is made of steel and aluminium. No screw connections. Light source included.





NATORI IL 2262



NATORI 2208

OPIS / DESCRIPTION

numer katalogowy / catalogue number 2208/GU10/kolor 2208/G53/kolor
dostępne kolory / available colours BI / CZ / SZ

DANE TECHNICZNE / TECHNICAL DATA

oprawka / holder	GU10	G53
zasilanie / power supply	230V	230V
źródło / light source	1 × ES111	1 × AR111
moc maks. / maximum wattage	1 × 50W	1 × 50W
transformator / transformer	nie wymaga	wbudowany elektroniczny
waga netto / net weight	0,6 kg	0,7 kg

ZALECANE ŹRÓDŁO ŚWIATŁA / RECOMMENDED BULB:
1 × LED 75 EL-111 15W 230V GU10
1 × halogen QR-LP111 50W 12V G53
1 × LED Parathom PRO111 15,5W 12V G53

Lampa wykonana ze stali i aluminium. System bezśrubowy. Nie zawiera źródła światła. / The lamp is made of steel and aluminium. No screw connections. Light source not included.

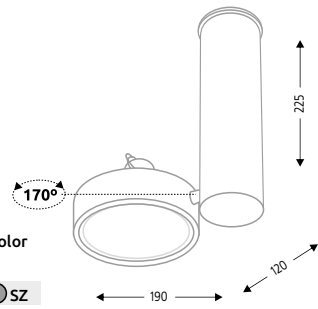

NATORI 2261

OPIS / DESCRIPTION

numer katalogowy / catalogue number 2261/GU10/kolor 2261/G53/kolor
dostępne kolory / available colours BI / CZ / SZ

DANE TECHNICZNE / TECHNICAL DATA

oprawka / holder	GU10	G53
zasilanie / power supply	230V	230V
źródło / light source	2 × ES111	2 × AR111
moc maks. / maximum wattage	2 × 50W	2 × 50W
transformator / transformer	nie wymaga	wbudowany elektroniczny
waga netto / net weight	1,3 kg	1,4 kg

ZALECANE ŹRÓDŁO ŚWIATŁA / RECOMMENDED BULB:
2 × LED 75 EL-111 15W 230V GU10
2 × halogen QR-LP111 50W 12V G53
2 × LED Parathom PRO111 15,5W 12V G53

Lampa wykonana ze stali i aluminium. System bezśrubowy. Nie zawiera źródła światła. / The lamp is made of steel and aluminium. No screw connections. Light source not included.

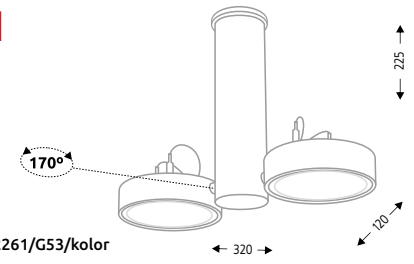

NATORI IL 2260

OPIS / DESCRIPTION

numer katalogowy / catalogue number 2260/LED/kolor
dostępne kolory / available colours BI / CZ / SZ

DANE TECHNICZNE / TECHNICAL DATA

oprawka / holder	Moduł LED
zasilanie / power supply	230V
źródło / light source	1 × moduł LED CL 148 Ø 46 mm (wbudowane)
moc maks. / maximum wattage	1 × 8W 800 lm
transformator / transformer	nie wymaga
waga netto / net weight	0,8 kg

Lampa wykonana ze stali i aluminium. System bezśrubowy. Wbudowane źródło światła. / The lamp is made of steel and aluminium. No screw connections. Light source included.

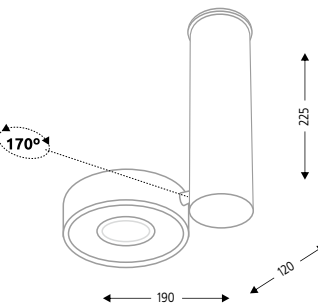

NATORI IL 2262

OPIS / DESCRIPTION

numer katalogowy / catalogue number 2262/LED/kolor
dostępne kolory / available colours BI / CZ / SZ

DANE TECHNICZNE / TECHNICAL DATA

oprawka / holder	Moduł LED
zasilanie / power supply	230V
źródło / light source	2 × moduł LED CL 148 Ø 46 mm (wbudowane)
moc maks. / maximum wattage	2 × 8W 1600 lm
transformator / transformer	nie wymaga
waga netto / net weight	1,2 kg

Lampa wykonana ze stali i aluminium. System bezśrubowy. Wbudowane źródło światła. / The lamp is made of steel and aluminium. No screw connections. Light source included.

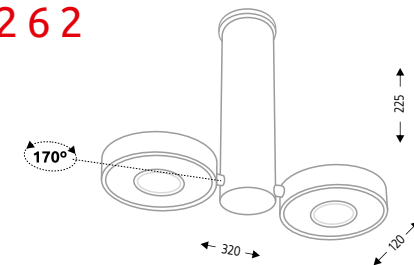

YABU 2241



TENRI 2242



OPIS / DESCRIPTION

numer katalogowy / 2242/GU10/kolor 2242/G53/kolor
catalogue number

dostępne kolory / available colours BI / CZ / SZ

DANE TECHNICZNE / TECHNICAL DATA

oprawka / holder	GU10	G53
zasilanie / power supply	230V	230V
źródło / light source	1 × ES111	1 × AR111
moc maks. / maximum wattage	1 × 50W	1 × 50W
transformator / transformer	nie wymaga	wbudowany elektroniczny
waga netto / net weight	1,0 kg	1,1 kg

ZALECANE ŹRÓDŁO ŚWIATŁA / RECOMMENDED BULB:

1 × LED 75 EL-111 15W 230V GU10
1 × halogen QR-LP111 50W 12V G53
1 × LED Parathom PRO111 15,5W 12V G53

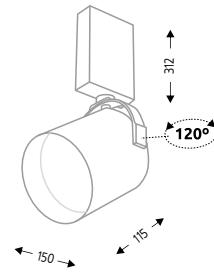

Lampa wykonana ze stali i aluminium. System bezśrubowy. Nie zawiera źródła światła. / The lamp is made of steel and aluminium. No screw connections. Light source not included.

YABU 2241



OPIS / DESCRIPTION

numer katalogowy / catalogue number 2241/GU10/kolor

dostępne kolory / available colours BI / CZ / SZ

DANE TECHNICZNE / TECHNICAL DATA

oprawka / holder	GU10
zasilanie / power supply	230V
źródło / light source	1 × halogen 35mm
moc maks. / maximum wattage	1 × 25W
transformator / transformer	nie wymaga
waga netto / net weight	0,4 kg

ZALECANE ŹRÓDŁO ŚWIATŁA / RECOMMENDED BULB:

1 × halogen 35mm 25W 230V GU10
1 × LED SMD 35mm 4W 230V GU10

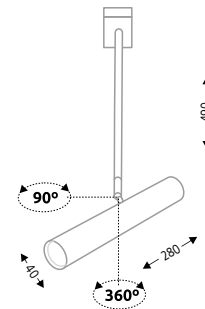

Lampa wykonana ze stali i aluminium. System bezśrubowy. Nie zawiera źródła światła. / The lamp is made of steel and aluminium. No screw connections. Light source not included.

YABU 2243



OPIS / DESCRIPTION

numer katalogowy / catalogue number 2243/GU10/kolor

dostępne kolory / available colours BI / CZ / SZ

DANE TECHNICZNE / TECHNICAL DATA

oprawka / holder	GU10
zasilanie / power supply	230V
źródło / light source	1 × halogen 35mm
moc maks. / maximum wattage	1 × 25W
transformator / transformer	nie wymaga
waga netto / net weight	0,5 kg

ZALECANE ŹRÓDŁO ŚWIATŁA / RECOMMENDED BULB:

1 × halogen 35mm 25W 230V GU10
1 × LED SMD 35mm 4W 230V GU10

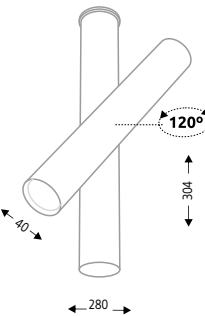

Lampa wykonana ze stali i aluminium. System bezśrubowy. Nie zawiera źródła światła. / The lamp is made of steel and aluminium. No screw connections. Light source not included.

MINO 2206



OPIS / DESCRIPTION

numer katalogowy / 2206/GU10/kolor 2206/GU5.3/kolor
catalogue number

dostępne kolory / available colours BI / CZ / SZ

DANE TECHNICZNE / TECHNICAL DATA

oprawka / holder	GU10	GU5.3
zasilanie / power supply	230V	230V
źródło / light source	1 × PAR16	1 × MR16
moc maks. / maximum wattage	1 × 50W	1 × 35W
transformator / transformer	nie wymaga	wbudowany elektroniczny
waga netto / net weight	0,7 kg	0,8 kg

ZALECANE ŹRÓDŁO ŚWIATŁA / RECOMMENDED BULB:

1 × halogen QR-C51 35W 12V GU5.3
1 × LED star MR16 7W 12V GU5.3

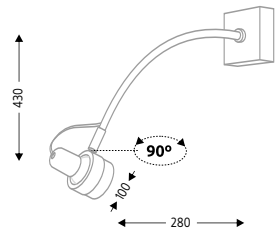

Lampa wykonana ze stali i aluminium. System bezśrubowy. Nie zawiera źródła światła. / The lamp is made of steel and aluminium. No screw connections. Light source not included.

MINO 2207



OPIS / DESCRIPTION

numer katalogowy / 2207/GU10/kolor 2207/G53/kolor
catalogue number

dostępne kolory / available colours BI / CZ / SZ

DANE TECHNICZNE / TECHNICAL DATA

oprawka / holder	GU10	G53
zasilanie / power supply	230V	230V
źródło / light source	1 × ES111	1 × AR111
moc maks. / maximum wattage	1 × 50W	1 × 50W
transformator / transformer	nie wymaga	wbudowany elektroniczny
waga netto / net weight	0,6 kg	0,7 kg

ZALECANE ŹRÓDŁO ŚWIATŁA / RECOMMENDED BULB:

1 × LED 75 EL-111 15W 230V GU10
1 × halogen QR-LP111 50W 12V G53
1 × LED Parathom PRO111 15,5W 12V G53

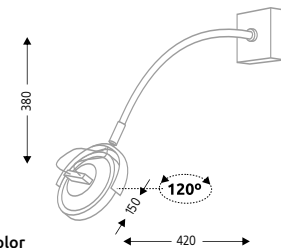

Lampa wykonana ze stali i aluminium. System bezśrubowy. Nie zawiera źródła światła. / The lamp is made of steel and aluminium. No screw connections. Light source not included.

MINO IL 2259



OPIS / DESCRIPTION

numer katalogowy / catalogue number 2259/LED/kolor

dostępne kolory / available colours BI / CZ / SZ

DANE TECHNICZNE / TECHNICAL DATA

oprawka / holder	Moduł LED
zasilanie / power supply	230V
źródło / light source	1 × moduł LED CL 148 Ø 46 mm (wbudowane)
moc maks. / maximum wattage	1 × 8W 800 lm
transformator / transformer	nie wymaga
waga netto / net weight	1,0 kg

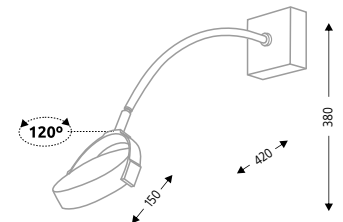

Lampa wykonana ze stali i aluminium. System bezśrubowy. Wbudowane źródło światła. / The lamp is made of steel and aluminium. No screw connections. Light source included.

MUTSU 2247



OPIS / DESCRIPTION

numer katalogowy / 2247/GU10/kolor 2247/G53/kolor
catalogue number

dostępne kolory / available colours ○ BI / ● CZ / ● SZ

DANE TECHNICZNE / TECHNICAL DATA

oprawka / holder	GU10	G53
zasilanie / power supply	230V	230V
źródło / light source	1 × ES111	1 × AR111
moc maks. / maximum wattage	1 × 50W	1 × 50W
transformator / transformer	nie wymaga	wbudowany elektroniczny
waga netto / net weight	1,0 kg	1,1 kg

ZALECANE ŹRÓDŁO ŚWIATŁA / RECOMMENDED BULB:

1 × LED 75 EL-111 15W 230V GU10
1 × halogen QR-LP111 50W 12V G53
1 × LED Parathom PRO111 15,5W 12V G53

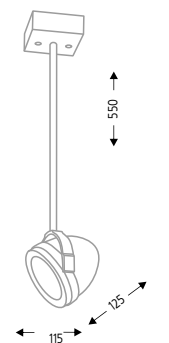

Lampa wykonana ze stali i aluminium. System bezśrubowy. Nie zawiera źródła światła. / The lamp is made of steel and aluminium. No screw connections. Light source not included.

MUTSU 2248



OPIS / DESCRIPTION

numer katalogowy / 2248/GU10/kolor 2248/G53/kolor
catalogue number

dostępne kolory / available colours ○ BI / ● CZ / ● SZ

DANE TECHNICZNE / TECHNICAL DATA

oprawka / holder	GU10	G53
zasilanie / power supply	230V	230V
źródło / light source	1 × ES111	1 × AR111
moc maks. / maximum wattage	1 × 50W	1 × 50W
transformator / transformer	nie wymaga	wbudowany elektroniczny
waga netto / net weight	0,9 kg	1,0 kg

ZALECANE ŹRÓDŁO ŚWIATŁA / RECOMMENDED BULB:

1 × LED 75 EL-111 15W 230V GU10
1 × halogen QR-LP111 50W 12V G53
1 × LED Parathom PRO111 15,5W 12V G53

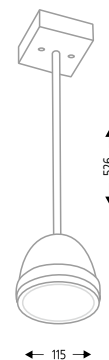

Lampa wykonana ze stali i aluminium. System bezśrubowy. Nie zawiera źródła światła. / The lamp is made of steel and aluminium. No screw connections. Light source not included.

MUTSU 2249



OPIS / DESCRIPTION

numer katalogowy / 2249/GU10/kolor 2249/G53/kolor
catalogue number

dostępne kolory / available colours ○ BI / ● CZ / ● SZ

DANE TECHNICZNE / TECHNICAL DATA

oprawka / holder	GU10	G53
zasilanie / power supply	230V	230V
źródło / light source	1 × ES111	1 × AR111
moc maks. / maximum wattage	1 × 50W	1 × 50W
transformator / transformer	nie wymaga	wbudowany elektroniczny
waga netto / net weight	1,0 kg	1,1 kg

ZALECANE ŹRÓDŁO ŚWIATŁA / RECOMMENDED BULB:

1 × LED 75 EL-111 15W 230V GU10
1 × halogen QR-LP111 50W 12V G53
1 × LED Parathom PRO111 15,5W 12V G53

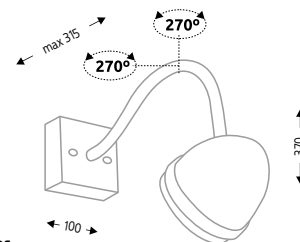

Lampa wykonana ze stali i aluminium. Ramię elastyczne. System bezśrubowy. Nie zawiera źródła światła. / The lamp is made of steel and aluminium. Flexible arm. No screw connections. Light source not included.



MUTSU



MUTSU 2251

MUTSU 2250



OPIS / DESCRIPTION

numer katalogowy / catalogue number 2250/GU10/kolor 2250/G53/kolor
dostępne kolory / available colours ○BI / ●CZ / ●SZ

DANE TECHNICZNE / TECHNICAL DATA

oprawka / holder	GU10	G53
zasilanie / power supply	230V	230V
źródło / light source	1 × ES111	1 × AR111
moc maks. / maximum wattage	1 × 50W	1 × 50W
transformator / transformer	nie wymaga	wbudowany elektroniczny
waga netto / net weight	1,2 kg	1,3 kg

ZALECANE ŹRÓDŁO ŚWIATŁA / RECOMMENDED BULB:
1 × LED 75 EL-111 15W 230V GU10
1 × halogen QR-LP111 50W 12V G53
1 × LED Parathom PRO111 15,5W 12V G53

Lampa wykonana ze stali i aluminium. Ramię elastyczne. System bezśrubowy. Nie zawiera źródła światła. / The lamp is made of steel and aluminium. Flexible arm. No screw connections. Light source not included.

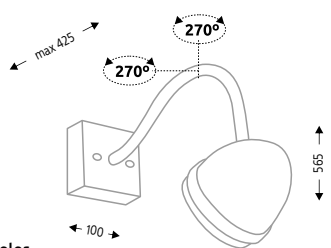

MUTSU 2251

OPIS / DESCRIPTION

numer katalogowy / catalogue number 2251/GU10/kolor 2251/G53/kolor
dostępne kolory / available colours ○BI / ●CZ / ●SZ

DANE TECHNICZNE / TECHNICAL DATA

oprawka / holder	GU10	G53
zasilanie / power supply	230V	230V
źródło / light source	2 × ES111	2 × AR111
moc maks. / maximum wattage	2 × 50W	2 × 50W
transformator / transformer	nie wymaga	wbudowany elektroniczny
waga netto / net weight	2,3 kg	2,5 kg

ZALECANE ŹRÓDŁO ŚWIATŁA / RECOMMENDED BULB:
2 × LED 75 EL-111 15W 230V GU10
2 × halogen QR-LP111 50W 12V G53
2 × LED Parathom PRO111 15,5W 12V G53

Lampa wykonana ze stali i aluminium. Ramię elastyczne. System bezśrubowy. Nie zawiera źródła światła. / The lamp is made of steel and aluminium. Flexible arm. No screw connections. Light source not included.

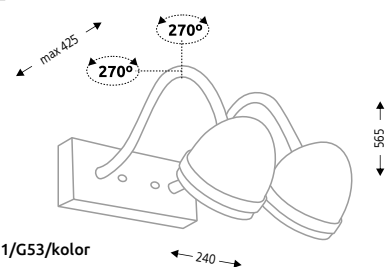

SAWARA 2252

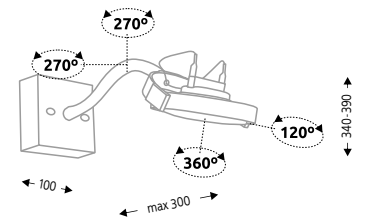

OPIS / DESCRIPTION

numer katalogowy / catalogue number 2252/G53/kolor
dostępne kolory / available colours ○BI / ●CZ / ●SZ

DANE TECHNICZNE / TECHNICAL DATA

oprawka / holder	G53
zasilanie / power supply	230V
źródło / light source	1 × AR111
moc maks. / maximum wattage	1 × 50W
transformator / transformer	wbudowany elektroniczny
waga netto / net weight	1,0 kg

ZALECANE ŹRÓDŁO ŚWIATŁA / RECOMMENDED BULB:
1 × halogen QR-LP111 50W 12V G53
1 × LED Parathom PRO111 15,5W 12V G53

Lampa wykonana ze stali i aluminium. Ramię elastyczne. System bezśrubowy. Nie zawiera źródła światła. / The lamp is made of steel and aluminium. Flexible arm. No screw connections. Light source not included.



SAWARA 2253

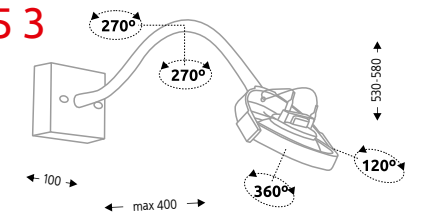

OPIS / DESCRIPTION

numer katalogowy / catalogue number 2253/G53/kolor
dostępne kolory / available colours ○BI / ●CZ / ●SZ

DANE TECHNICZNE / TECHNICAL DATA

oprawka / holder	G53
zasilanie / power supply	230V
źródło / light source	1 × AR111
moc maks. / maximum wattage	1 × 50W
transformator / transformer	wbudowany elektroniczny
waga netto / net weight	1,2 kg

ZALECANE ŹRÓDŁO ŚWIATŁA / RECOMMENDED BULB:
1 × halogen QR-LP111 50W 12V G53
1 × LED Parathom PRO111 15,5W 12V G53

Lampa wykonana ze stali i aluminium. Ramię elastyczne. System bezśrubowy. Nie zawiera źródła światła. / The lamp is made of steel and aluminium. Flexible arm. No screw connections. Light source not included.



SAWARA 2254

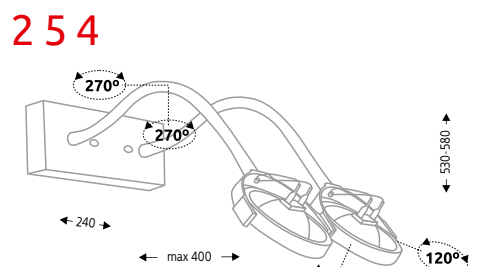

OPIS / DESCRIPTION

numer katalogowy / catalogue number 2254/G53/kolor
dostępne kolory / available colours ○BI / ●CZ / ●SZ

DANE TECHNICZNE / TECHNICAL DATA

oprawka / holder	G53
zasilanie / power supply	230V
źródło / light source	2 × AR111
moc maks. / maximum wattage	2 × 50W
transformator / transformer	wbudowany elektroniczny
waga netto / net weight	2,3 kg

ZALECANE ŹRÓDŁO ŚWIATŁA / RECOMMENDED BULB:
2 × halogen QR-LP111 50W 12V G53
2 × LED Parathom PRO111 15,5W 12V G53

Lampa wykonana ze stali i aluminium. Ramię elastyczne. System bezśrubowy. Nie zawiera źródła światła. / The lamp is made of steel and aluminium. Flexible arm. No screw connections. Light source not included.

KUKI 2282



OPIS / DESCRIPTION

numer katalogowy / catalogue number 2282/G53/kolor
dostępne kolory / available colours BI / CZ / SZ

DANE TECHNICZNE / TECHNICAL DATA

oprawka / holder	G53	
zasilanie / power supply	230V	230V
źródło / light source	1 × AR111	1 × AR111
moc maks. / maximum wattage	1 × 50W	1 × 50W
transformator / transformer	wbudowany elektroniczny	
waga netto / net weight	0,7 kg	0,7 kg

ZALECANE ŹRÓDŁO ŚWIATŁA / RECOMMENDED BULB:

1 × halogen QR-LP111 50W 12V G53

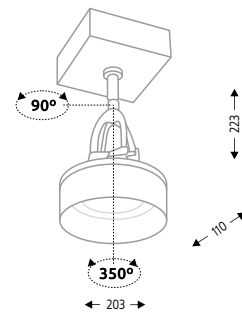

Lampa wykonana ze stali i aluminium. System bezśrubowy. Nie zawiera źródła światła. / The lamp is made of steel and aluminium. No screw connections. Light source not included.

KUKI 2283



OPIS / DESCRIPTION

numer katalogowy / catalogue number 2283/G53/kolor
dostępne kolory / available colours BI / CZ / SZ

DANE TECHNICZNE / TECHNICAL DATA

oprawka / holder	G53	
zasilanie / power supply	230V	230V
źródło / light source	2 × AR111	2 × AR111
moc maks. / maximum wattage	2 × 50W	2 × 50W
transformator / transformer	wbudowany elektroniczny	
waga netto / net weight	1,5 kg	1,5 kg

ZALECANE ŹRÓDŁO ŚWIATŁA / RECOMMENDED BULB:

2 × halogen QR-LP111 50W 12V G53

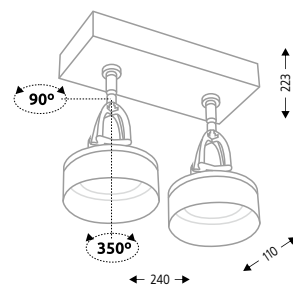

Lampa wykonana ze stali i aluminium. System bezśrubowy. Nie zawiera źródła światła. / The lamp is made of steel and aluminium. No screw connections. Light source not included.

MIMA 2255



OPIS / DESCRIPTION

numer katalogowy / 2255/GU10/kolor 2255/G53/kolor
catalogue number
dostępne kolory / available colours BI / CZ / SZ

DANE TECHNICZNE / TECHNICAL DATA

oprawka / holder	GU10	G53
zasilanie / power supply	230V	230V
źródło / light source	1 × ES111	1 × AR111
moc maks. / maximum wattage	1 × 50W	1 × 50W
transformator / transformer	nie wymaga wbudowany elektroniczny	
waga netto / net weight	0,7 kg	0,8 kg

ZALECANE ŹRÓDŁO ŚWIATŁA / RECOMMENDED BULB:

1 × LED 75 EL-111 15W 230V GU10
1 × halogen QR-LP111 50W 12V G53
1 × LED Parathom PRO111 15,5W 12V G53

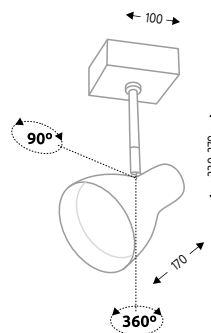

Lampa wykonana ze stali i aluminium. System bezśrubowy. Nie zawiera źródła światła. / The lamp is made of steel and aluminium. No screw connections. Light source not included.

MIMA 2256



OPIS / DESCRIPTION

numer katalogowy / 2256/GU10/kolor 2256/G53/kolor
catalogue number
dostępne kolory / available colours BI / CZ / SZ

DANE TECHNICZNE / TECHNICAL DATA

oprawka / holder	GU10	G53
zasilanie / power supply	230V	230V
źródło / light source	2 × ES111	2 × AR111
moc maks. / maximum wattage	2 × 50W	2 × 50W
transformator / transformer	nie wymaga wbudowany elektroniczny	
waga netto / net weight	1,5 kg	1,7 kg

ZALECANE ŹRÓDŁO ŚWIATŁA / RECOMMENDED BULB:

2 × LED 75 EL-111 15W 230V GU10
2 × halogen QR-LP111 50W 12V G53
2 × LED Parathom PRO111 15,5W 12V G53

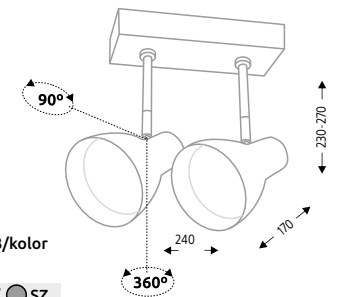

Lampa wykonana ze stali i aluminium. System bezśrubowy. Nie zawiera źródła światła. / The lamp is made of steel and aluminium. No screw connections. Light source not included.

MIMA 2257



OPIS / DESCRIPTION

numer katalogowy / 2257/GU10/kolor 2257/G53/kolor
catalogue number
dostępne kolory / available colours BI / CZ / SZ

DANE TECHNICZNE / TECHNICAL DATA

oprawka / holder	GU10	G53
zasilanie / power supply	230V	230V
źródło / light source	1 × ES111	1 × AR111
moc maks. / maximum wattage	1 × 50W	1 × 50W
transformator / transformer	nie wymaga wbudowany elektroniczny	
waga netto / net weight	0,9 kg	1,0 kg

ZALECANE ŹRÓDŁO ŚWIATŁA / RECOMMENDED BULB:

1 × LED 75 EL-111 15W 230V GU10
1 × halogen QR-LP111 50W 12V G53
1 × LED Parathom PRO111 15,5W 12V G53

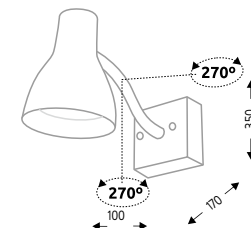

Lampa wykonana ze stali i aluminium. Ramię elastyczne. System bezśrubowy. Nie zawiera źródła światła. / The lamp is made of steel and aluminium. Flexible arm. No screw connections. Light source not included.

MIMA 2258



OPIS / DESCRIPTION

numer katalogowy / 2258/GU10/kolor 2258/G53/kolor
catalogue number
dostępne kolory / available colours BI / CZ / SZ

DANE TECHNICZNE / TECHNICAL DATA

oprawka / holder	GU10	G53
zasilanie / power supply	230V	230V
źródło / light source	2 × ES111	2 × AR111
moc maks. / maximum wattage	2 × 50W	2 × 50W
transformator / transformer	nie wymaga wbudowany elektroniczny	
waga netto / net weight	1,8 kg	2,0 kg

ZALECANE ŹRÓDŁO ŚWIATŁA / RECOMMENDED BULB:

2 × LED 75 EL-111 15W 230V GU10
2 × halogen QR-LP111 50W 12V G53
2 × LED Parathom PRO111 15,5W 12V G53

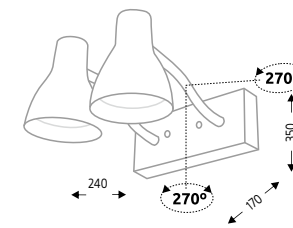

Lampa wykonana ze stali i aluminium. Ramię elastyczne. System bezśrubowy. Nie zawiera źródła światła. / The lamp is made of steel and aluminium. Flexible arm. No screw connections. Light source not included.



DAISEN 2278

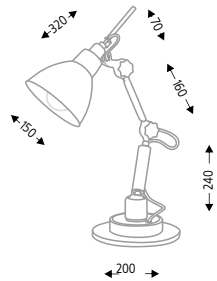

OPIS / DESCRIPTION

numer katalogowy / catalogue number **2278/E27/kolor**
dostępne kolory / available colours BI / CZ / SZ

DANE TECHNICZNE / TECHNICAL DATA

oprawka / holder	E27
zasilanie / power supply	230V
źródło / light source	1 × E27
moc maks. / maximum wattage	1 × 50W
transformator / transformer	nie wymaga
waga netto / net weight	4,1 kg

ZALECANE ŹRÓDŁO ŚWIATŁA / RECOMMENDED BULB:
1 × żarówka energooszczędna GLOB D120 25W 230V E27
1 × żarówka GLOBLED D120 15W 230V E27



Lampa wykonana ze stali i aluminium. System bezśrubowy. Środek klosza biały. Nie zawiera źródła światła. / The lamp is made of steel and aluminium. No screw connections. Lampshade white inside. Light source not included.



DAISEN 2279

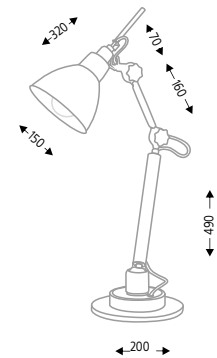

OPIS / DESCRIPTION

numer katalogowy / catalogue number **2279/E27/kolor**
dostępne kolory / available colours BI / CZ / SZ

DANE TECHNICZNE / TECHNICAL DATA

oprawka / holder	E27
zasilanie / power supply	230V
źródło / light source	1 × E27
moc maks. / maximum wattage	1 × 50W
transformator / transformer	nie wymaga
waga netto / net weight	6,1 kg

ZALECANE ŹRÓDŁO ŚWIATŁA / RECOMMENDED BULB:
1 × żarówka energooszczędna GLOB D120 25W 230V E27
1 × żarówka GLOBLED D120 15W 230V E27



Lampa wykonana ze stali i aluminium. System bezśrubowy. Środek klosza biały. Nie zawiera źródła światła. / The lamp is made of steel and aluminium. No screw connections. Lampshade white inside. Light source not included.



DAISEN 2280

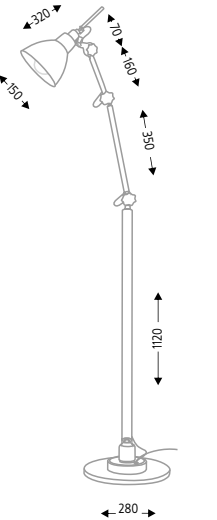

OPIS / DESCRIPTION

numer katalogowy / catalogue number **2280/E27/kolor**
dostępne kolory / available colours BI / CZ / SZ

DANE TECHNICZNE / TECHNICAL DATA

oprawka / holder	E27
zasilanie / power supply	230V
źródło / light source	1 × E27
moc maks. / maximum wattage	1 × 50W
transformator / transformer	nie wymaga
waga netto / net weight	8,1 kg

ZALECANE ŹRÓDŁO ŚWIATŁA / RECOMMENDED BULB:
1 × żarówka energooszczędna GLOB D120 25W 230V E27
1 × żarówka GLOBLED D120 15W 230V E27



Lampa wykonana ze stali i aluminium. System bezśrubowy. Środek klosza biały. Nie zawiera źródła światła. / The lamp is made of steel and aluminium. No screw connections. Lampshade white inside. Light source not included.

DAISEN 2279





OMURA 3301

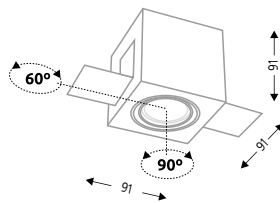

OPIS / DESCRIPTION

numer katalogowy / 3301/GU10/kolor 3301/GU5.3/kolor
catalogue number

dostępne kolory / available colours BI / CZ / SZ

DANE TECHNICZNE / TECHNICAL DATA

oprawka / holder	GU10	GU5.3
zasilanie / power supply	230V	12V
źródło / light source	1 × PAR16	1 × MR16
moc maks. / maximum wattage	1 × 50W	1 × 50W
transformator / transformer	nie wymaga	nie na wyposażeniu
waga netto / net weight	0,4 kg	0,4 kg

ZALECANE ŹRÓDŁO ŚWIATŁA / RECOMMENDED BULB:
1 × halogen QR-C51 35W 12V GU5.3
1 × LED star MR16 7W 12V GU5.3



Lampa wykonana ze stali i aluminium. System bezśrubowy. Nie zawiera źródła światła. / The lamp is made of steel and aluminium. No screw connections. Light source not included.

OMURA H 3342

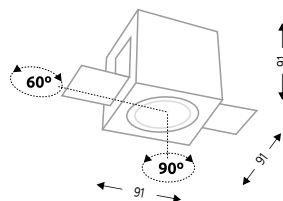

OPIS / DESCRIPTION

numer katalogowy / 3342/GU10/kolor 3342/GU5.3/kolor
catalogue number

dostępne kolory / available colours BI / CZ / SZ

DANE TECHNICZNE / TECHNICAL DATA

oprawka / holder	GU10	GU5.3
zasilanie / power supply	230V	12V
źródło / light source	1 × PAR16	1 × MR16
moc maks. / maximum wattage	1 × 50W	1 × 50W
transformator / transformer	nie wymaga	nie na wyposażeniu
waga netto / net weight	0,5 kg	0,5 kg

ZALECANE ŹRÓDŁO ŚWIATŁA / RECOMMENDED BULB:
1 × halogen QR-C51 35W 12V GU5.3
1 × LED star MR16 7W 12V GU5.3



Lampa wykonana ze stali i aluminium. System bezśrubowy. Nie zawiera źródła światła. / The lamp is made of steel and aluminium. No screw connections. Light source not included.

OMURA 3302

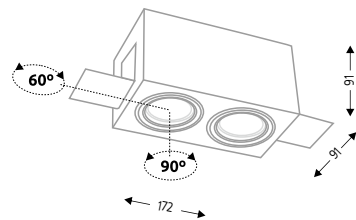

OPIS / DESCRIPTION

numer katalogowy / 3302/GU10/kolor 3302/GU5.3/kolor
catalogue number

dostępne kolory / available colours BI / CZ / SZ

DANE TECHNICZNE / TECHNICAL DATA

oprawka / holder	GU10	GU5.3
zasilanie / power supply	230V	12V
źródło / light source	2 × PAR16	2 × MR16
moc maks. / maximum wattage	2 × 50W	2 × 50W
transformator / transformer	nie wymaga	nie na wyposażeniu
waga netto / net weight	0,7 kg	0,7 kg

ZALECANE ŹRÓDŁO ŚWIATŁA / RECOMMENDED BULB:
2 × halogen QR-C51 35W 12V GU5.3
2 × LED star MR16 7W 12V GU5.3



Lampa wykonana ze stali i aluminium. System bezśrubowy. Nie zawiera źródła światła. / The lamp is made of steel and aluminium. No screw connections. Light source not included.



OMURA 3302

OMURA H 3343

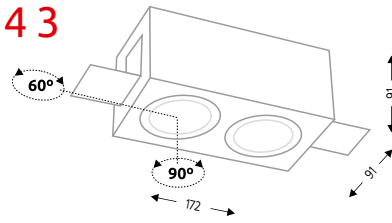

OPIS / DESCRIPTION

numer katalogowy / catalogue number 3343/GU10/kolor 3343/GU5.3/kolor
dostępne kolory / available colours BI / CZ / SZ

DANE TECHNICZNE / TECHNICAL DATA

oprawka / holder	GU10	GU5.3
zasilanie / power supply	230V	12V
źródło / light source	2 × PAR16	2 × MR16
moc maks. / maximum wattage	2 × 50W	2 × 50W
transformator / transformer	nie wymaga	nie na wyposażeniu
waga netto / net weight	0,8 kg	0,8 kg

ZALECANE ŹRÓDŁO ŚWIATŁA / RECOMMENDED BULB:
2 × halogen QR-C51 35W 12V GU5.3
2 × LED star MR16 7W 12V GU5.3



Lampa wykonana ze stali i aluminium. System bezśrubowy. Nie zawiera źródła światła. / The lamp is made of steel and aluminium. No screw connections. Light source not included.

OMURA 3303

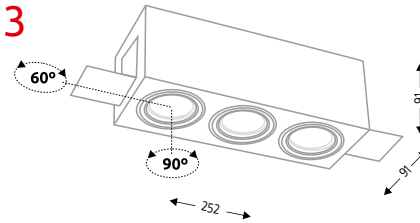

OPIS / DESCRIPTION

numer katalogowy / catalogue number 3303/GU10/kolor 3303/GU5.3/kolor
dostępne kolory / available colours BI / CZ / SZ

DANE TECHNICZNE / TECHNICAL DATA

oprawka / holder	GU10	GU5.3
zasilanie / power supply	230V	12V
źródło / light source	3 × PAR16	3 × MR16
moc maks. / maximum wattage	3 × 50W	3 × 50W
transformator / transformer	nie wymaga	nie na wyposażeniu
waga netto / net weight	1,0 kg	1,0 kg

ZALECANE ŹRÓDŁO ŚWIATŁA / RECOMMENDED BULB:
3 × halogen QR-C51 35W 12V GU5.3
3 × LED star MR16 7W 12V GU5.3



Lampa wykonana ze stali i aluminium. System bezśrubowy. Nie zawiera źródła światła. / The lamp is made of steel and aluminium. No screw connections. Light source not included.

OMURA H 3344

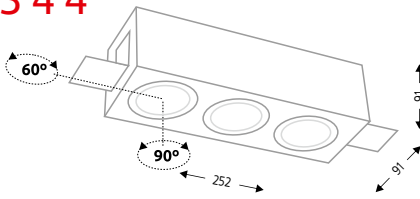

OPIS / DESCRIPTION

numer katalogowy / catalogue number 3344/GU10/kolor 3344/GU5.3/kolor
dostępne kolory / available colours BI / CZ / SZ

DANE TECHNICZNE / TECHNICAL DATA

oprawka / holder	GU10	GU5.3
zasilanie / power supply	230V	12V
źródło / light source	3 × PAR16	3 × MR16
moc maks. / maximum wattage	3 × 50W	3 × 50W
transformator / transformer	nie wymaga	nie na wyposażeniu
waga netto / net weight	1,1 kg	1,1 kg

ZALECANE ŹRÓDŁO ŚWIATŁA / RECOMMENDED BULB:
3 × halogen QR-C51 35W 12V GU5.3
3 × LED star MR16 7W 12V GU5.3



Lampa wykonana ze stali i aluminium. System bezśrubowy. Nie zawiera źródła światła. / The lamp is made of steel and aluminium. No screw connections. Light source not included.

EBINO 3304

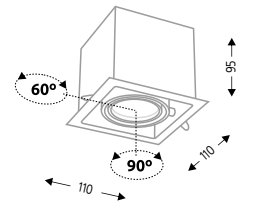

OPIS / DESCRIPTION

numer katalogowy / catalogue number 3304/GU10/kolor 3304/GU5.3/kolor
dostępne kolory / available colours BI / CZ / SZ

DANE TECHNICZNE / TECHNICAL DATA

oprawka / holder	GU10	GU5.3
zasilanie / power supply	230V	12V
źródło / light source	1 × PAR16	1 × MR16
moc maks. / maximum wattage	1 × 50W	1 × 50W
transformator / transformer	nie wymaga	nie na wyposażeniu
waga netto / net weight	0,5 kg	0,5 kg

ZALECANE ŹRÓDŁO ŚWIATŁA / RECOMMENDED BULB:
1 × halogen QR-C51 35W 12V GU5.3
1 × LED star MR16 7W 12V GU5.3



Lampa wykonana ze stali i aluminium. System bezśrubowy. Nie zawiera źródła światła. / The lamp is made of steel and aluminium. No screw connections. Light source not included.

EBINO H 3345

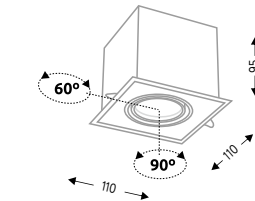

OPIS / DESCRIPTION

numer katalogowy / catalogue number 3345/GU10/kolor 3345/GU5.3/kolor
dostępne kolory / available colours BI / CZ / SZ

DANE TECHNICZNE / TECHNICAL DATA

oprawka / holder	GU10	GU5.3
zasilanie / power supply	230V	12V
źródło / light source	1 × PAR16	1 × MR16
moc maks. / maximum wattage	1 × 50W	1 × 50W
transformator / transformer	nie wymaga	nie na wyposażeniu
waga netto / net weight	0,6 kg	0,6 kg

ZALECANE ŹRÓDŁO ŚWIATŁA / RECOMMENDED BULB:
1 × halogen QR-C51 35W 12V GU5.3
1 × LED star MR16 7W 12V GU5.3



Lampa wykonana ze stali i aluminium. System bezśrubowy. Nie zawiera źródła światła. / The lamp is made of steel and aluminium. No screw connections. Light source not included.

EBINO 3305

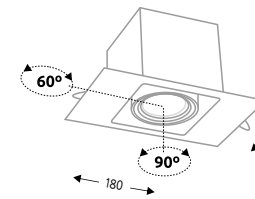

OPIS / DESCRIPTION

numer katalogowy / catalogue number 3305/GU10/kolor 3305/GU5.3/kolor
dostępne kolory / available colours BI / CZ / SZ

DANE TECHNICZNE / TECHNICAL DATA

oprawka / holder	GU10	GU5.3
zasilanie / power supply	230V	12V
źródło / light source	1 × PAR16	1 × MR16
moc maks. / maximum wattage	1 × 50W	1 × 50W
transformator / transformer	nie wymaga	nie na wyposażeniu
waga netto / net weight	0,6 kg	0,6 kg

ZALECANE ŹRÓDŁO ŚWIATŁA / RECOMMENDED BULB:
1 × halogen QR-C51 35W 12V GU5.3
1 × LED star MR16 7W 12V GU5.3



Lampa wykonana ze stali i aluminium. System bezśrubowy. Nie zawiera źródła światła. / The lamp is made of steel and aluminium. No screw connections. Light source not included.



EBINO 3306

EBINO 3305

EBINO H 3346

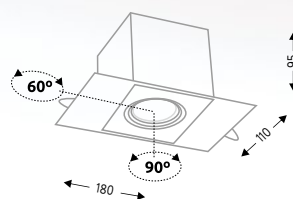

OPIS / DESCRIPTION

numer katalogowy / catalogue number 3346/GU10/kolor 3346/GU5.3/kolor

dostępne kolory / available colours BI / CZ / SZ

DANE TECHNICZNE / TECHNICAL DATA

oprawka / holder	GU10	GU5.3
zasilanie / power supply	230V	12V
źródło / light source	1 × PAR16	1 × MR16
moc maks. / maximum wattage	1 × 50W	1 × 50W
transformator / transformer	nie wymaga	nie na wyposażeniu
waga netto / net weight	0,7 kg	0,7 kg

ZALECANE ŹRÓDŁO ŚWIATŁA / RECOMMENDED BULB:
1 × halogen QR-C51 35W 12V GU5.3
1 × LED star MR16 7W 12V GU5.3

Lampa wykonana ze stali i aluminium. System bezśrubowy. Nie zawiera źródła światła. / The lamp is made of steel and aluminium. No screw connections. Light source not included.

EBINO 3306

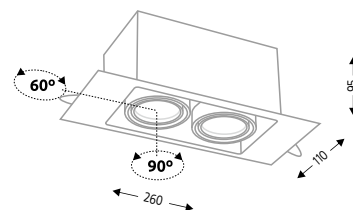

OPIS / DESCRIPTION

numer katalogowy / catalogue number 3306/GU10/kolor 3306/GU5.3/kolor

dostępne kolory / available colours BI / CZ / SZ

DANE TECHNICZNE / TECHNICAL DATA

oprawka / holder	GU10	GU5.3
zasilanie / power supply	230V	12V
źródło / light source	2 × PAR16	2 × MR16
moc maks. / maximum wattage	2 × 50W	2 × 50W
transformator / transformer	nie wymaga	nie na wyposażeniu
waga netto / net weight	0,9 kg	0,9 kg

ZALECANE ŹRÓDŁO ŚWIATŁA / RECOMMENDED BULB:
2 × halogen QR-C51 35W 12V GU5.3
2 × LED star MR16 7W 12V GU5.3

Lampa wykonana ze stali i aluminium. System bezśrubowy. Nie zawiera źródła światła. / The lamp is made of steel and aluminium. No screw connections. Light source not included.

EBINO H 3347

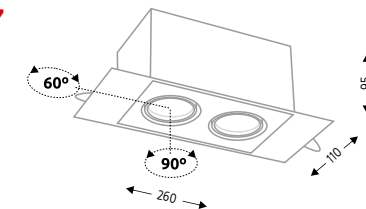

OPIS / DESCRIPTION

numer katalogowy / catalogue number 3347/GU10/kolor 3347/GU5.3/kolor

dostępne kolory / available colours BI / CZ / SZ

DANE TECHNICZNE / TECHNICAL DATA

oprawka / holder	GU10	GU5.3
zasilanie / power supply	230V	12V
źródło / light source	2 × PAR16	2 × MR16
moc maks. / maximum wattage	2 × 50W	2 × 50W
transformator / transformer	nie wymaga	nie na wyposażeniu
waga netto / net weight	1,0 kg	1,0 kg

ZALECANE ŹRÓDŁO ŚWIATŁA / RECOMMENDED BULB:
2 × halogen QR-C51 35W 12V GU5.3
2 × LED star MR16 7W 12V GU5.3

Lampa wykonana ze stali i aluminium. System bezśrubowy. Nie zawiera źródła światła. / The lamp is made of steel and aluminium. No screw connections. Light source not included.

EBINO 3307

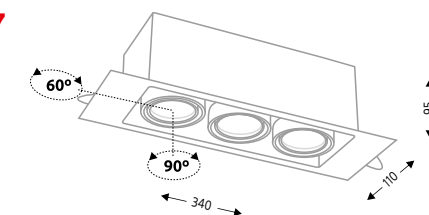

OPIS / DESCRIPTION

numer katalogowy / catalogue number 3307/GU10/kolor 3307/GU5.3/kolor

dostępne kolory / available colours BI / CZ / SZ

DANE TECHNICZNE / TECHNICAL DATA

oprawka / holder	GU10	GU5.3
zasilanie / power supply	230V	12V
źródło / light source	3 × PAR16	3 × MR16
moc maks. / maximum wattage	3 × 50W	3 × 50W
transformator / transformer	nie wymaga	nie na wyposażeniu
waga netto / net weight	1,2 kg	1,2 kg

ZALECANE ŹRÓDŁO ŚWIATŁA / RECOMMENDED BULB:
3 × halogen QR-C51 35W 12V GU5.3
3 × LED star MR16 7W 12V GU5.3

Lampa wykonana ze stali i aluminium. System bezśrubowy. Nie zawiera źródła światła. / The lamp is made of steel and aluminium. No screw connections. Light source not included.

EBINO H 3348

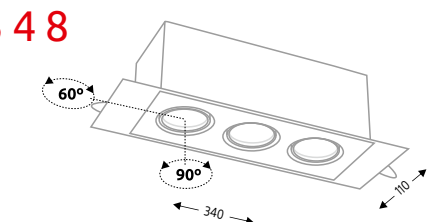

OPIS / DESCRIPTION

numer katalogowy / catalogue number 3348/GU10/kolor 3348/GU5.3/kolor

dostępne kolory / available colours BI / CZ / SZ

DANE TECHNICZNE / TECHNICAL DATA

oprawka / holder	GU10	GU5.3
zasilanie / power supply	230V	12V
źródło / light source	3 × PAR16	3 × MR16
moc maks. / maximum wattage	3 × 50W	3 × 50W
transformator / transformer	nie wymaga	nie na wyposażeniu
waga netto / net weight	1,3 kg	1,3 kg

ZALECANE ŹRÓDŁO ŚWIATŁA / RECOMMENDED BULB:
3 × halogen QR-C51 35W 12V GU5.3
3 × LED star MR16 7W 12V GU5.3

Lampa wykonana ze stali i aluminium. System bezśrubowy. Nie zawiera źródła światła. / The lamp is made of steel and aluminium. No screw connections. Light source not included.

KOMORO 3308

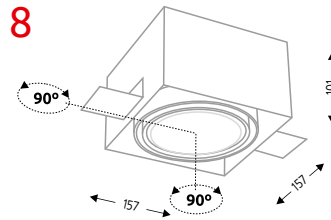

OPIS / DESCRIPTION

numer katalogowy / 3308/GU10/kolor 3308/G53/kolor
catalogue number
dostępne kolory / available colours BI / CZ / SZ

DANE TECHNICZNE / TECHNICAL DATA

oprawka / holder	GU10	G53
zasilanie / power supply	230V	12V
źródło / light source	1 × ES111	1 × AR111
moc maks. / maximum wattage	1 × 50W	1 × 50W
transformator / transformer	nie wymaga	nie na wyposażeniu
waga netto / net weight	0,9 kg	0,9 kg

ZALECANE ŹRÓDŁO ŚWIATŁA / RECOMMENDED BULB:
1 × LED 75 EL-111 15W 230V GU10
1 × halogen QR-LP111 50W 12V G 53
1 × LED Parathom PRO111 15,5W 12V G 53



Lampa wykonana ze stali i aluminium. System bezśrubowy. Nie zawiera źródła światła. / The lamp is made of steel and aluminium. No screw connections. Light source not included.

KOMORO H 3349

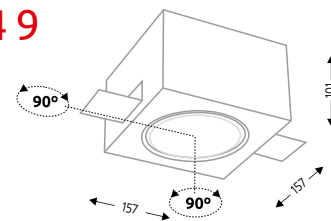

OPIS / DESCRIPTION

numer katalogowy / 3349/GU10/kolor 3349/G53/kolor
catalogue number
dostępne kolory / available colours BI / CZ / SZ

DANE TECHNICZNE / TECHNICAL DATA

oprawka / holder	GU10	G53
zasilanie / power supply	230V	12V
źródło / light source	1 × ES111	1 × AR111
moc maks. / maximum wattage	1 × 50W	1 × 50W
transformator / transformer	nie wymaga	nie na wyposażeniu
waga netto / net weight	1,0 kg	1,0 kg

ZALECANE ŹRÓDŁO ŚWIATŁA / RECOMMENDED BULB:
1 × LED 75 EL-111 15W 230V GU10
1 × halogen QR-LP111 50W 12V G 53
1 × LED Parathom PRO111 15,5W 12V G 53



Lampa wykonana ze stali i aluminium. System bezśrubowy. Nie zawiera źródła światła. / The lamp is made of steel and aluminium. No screw connections. Light source not included.

KOMORO IL 3352

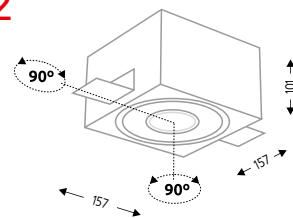

OPIS / DESCRIPTION

numer katalogowy / 3352/LED/kolor
catalogue number
dostępne kolory / available colours BI / CZ / SZ

DANE TECHNICZNE / TECHNICAL DATA

oprawka / holder	Moduł LED
zasilanie / power supply	230V
źródło / light source	1 × moduł LED CL 148 Ø 46 mm (wbudowane)
moc maks. / maximum wattage	1 × 8W 800 lm
transformator / transformer	nie wymaga
waga netto / net weight	1,2 kg

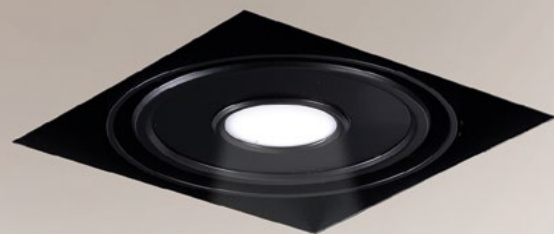

Lampa wykonana ze stali i aluminium. System bezśrubowy. Wbudowane źródło światła. / The lamp is made of steel and aluminium. No screw connections. Light source included.

KOMORO 3309

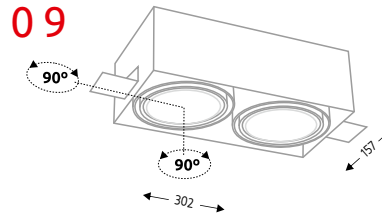

OPIS / DESCRIPTION

numer katalogowy / 3309/GU10/kolor 3309/G53/kolor
catalogue number
dostępne kolory / available colours BI / CZ / SZ

DANE TECHNICZNE / TECHNICAL DATA

oprawka / holder	GU10	G53
zasilanie / power supply	230V	12V
źródło / light source	2 × ES111	2 × AR111
moc maks. / maximum wattage	2 × 50W	2 × 50W
transformator / transformer	nie wymaga	nie na wyposażeniu
waga netto / net weight	1,5 kg	1,5 kg

ZALECANE ŹRÓDŁO ŚWIATŁA / RECOMMENDED BULB:
2 × LED 75 EL-111 15W 230V GU10
2 × halogen QR-LP111 50W 12V G 53
2 × LED Parathom PRO111 15,5W 12V G 53



Lampa wykonana ze stali i aluminium. System bezśrubowy. Nie zawiera źródła światła. / The lamp is made of steel and aluminium. No screw connections. Light source not included.

KOMORO H 3350

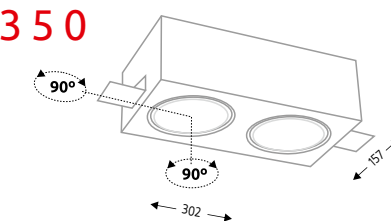

OPIS / DESCRIPTION

numer katalogowy / 3350/GU10/kolor 3350/G53/kolor
catalogue number
dostępne kolory / available colours BI / CZ / SZ

DANE TECHNICZNE / TECHNICAL DATA

oprawka / holder	GU10	G53
zasilanie / power supply	230V	12V
źródło / light source	2 × ES111	2 × AR111
moc maks. / maximum wattage	2 × 50W	2 × 50W
transformator / transformer	nie wymaga	nie na wyposażeniu
waga netto / net weight	1,6 kg	1,6 kg

ZALECANE ŹRÓDŁO ŚWIATŁA / RECOMMENDED BULB:
2 × LED 75 EL-111 15W 230V GU10
2 × halogen QR-LP111 50W 12V G 53
2 × LED Parathom PRO111 15,5W 12V G 53



Lampa wykonana ze stali i aluminium. System bezśrubowy. Nie zawiera źródła światła. / The lamp is made of steel and aluminium. No screw connections. Light source not included.

KOMORO IL 3353

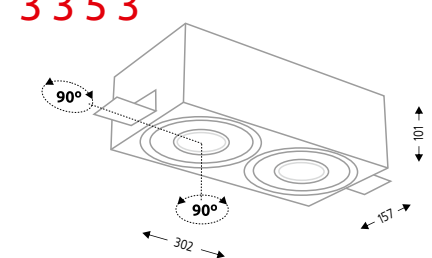

OPIS / DESCRIPTION

numer katalogowy / 3353/LED/kolor
catalogue number
dostępne kolory / available colours BI / CZ / SZ

DANE TECHNICZNE / TECHNICAL DATA

oprawka / holder	Moduł LED
zasilanie / power supply	230V
źródło / light source	2 × moduł LED CL 148 Ø 46 mm (wbudowane)
moc maks. / maximum wattage	2 × 8W 1600 lm
transformator / transformer	nie wymaga
waga netto / net weight	2,0 kg



Lampa wykonana ze stali i aluminium. System bezśrubowy. Wbudowane źródło światła. / The lamp is made of steel and aluminium. No screw connections. Light source included.



KOMORO IL

KOMORO 3310

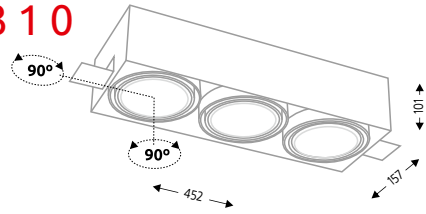

OPIS / DESCRIPTION

numer katalogowy / 3310/GU10/kolor 3310/G53/kolor
 catalogue number
 dostępne kolory / available colours BI / CZ / SZ

DANE TECHNICZNE / TECHNICAL DATA

oprawka / holder	GU10	G53
zasilanie / power supply	230V	12V
źródło / light source	3 × ES111	3 × AR111
moc maks. / maximum wattage	3 × 50W	3 × 50W
transformator / transformer	nie wymaga	nie na wyposażeniu
waga netto / net weight	2,0 kg	2,0 kg

ZALECANE ŹRÓDŁO ŚWIATŁA / RECOMMENDED BULB:
 3 × LED 75 EL-111 15W 230V GU10
 3 × halogen QR-LP111 50W 12V G 53
 3 × LED Parathom PRO111 15,5W 12V G 53

Lampa wykonana ze stali i aluminium. System bezśrubowy. Nie zawiera źródła światła. / The lamp is made of steel and aluminium. No screw connections. Light source not included.

KOMORO H 3351

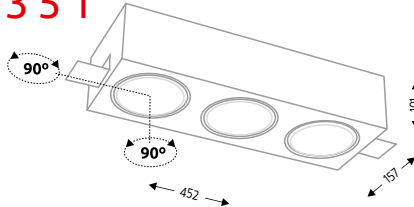

OPIS / DESCRIPTION

numer katalogowy / 3351/GU10/kolor 3351/G53/kolor
 catalogue number
 dostępne kolory / available colours BI / CZ / SZ

DANE TECHNICZNE / TECHNICAL DATA

oprawka / holder	GU10	G53
zasilanie / power supply	230V	12V
źródło / light source	3 × ES111	3 × AR111
moc maks. / maximum wattage	3 × 50W	3 × 50W
transformator / transformer	nie wymaga	nie na wyposażeniu
waga netto / net weight	2,1 kg	2,1 kg

ZALECANE ŹRÓDŁO ŚWIATŁA / RECOMMENDED BULB:
 3 × LED 75 EL-111 15W 230V GU10
 3 × halogen QR-LP111 50W 12V G 53
 3 × LED Parathom PRO111 15,5W 12V G 53

Lampa wykonana ze stali i aluminium. System bezśrubowy. Nie zawiera źródła światła. / The lamp is made of steel and aluminium. No screw connections. Light source not included.

KOMORO IL 3354

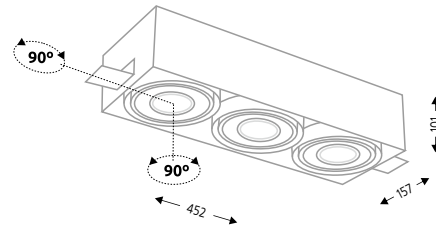

OPIS / DESCRIPTION

numer katalogowy / 3354/LED/kolor
 catalogue number
 dostępne kolory / available colours BI / CZ / SZ

DANE TECHNICZNE / TECHNICAL DATA

oprawka / holder	Moduł LED
zasilanie / power supply	230V
źródło / light source	3 × moduł LED CL 148 Ø 46 mm (wbudowane)
moc maks. / maximum wattage	3 × 8W 2400 lm
transformator / transformer	nie wymaga
waga netto / net weight	2,9 kg

Lampa wykonana ze stali i aluminium. System bezśrubowy. Wbudowane źródło światła. / The lamp is made of steel and aluminium. No screw connections. Light source included.



KOMORO 3308

MUKO 3311

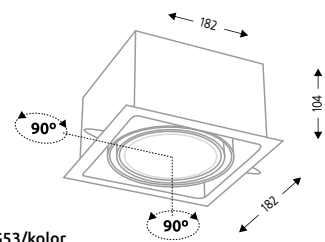

OPIS / DESCRIPTION

numer katalogowy / 3311/GU10/kolor 3311/G53/kolor
catalogue number
dostępne kolory / available colours BI / CZ / SZ

DANE TECHNICZNE / TECHNICAL DATA

oprawka / holder	GU10	G53
zasilanie / power supply	230V	12V
źródło / light source	1 x ES111	1 x AR111
moc maks. / maximum wattage	1 x 50W	1 x 50W
transformator / transformer	nie wymaga	nie na wyposażeniu
waga netto / net weight	1,0 kg	1,0 kg

ZALECANE ŹRÓDŁO ŚWIATŁA / RECOMMENDED BULB:

1 x LED 75 EL-111 15W 230V GU10
1 x halogen QR-LP111 50W 12V G 53
1 x LED Parathom PRO111 15,5W 12V G 53

Lampa wykonana ze stali i aluminium. System bezśrubowy. Nie zawiera źródła światła. / The lamp is made of steel and aluminium. No screw connections. Light source not included.

MUKO H 3355

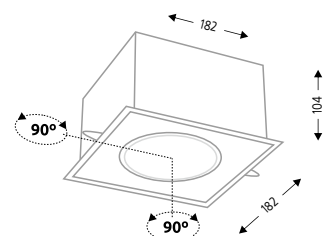

OPIS / DESCRIPTION

numer katalogowy / 3355/GU10/kolor 3355/G53/kolor
catalogue number
dostępne kolory / available colours BI / CZ / SZ

DANE TECHNICZNE / TECHNICAL DATA

oprawka / holder	GU10	G53
zasilanie / power supply	230V	12V
źródło / light source	1 x ES111	1 x AR111
moc maks. / maximum wattage	1 x 50W	1 x 50W
transformator / transformer	nie wymaga	nie na wyposażeniu
waga netto / net weight	1,2 kg	1,2 kg

ZALECANE ŹRÓDŁO ŚWIATŁA / RECOMMENDED BULB:

1 x LED 75 EL-111 15W 230V GU10
1 x halogen QR-LP111 50W 12V G 53
1 x LED Parathom PRO111 15,5W 12V G 53

Lampa wykonana ze stali i aluminium. System bezśrubowy. Nie zawiera źródła światła. / The lamp is made of steel and aluminium. No screw connections. Light source not included.

MUKO IL 3359

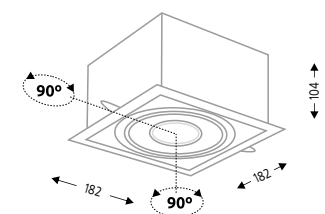
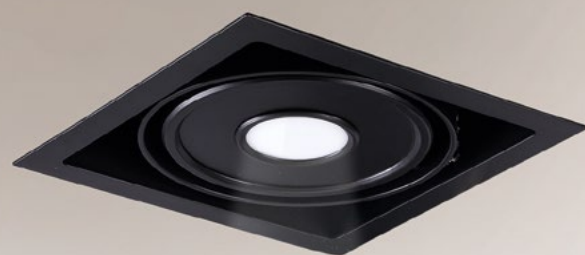

OPIS / DESCRIPTION

numer katalogowy / 3359/LED/kolor
catalogue number
dostępne kolory / available colours BI / CZ / SZ

DANE TECHNICZNE / TECHNICAL DATA

oprawka / holder	Moduł LED
zasilanie / power supply	230V
źródło / light source	1 x moduł LED CL 148 Ø 46 mm (wbudowane)
moc maks. / maximum wattage	1 x 8W 800 lm
transformator / transformer	nie wymaga
waga netto / net weight	1,3 kg

Lampa wykonana ze stali i aluminium. System bezśrubowy. Wbudowane źródło światła. / The lamp is made of steel and aluminium. No screw connections. Light source included.

MUKO 3312



MUKO 3312

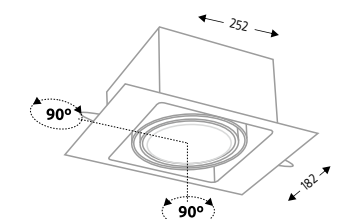

OPIS / DESCRIPTION

numer katalogowy / 3312/GU10/kolor 3312/G53/kolor
catalogue number
dostępne kolory / available colours BI / CZ / SZ

DANE TECHNICZNE / TECHNICAL DATA

oprawka / holder	GU10	G53
zasilanie / power supply	230V	12V
źródło / light source	1 x ES111	1 x AR111
moc maks. / maximum wattage	1 x 50W	1 x 50W
transformator / transformer	nie wymaga	nie na wyposażeniu
waga netto / net weight	1,2 kg	1,2 kg

ZALECANE ŹRÓDŁO ŚWIATŁA / RECOMMENDED BULB:

1 x LED 75 EL-111 15W 230V GU10
1 x halogen QR-LP111 50W 12V G 53
1 x LED Parathom PRO111 15,5W 12V G 53

Lampa wykonana ze stali i aluminium. System bezśrubowy. Nie zawiera źródła światła. / The lamp is made of steel and aluminium. No screw connections. Light source not included.

MUKO H 3356

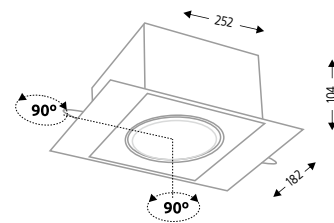

OPIS / DESCRIPTION

numer katalogowy / catalogue number 3356/GU10/kolor 3356/G53/kolor
dostępne kolory / available colours BI / CZ / SZ

DANE TECHNICZNE / TECHNICAL DATA

oprawka / holder	GU10	G53
zasilanie / power supply	230V	12V
źródło / light source	1 × ES111	1 × AR111
moc maks. / maximum wattage	1 × 50W	1 × 50W
transformator / transformer	nie wymaga	nie na wyposażeniu
waga netto / net weight	1,3 kg	1,3 kg

ZAŁECANE ŹRÓDŁO ŚWIATŁA / RECOMMENDED BULB:
1 × LED 75 EL-111 15W 230V GU10
1 × halogen QR-LP111 50W 12V G 53
1 × LED Parathom PRO111 15,5W 12V G 53



Lampa wykonana ze stali i aluminium. System bezśrubowy. Nie zawiera źródła światła. / The lamp is made of steel and aluminium. No screw connections. Light source not included.

MUKO IL 3360

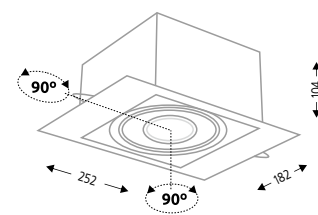

OPIS / DESCRIPTION

numer katalogowy / catalogue number 3360/LED/kolor
dostępne kolory / available colours BI / CZ / SZ

DANE TECHNICZNE / TECHNICAL DATA

oprawka / holder	Moduł LED
zasilanie / power supply	230V
źródło / light source	1 × moduł LED CL 148 Ø 46 mm (wbudowane)
moc maks. / maximum wattage	1 × 8W 800 lm
transformator / transformer	nie wymaga
waga netto / net weight	1,6 kg



Lampa wykonana ze stali i aluminium. System bezśrubowy. Wbudowane źródło światła. / The lamp is made of steel and aluminium. No screw connections. Light source included.

MUKO 3313

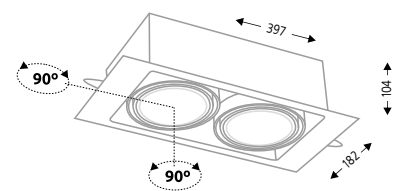

OPIS / DESCRIPTION

numer katalogowy / catalogue number 3313/GU10/kolor 3313/G53/kolor
dostępne kolory / available colours BI / CZ / SZ

DANE TECHNICZNE / TECHNICAL DATA

oprawka / holder	GU10	G53
zasilanie / power supply	230V	12V
źródło / light source	2 × ES111	2 × AR111
moc maks. / maximum wattage	2 × 50W	2 × 50W
transformator / transformer	nie wymaga	nie na wyposażeniu
waga netto / net weight	1,8 kg	1,8 kg

ZAŁECANE ŹRÓDŁO ŚWIATŁA / RECOMMENDED BULB:
2 × LED 75 EL-111 15W 230V GU10
2 × halogen QR-LP111 50W 12V G 53
2 × LED Parathom PRO111 15,5W 12V G 53



Lampa wykonana ze stali i aluminium. System bezśrubowy. Nie zawiera źródła światła. / The lamp is made of steel and aluminium. No screw connections. Light source not included.

MUKO H 3357

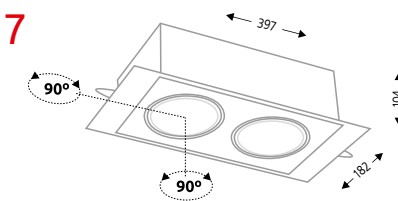

OPIS / DESCRIPTION

numer katalogowy / catalogue number 3357/GU10/kolor 3357/G53/kolor
dostępne kolory / available colours BI / CZ / SZ

DANE TECHNICZNE / TECHNICAL DATA

oprawka / holder	GU10	G53
zasilanie / power supply	230V	12V
źródło / light source	2 × ES111	2 × AR111
moc maks. / maximum wattage	2 × 50W	2 × 50W
transformator / transformer	nie wymaga	nie na wyposażeniu
waga netto / net weight	1,9 kg	1,9 kg

ZAŁECANE ŹRÓDŁO ŚWIATŁA / RECOMMENDED BULB:
2 × LED 75 EL-111 15W 230V GU10
2 × halogen QR-LP111 50W 12V G 53
2 × LED Parathom PRO111 15,5W 12V G 53



Lampa wykonana ze stali i aluminium. System bezśrubowy. Nie zawiera źródła światła. / The lamp is made of steel and aluminium. No screw connections. Light source not included.

MUKO IL 3361

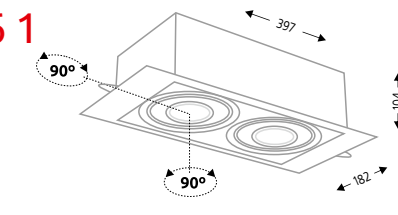

OPIS / DESCRIPTION

numer katalogowy / catalogue number 3361/LED/kolor
dostępne kolory / available colours BI / CZ / SZ

DANE TECHNICZNE / TECHNICAL DATA

oprawka / holder	Moduł LED
zasilanie / power supply	230V
źródło / light source	2 × moduł LED CL 148 Ø 46 mm (wbudowane)
moc maks. / maximum wattage	2 × 8W 1600 lm
transformator / transformer	nie wymaga
waga netto / net weight	2,5 kg



Lampa wykonana ze stali i aluminium. System bezśrubowy. Wbudowane źródło światła. / The lamp is made of steel and aluminium. No screw connections. Light source included.

MUKO 3314

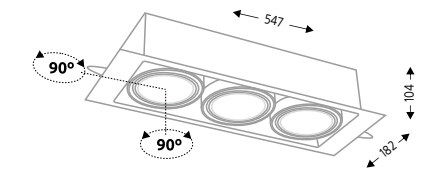

OPIS / DESCRIPTION

numer katalogowy / catalogue number 3314/GU10/kolor 3314/G53/kolor
dostępne kolory / available colours BI / CZ / SZ

DANE TECHNICZNE / TECHNICAL DATA

oprawka / holder	GU10	G53
zasilanie / power supply	230V	12V
źródło / light source	3 × ES111	3 × AR111
moc maks. / maximum wattage	3 × 50W	3 × 50W
transformator / transformer	nie wymaga	nie na wyposażeniu
waga netto / net weight	2,5 kg	2,5 kg

ZAŁECANE ŹRÓDŁO ŚWIATŁA / RECOMMENDED BULB:
3 × LED 75 EL-111 15W 230V GU10
3 × halogen QR-LP111 50W 12V G 53
3 × LED Parathom PRO111 15,5W 12V G 53



Lampa wykonana ze stali i aluminium. System bezśrubowy. Nie zawiera źródła światła. / The lamp is made of steel and aluminium. No screw connections. Light source not included.



MUKO

MUKO H 3358

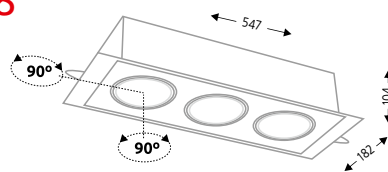

OPIS / DESCRIPTION

numer katalogowy / catalogue number 3358/GU10/kolor 3358/G53/kolor
dostępne kolory / available colours BI / CZ / SZ

DANE TECHNICZNE / TECHNICAL DATA

oprawka / holder	GU10	G53
zasilanie / power supply	230V	12V
źródło / light source	3 × ES111	3 × AR111
moc maks. / maximum wattage	3 × 50W	3 × 50W
transformator / transformer	nie wymaga	nie na wyposażeniu
waga netto / net weight	2,6 kg	2,6 kg

ZAŁECANE ŹRÓDŁO ŚWIATŁA / RECOMMENDED BULB:
3 × LED 75 EL-111 15W 230V GU10
3 × halogen QR-LP111 50W 12V G 53
3 × LED Parathom PRO111 15,5W 12V G 53

Lampa wykonana ze stali i aluminium. System bezśrubowy. Nie zawiera źródła światła. / The lamp is made of steel and aluminium. No screw connections. Light source not included.

MUKO IL 3362

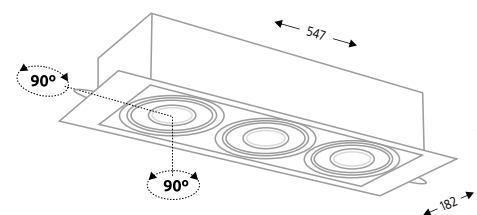

OPIS / DESCRIPTION

numer katalogowy / catalogue number 3362/LED/kolor
dostępne kolory / available colours BI / CZ / SZ

DANE TECHNICZNE / TECHNICAL DATA

oprawka / holder	Moduł LED
zasilanie / power supply	230V
źródło / light source	3 × moduł LED CL 148 Ø 46 mm (wbudowane)
moc maks. / maximum wattage	3 × 8W 2400 lm
transformator / transformer	nie wymaga
waga netto / net weight	3,3 kg

Lampa wykonana ze stali i aluminium. System bezśrubowy. Wbudowane źródło światła. / The lamp is made of steel and aluminium. No screw connections. Light source included.

YATOMI 3330

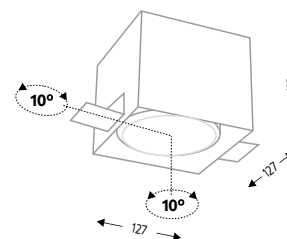

OPIS / DESCRIPTION

numer katalogowy / catalogue number 3330/GU10/kolor
dostępne kolory / available colours BI / CZ / SZ

DANE TECHNICZNE / TECHNICAL DATA

oprawka / holder	GU10
zasilanie / power supply	230V
źródło / light source	1 × ES111
moc maks. / maximum wattage	1 × 15W
transformator / transformer	nie wymaga
waga netto / net weight	0,6 kg

ZAŁECANE ŹRÓDŁO ŚWIATŁA / RECOMMENDED BULB:
1 × LED 75 EL-111 15W 230V GU10

Lampa wykonana ze stali. System bezśrubowy. Nie zawiera źródła światła. / The lamp is made of steel. No screw connections. Light source not included.

YATOMI 3331

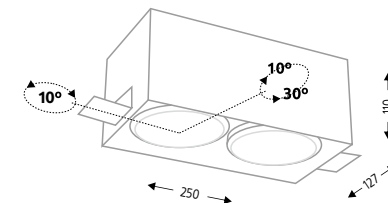

OPIS / DESCRIPTION

numer katalogowy / catalogue number 3331/GU10/kolor
dostępne kolory / available colours BI / CZ / SZ

DANE TECHNICZNE / TECHNICAL DATA

oprawka / holder	GU10
zasilanie / power supply	230V
źródło / light source	2 × ES111
moc maks. / maximum wattage	2 × 15W
transformator / transformer	nie wymaga
waga netto / net weight	1,0 kg

ZAŁECANE ŹRÓDŁO ŚWIATŁA / RECOMMENDED BULB:
2 × LED 75 EL-111 15W 230V GU10

Lampa wykonana ze stali. System bezśrubowy. Nie zawiera źródła światła. / The lamp is made of steel. No screw connections. Light source not included.

YATOMI 3332

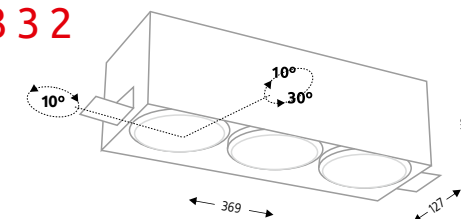

OPIS / DESCRIPTION

numer katalogowy / catalogue number 3332/GU10/kolor
dostępne kolory / available colours BI / CZ / SZ

DANE TECHNICZNE / TECHNICAL DATA

oprawka / holder	GU10
zasilanie / power supply	230V
źródło / light source	3 × ES111
moc maks. / maximum wattage	3 × 15W
transformator / transformer	nie wymaga
waga netto / net weight	1,5 kg

ZAŁECANE ŹRÓDŁO ŚWIATŁA / RECOMMENDED BULB:
3 × LED 75 EL-111 15W 230V GU10

Lampa wykonana ze stali. System bezśrubowy. Nie zawiera źródła światła. / The lamp is made of steel. No screw connections. Light source not included.



YATOMI 3331



YATOMI 3331

YATOMI

Możliwość regulowania głębokości osadzenia oprawy /
Adjustable depth of the luminaire mounting

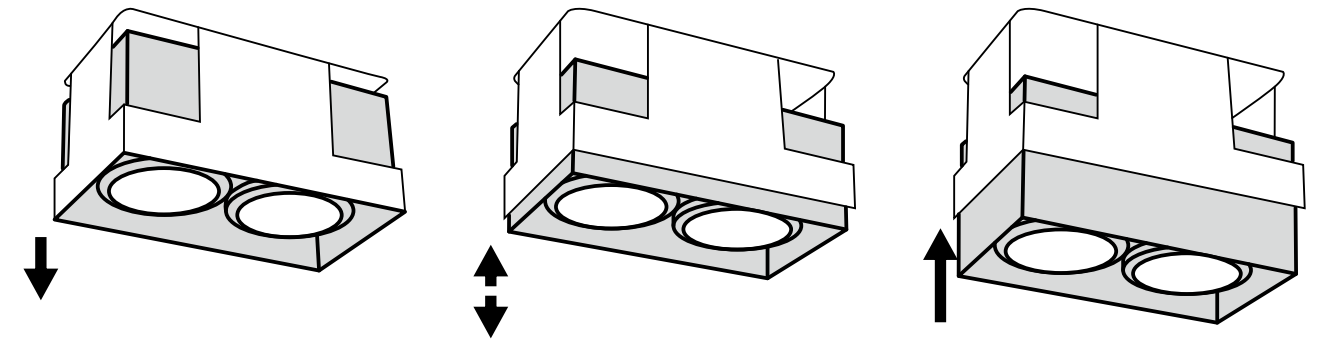

OMURA 3336

SKRZYŃKA MONTAŻOWA

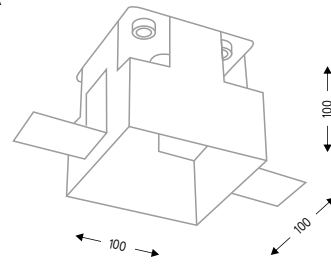
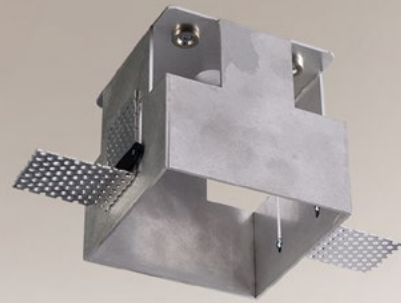

OPIS / DESCRIPTION

numer katalogowy / catalogue number **3336/GU10**

DANE TECHNICZNE / TECHNICAL DATA

oprawka / holder **GU10**
waga netto / net weight **0,3 kg**

Skrzynka montażowa wykonana z aluminium. Bezśrubowy montaż lamp w skrzynce. / Mounting box made of aluminium. Screwless connection in the box.

KOMORO 3339

SKRZYŃKA MONTAŻOWA

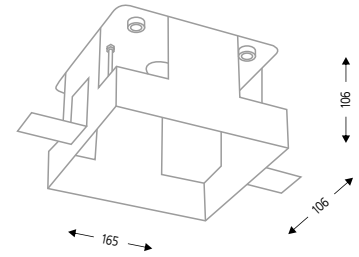
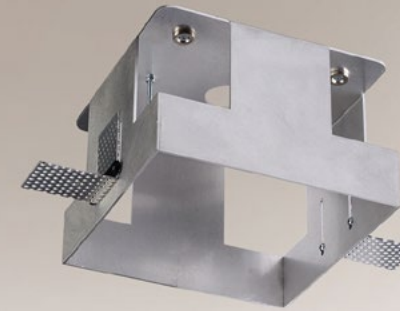

OPIS / DESCRIPTION

numer katalogowy / catalogue number **3339/G53**

DANE TECHNICZNE / TECHNICAL DATA

oprawka / holder **G53**
waga netto / net weight **0,4 kg**

Skrzynka montażowa wykonana z aluminium. Bezśrubowy montaż lamp w skrzynce. / Mounting box made of aluminium. Screwless connection in the box.

OMURA 3337

SKRZYŃKA MONTAŻOWA

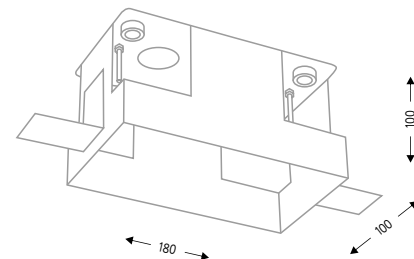

OPIS / DESCRIPTION

numer katalogowy / catalogue number **3337/GU10**

DANE TECHNICZNE / TECHNICAL DATA

oprawka / holder **GU10**
waga netto / net weight **0,3 kg**

Skrzynka montażowa wykonana z aluminium. Bezśrubowy montaż lamp w skrzynce. / Mounting box made of aluminium. Screwless connection in the box.

KOMORO 3340

SKRZYŃKA MONTAŻOWA

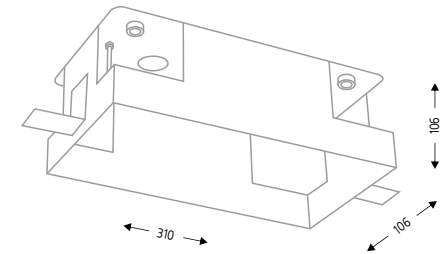

OPIS / DESCRIPTION

numer katalogowy / catalogue number **3340/G53**

DANE TECHNICZNE / TECHNICAL DATA

oprawka / holder **G53**
waga netto / net weight **0,7 kg**

Skrzynka montażowa wykonana z aluminium. Bezśrubowy montaż lamp w skrzynce. / Mounting box made of aluminium. Screwless connection in the box.

OMURA 3338

SKRZYŃKA MONTAŻOWA

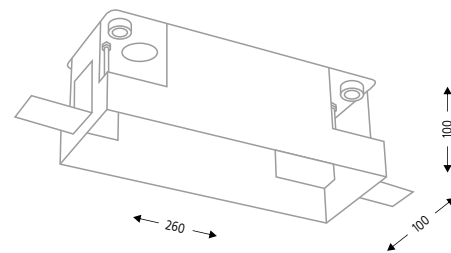

OPIS / DESCRIPTION

numer katalogowy / catalogue number **3338/GU10**

DANE TECHNICZNE / TECHNICAL DATA

oprawka / holder **GU10**
waga netto / net weight **0,4 kg**

Skrzynka montażowa wykonana z aluminium. Bezśrubowy montaż lamp w skrzynce. / Mounting box made of aluminium. Screwless connection in the box.

KOMORO 3341

SKRZYŃKA MONTAŻOWA

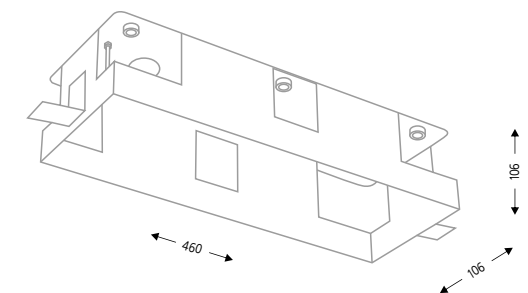
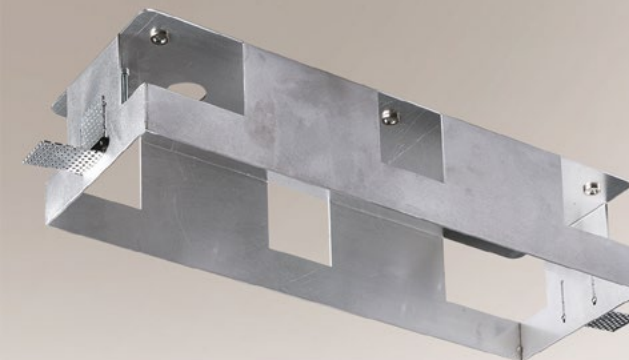

OPIS / DESCRIPTION

numer katalogowy / catalogue number **3341/G53**

DANE TECHNICZNE / TECHNICAL DATA

oprawka / holder **G53**
waga netto / net weight **0,9 kg**

Skrzynka montażowa wykonana z aluminium. Bezśrubowy montaż lamp w skrzynce. / Mounting box made of aluminium. Screwless connection in the box.



TOKIO 3328

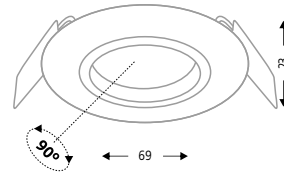

OPIS / DESCRIPTION

numer katalogowy / catalogue number 3328/GU10/kolor
dostępne kolory / available colours ○ BI / ● CZ / ● SZ

DANE TECHNICZNE / TECHNICAL DATA

oprawka / holder	GU10
zasilanie / power supply	230V
źródło / light source	1 × halogen 35mm
moc maks. / maximum wattage	1 × 25W
transformator / transformer	nie na wyposażeniu
waga netto / net weight	0,1 kg

ZALECANE ŹRÓDŁO ŚWIATŁA / RECOMMENDED BULB:

1 × halogen 35mm 25W 230V GU10
1 × LED SMD 35mm 4W 230V GU10



Lampa wykonana ze stali i aluminium. System bezśrubowy. Nie zawiera źródła światła. / The lamp is made of steel and aluminium. No screw connections. Light source not included.



TOKIO 3329

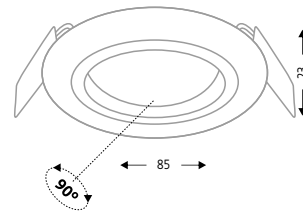

OPIS / DESCRIPTION

numer katalogowy / catalogue number 3329/GU10/kolor
dostępne kolory / available colours ○ BI / ● CZ / ● SZ

DANE TECHNICZNE / TECHNICAL DATA

oprawka / holder	GU10
zasilanie / power supply	230V
źródło / light source	1 × PAR16
moc maks. / maximum wattage	1 × 50W
transformator / transformer	nie wymaga
waga netto / net weight	0,1 kg

ZALECANE ŹRÓDŁO ŚWIATŁA / RECOMMENDED BULB:

1 × halogen QPAR16 50W 230V GU10
1 × LED star PAR16 7W 230V GU10



Lampa wykonana ze stali i aluminium. System bezśrubowy. Nie zawiera źródła światła. / The lamp is made of steel and aluminium. No screw connections. Light source not included.



WASABI 3315

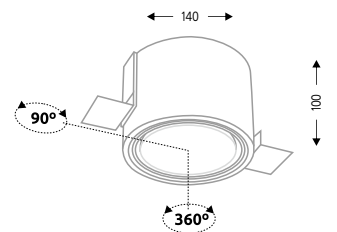

OPIS / DESCRIPTION

numer katalogowy / catalogue number 3315/GU10/kolor 3315/G53/kolor
dostępne kolory / available colours ○ BI / ● CZ / ● SZ

DANE TECHNICZNE / TECHNICAL DATA

oprawka / holder	GU10	G53
zasilanie / power supply	230V	12V
źródło / light source	1 × ES111	1 × AR111
moc maks. / maximum wattage	1 × 50W	1 × 50W
transformator / transformer	nie wymaga	nie na wyposażeniu
waga netto / net weight	0,6 kg	0,6 kg

ZALECANE ŹRÓDŁO ŚWIATŁA / RECOMMENDED BULB:

1 × LED 75 EL-111 15W 230V GU10
1 × LED Parathom PRO111 15,5W 12V G53



Lampa wykonana ze stali i aluminium. System bezśrubowy. Nie zawiera źródła światła. / The lamp is made of steel and aluminium. No screw connections. Light source not included.



WASABI IL 3363

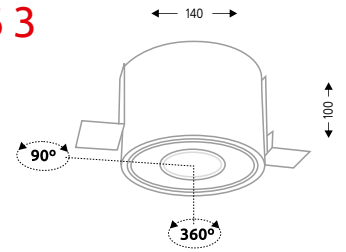

OPIS / DESCRIPTION

numer katalogowy / catalogue number 3363/LED/kolor
dostępne kolory / available colours ○ BI / ● CZ / ● SZ

DANE TECHNICZNE / TECHNICAL DATA

oprawka / holder	Moduł LED
zasilanie / power supply	230V
źródło / light source	1 × moduł LED CL 148 Ø 46 mm (wbudowane)
moc maks. / maximum wattage	1 × 8W 800 lm
transformator / transformer	nie wymaga
waga netto / net weight	1,0 kg



Lampa wykonana ze stali i aluminium. System bezśrubowy. Wbudowane źródło światła. / The lamp is made of steel and aluminium. No screw connections. Light source included.



WASABI 3316

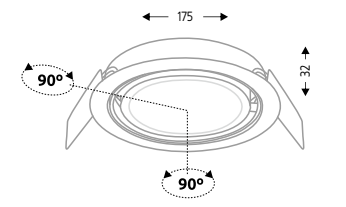

OPIS / DESCRIPTION

numer katalogowy / catalogue number 3316/GU10/kolor 3316/G53/kolor
dostępne kolory / available colours ○ BI / ● CZ / ● SZ

DANE TECHNICZNE / TECHNICAL DATA

oprawka / holder	GU10	G53
zasilanie / power supply	230V	12V
źródło / light source	1 × ES111	1 × AR111
moc maks. / maximum wattage	1 × 50W	1 × 50W
transformator / transformer	nie wymaga	nie na wyposażeniu
waga netto / net weight	0,3 kg	0,3 kg

ZALECANE ŹRÓDŁO ŚWIATŁA / RECOMMENDED BULB:

1 × LED 75 EL-111 15W 230V GU10
1 × LED Parathom PRO111 15,5W 12V G53



Lampa wykonana ze stali i aluminium. System bezśrubowy. Nie zawiera źródła światła. / The lamp is made of steel and aluminium. No screw connections. Light source not included.



WASABI IL 3364

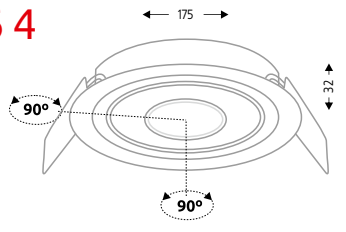

OPIS / DESCRIPTION

numer katalogowy / catalogue number 3364/LED/kolor
dostępne kolory / available colours ○ BI / ● CZ / ● SZ

DANE TECHNICZNE / TECHNICAL DATA

oprawka / holder	Moduł LED
zasilanie / power supply	230V
źródło / light source	1 × moduł LED CL 148 Ø 46 mm (wbudowane)
moc maks. / maximum wattage	1 × 8W 800 lm
transformator / transformer	nie wymaga
waga netto / net weight	0,6 kg



Lampa wykonana ze stali i aluminium. System bezśrubowy. Wbudowane źródło światła. / The lamp is made of steel and aluminium. No screw connections. Light source included.



KAMI 3326

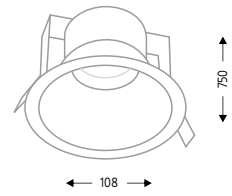

OPIS / DESCRIPTION

numer katalogowy / catalogue number 3326/GU10/kolor
dostępne kolory / available colours BI / CZ / SZ

DANE TECHNICZNE / TECHNICAL DATA

oprawka / holder	GU10
zasilanie / power supply	230V
źródło / light source	1 × PAR16
moc maks. / maximum wattage	1 × 50W
transformator / transformer	nie wymaga
waga netto / net weight	0,2 kg

ZALECANE ŹRÓDŁO ŚWIATŁA / RECOMMENDED BULB:
1 × halogen QPAR16 35W 230V GU10
1 × LED star PAR16 5,5W 230V GU10



Lampa wykonana ze stali i aluminium. System bezśrubowy. Nie zawiera źródła światła. / The lamp is made of steel and aluminium. No screw connections. Light source not included.



KAMI 3327

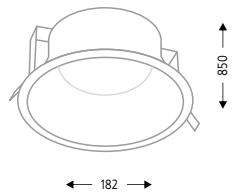

OPIS / DESCRIPTION

numer katalogowy / catalogue number 3327/GU10/kolor 3327/G53/kolor
dostępne kolory / available colours BI / CZ / SZ

DANE TECHNICZNE / TECHNICAL DATA

oprawka / holder	GU10	G53
zasilanie / power supply	230V	12V
źródło / light source	1 × ES111	1 × AR111
moc maks. / maximum wattage	1 × 50W	1 × 50W
transformator / transformer	nie wymaga	nie na wyposażeniu
waga netto / net weight	0,6 kg	0,6 kg

ZALECANE ŹRÓDŁO ŚWIATŁA / RECOMMENDED BULB:
1 × LED 75 EL-111 15W 230V GU10
1 × halogen QR-LP111 50W 12V G53
1 × LED Parathom PRO111 15,5W 12V G53



Lampa wykonana ze stali i aluminium. System bezśrubowy. Nie zawiera źródła światła. / The lamp is made of steel and aluminium. No screw connections. Light source not included.



ENA IL 3365

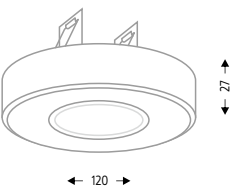

OPIS / DESCRIPTION

numer katalogowy / catalogue number 3365/LED/kolor
dostępne kolory / available colours BI / CZ / SZ

DANE TECHNICZNE / TECHNICAL DATA

oprawka / holder	Moduł LED
zasilanie / power supply	230V
źródło / light source	1 × moduł LED CL 148 Ø 46 mm (wbudowane)
moc maks. / maximum wattage	1 × 8W 800 lm
transformator / transformer	nie wymaga
waga netto / net weight	0,4 kg



Lampa wykonana ze stali i aluminium. System bezśrubowy. Wbudowane źródło światła. / The lamp is made of steel and aluminium. No screw connections. Light source included.



TOTTORI IL 3366



TOTTORI IL 3366

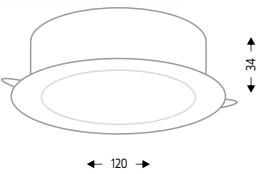

OPIS / DESCRIPTION

numer katalogowy / catalogue number 3366/LED/kolor
dostępne kolory / available colours BI / CZ / SZ

DANE TECHNICZNE / TECHNICAL DATA

oprawka / holder	Moduł LED
zasilanie / power supply	230V
źródło / light source	1 × moduł LED CL 148 Ø 46 mm (wbudowane)
moc maks. / maximum wattage	1 × 8W 800 lm
transformator / transformer	nie wymaga
waga netto / net weight	0,4 kg



Lampa wykonana ze stali, aluminium i plexi. System bezśrubowy. Wbudowane źródło światła. / The lamp is made of steel, aluminium and plexiglas. No screw connections. Light source included.



TOTTORI IL 3367

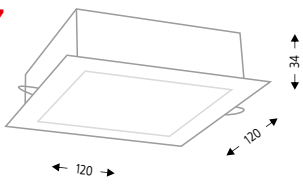

OPIS / DESCRIPTION

numer katalogowy / catalogue number 3367/LED/kolor
dostępne kolory / available colours BI / CZ / SZ

DANE TECHNICZNE / TECHNICAL DATA

oprawka / holder	Moduł LED
zasilanie / power supply	230V
źródło / light source	1 × moduł LED CL 148 Ø 46 mm (wbudowane)
moc maks. / maximum wattage	1 × 8W 800 lm
transformator / transformer	nie wymaga
waga netto / net weight	0,5 kg



Lampa wykonana ze stali, aluminium i plexi. System bezśrubowy. Wbudowane źródło światła. / The lamp is made of steel, aluminium and plexiglas. No screw connections. Light source included.



HOFU 3317 / 3317-B

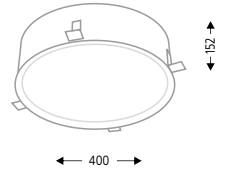

OPIS / DESCRIPTION

numer katalogowy / catalogue number 3317/2G11/kolor 3317-B/E27/kolor
dostępne kolory / available colours BI / CZ / SZ

DANE TECHNICZNE / TECHNICAL DATA

oprawka / holder	2G11	E27
zasilanie / power supply	230V	230V
źródło / light source	3 × TC-L	3 × E27
moc maks. / maximum wattage	2 × 18W + 1 × 24W	3 × 9W
transformator / transformer	wbudowany elektroniczny	nie wymaga
waga netto / net weight	3,6 kg	3,3 kg

ZAŁECANE ŹRÓDŁO ŚWIATŁA / RECOMMENDED BULB:
3 × Dulux L (2 × 18W + 1 × 24W) 230V 2G11
3 × OSRAM LED CLASSIC A60 9W 2700K 230V E27

Lampa wykonana z aluminium i plexi. System bezśrubowy. Nie zawiera źródła światła. / The lamp is made of aluminium and plexiglas. No screw connections. Light source not included.



HOFU 3318 / 3318-B

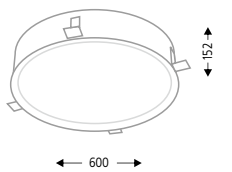

OPIS / DESCRIPTION

numer katalogowy / catalogue number 3318/2G11/kolor 3318-B/E27/kolor
dostępne kolory / available colours BI / CZ / SZ

DANE TECHNICZNE / TECHNICAL DATA

oprawka / holder	2G11	E27
zasilanie / power supply	230V	230V
źródło / light source	4 × TC-L	6 × E27
moc maks. / maximum wattage	2 × 24W + 2 × 36W	6 × 9W
transformator / transformer	wbudowany elektroniczny	nie wymaga
waga netto / net weight	5,2 kg	5,0 kg

ZAŁECANE ŹRÓDŁO ŚWIATŁA / RECOMMENDED BULB:
4 × Dulux L (2 × 24W + 2 × 36W) 230V 2G11
6 × OSRAM LED CLASSIC A60 9W 2700K 230V E27

Lampa wykonana z aluminium i plexi. System bezśrubowy. Nie zawiera źródła światła. / The lamp is made of aluminium and plexiglas. No screw connections. Light source not included.



HOFU 3319 / 3319-B

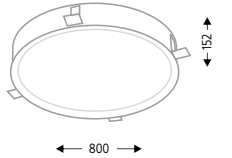

OPIS / DESCRIPTION

numer katalogowy / catalogue number 3319/2G11/kolor 3319-B/E27/kolor
dostępne kolory / available colours BI / CZ / SZ

DANE TECHNICZNE / TECHNICAL DATA

oprawka / holder	2 G11	E27
zasilanie / power supply	230V	230V
źródło / light source	6 × TC-L	9 × E27
moc maks. / maximum wattage	6 × 36W	9 × 9W
transformator / transformer	wbudowany elektroniczny	nie wymaga
waga netto / net weight	7,7 kg	7,5 kg

ZAŁECANE ŹRÓDŁO ŚWIATŁA / RECOMMENDED BULB:
6 × Dulux L36W 230V 2G11
9 × OSRAM LED CLASSIC A60 9W 2700K 230V E27

Lampa wykonana z aluminium i plexi. System bezśrubowy. Nie zawiera źródła światła. / The lamp is made of aluminium and plexiglas. No screw connections. Light source not included.



BANDO 3320 / 3320-B

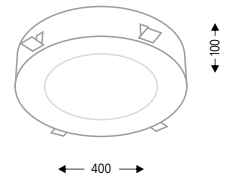

OPIS / DESCRIPTION

numer katalogowy / catalogue number 3320/2G11/kolor 3320-B/E27/kolor
dostępne kolory / available colours ○ BI

DANE TECHNICZNE / TECHNICAL DATA

oprawka / holder	2G11	E27
zasilanie / power supply	230V	230V
źródło / light source	4 × TC-L	6 × E27
moc maks. / maximum wattage	4 × 18W	6 × 9W
transformator / transformer	wbudowany / elektroniczny	nie wymaga
waga netto / net weight	3,2 kg	3,0 kg

ZALECANE ŹRÓDŁO ŚWIATŁA / RECOMMENDED BULB:
4 × Dulux L18W 230V 2G11
6 × OSRAM LED CLASSIC A60 9W 2700K 230V E27



Lampa wykonana z aluminium i plexi. System bezśrubowy. Nie zawiera źródła światła. / The lamp is made of aluminium and plexiglas. No screw connections. Light source not included.

BANDO 3321 / 3321-B

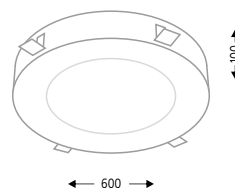

OPIS / DESCRIPTION

numer katalogowy / catalogue number 3321/2G11/kolor 3321-B/E27/kolor
dostępne kolory / available colours ○ BI

DANE TECHNICZNE / TECHNICAL DATA

oprawka / holder	2G11	E27
zasilanie / power supply	230V	230V
źródło / light source	6 × TC-L	10 × E27
moc maks. / maximum wattage	6 × 18W	10 × 9W
transformator / transformer	wbudowany / elektroniczny	nie wymaga
waga netto / net weight	6,4 kg	6,6 kg

ZALECANE ŹRÓDŁO ŚWIATŁA / RECOMMENDED BULB:
6 × Dulux L 18W 230V 2G11
10 × OSRAM LED CLASSIC A60 9W 2700K 230V E27



Lampa wykonana z aluminium i plexi. System bezśrubowy. Nie zawiera źródła światła. / The lamp is made of aluminium and plexiglas. No screw connections. Light source not included.

BANDO 3322 / 3322-B

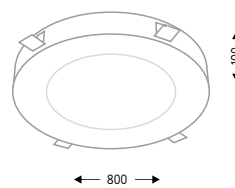

OPIS / DESCRIPTION

numer katalogowy / catalogue number 3322/2G11/kolor 3322-B/E27/kolor
dostępne kolory / available colours ○ BI

DANE TECHNICZNE / TECHNICAL DATA

oprawka / holder	2G11	E27
zasilanie / power supply	230V	230V
źródło / light source	6 × TC-L	14 × E27
moc maks. / maximum wattage	6 × 24W	14 × 9W
transformator / transformer	wbudowany / elektroniczny	nie wymaga
waga netto / net weight	8,5 kg	8,6 kg

ZALECANE ŹRÓDŁO ŚWIATŁA / RECOMMENDED BULB:
6 × Dulux L 24W 230V 2G11
14 × OSRAM LED CLASSIC A60 9W 2700K 230V E27



Lampa wykonana z aluminium i plexi. System bezśrubowy. Nie zawiera źródła światła. / The lamp is made of aluminium and plexiglas. No screw connections. Light source not included.

BANDO 3323 / 3323-B

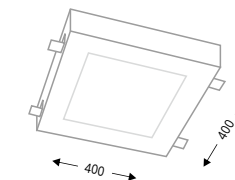

OPIS / DESCRIPTION

numer katalogowy / catalogue number 3323/2G11/kolor 3323-B/E27/kolor
dostępne kolory / available colours ○ BI

DANE TECHNICZNE / TECHNICAL DATA

oprawka / holder	2G11	E27
zasilanie / power supply	230V	12V
źródło / light source	4 × TC-L	8 × E27
moc maks. / maximum wattage	4 × 24W	8 × 9W
transformator / transformer	wbudowany / elektroniczny	nie wymaga
waga netto / net weight	3,3 kg	3,1 kg

ZALECANE ŹRÓDŁO ŚWIATŁA / RECOMMENDED BULB:
4 × Dulux L 24W 230V 2G11
8 × OSRAM LED CLASSIC A60 9W 2700K 230V E27



Lampa wykonana z aluminium i plexi. System bezśrubowy. Nie zawiera źródła światła. / The lamp is made of aluminium and plexiglas. No screw connections. Light source not included.

BANDO 3324 / 3324-B

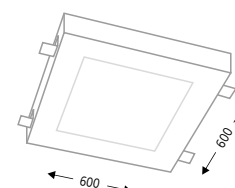

OPIS / DESCRIPTION

numer katalogowy / catalogue number 3324/2G11/kolor 3324-B/E27/kolor
dostępne kolory / available colours ○ BI

DANE TECHNICZNE / TECHNICAL DATA

oprawka / holder	2G11	E27
zasilanie / power supply	230V	230V
źródło / light source	4 × TC-L	14 × E27
moc maks. / maximum wattage	2×36W+2×40W	14 × 9W
transformator / transformer	wbudowany / elektroniczny	nie wymaga
waga netto / net weight	7,5 kg	7,7 kg

ZALECANE ŹRÓDŁO ŚWIATŁA / RECOMMENDED BULB:
4 × Dulux L (2 × 36W + 2 × 40W) 230V 2G11
14 × OSRAM LED CLASSIC A60 9W 2700K 230V E27



Lampa wykonana z aluminium i plexi. System bezśrubowy. Nie zawiera źródła światła. / The lamp is made of aluminium and plexiglas. No screw connections. Light source not included.

BANDO 3325 / 3325-B

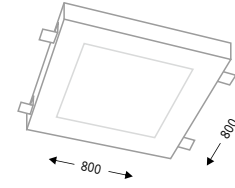

OPIS / DESCRIPTION

numer katalogowy / catalogue number 3325/2G11/kolor 3325-B/E27/kolor
dostępne kolory / available colours ○ BI

DANE TECHNICZNE / TECHNICAL DATA

oprawka / holder	2 G11	E27
zasilanie / power supply	230V	230V
źródło / light source	8 × TC-L	18 × E27
moc maks. / maximum wattage	8 × 24W	18 × 9W
transformator / transformer	wbudowany / elektroniczny	nie wymaga
waga netto / net weight	11,2 kg	10,9 kg

ZALECANE ŹRÓDŁO ŚWIATŁA / RECOMMENDED BULB:
8 × Dulux L 24W 230V 2G11
18 × OSRAM LED CLASSIC A60 9W 2700K 230V E27



Lampa wykonana z aluminium i plexi. System bezśrubowy. Nie zawiera źródła światła. / The lamp is made of aluminium and plexiglas. No screw connections. Light source not included.



SANO 3333

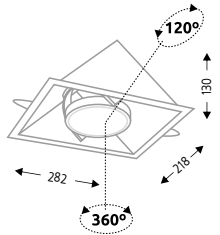

OPIS / DESCRIPTION

numer katalogowy / catalogue number 3333/GU10/kolor 3333/G53/kolor
dostępne kolory / available colours BI / CZ / SZ

DANE TECHNICZNE / TECHNICAL DATA

oprawka / holder	GU10	G53
zasilanie / power supply	230V	12V
źródło / light source	1 × ES111	1 × AR111
moc maks. / maximum wattage	1 × 50W	1 × 50W
transformator / transformer	nie wymaga	nie na wyposażeniu
waga netto / net weight	1,3 kg	1,3 kg

ZALECANE ŹRÓDŁO ŚWIATŁA / RECOMMENDED BULB:
1 × LED 75 EL-111 15W 230V GU10
1 × halogen QR-LP111 50W 12V G53
1 × LED Parathom PRO111 15,5W 12V G53

Lampa wykonana ze stali i aluminium. System bezśrubowy. Nie zawiera źródła światła. / The lamp is made of steel and aluminium. No screw connections. Light source not included.



SANO 3371

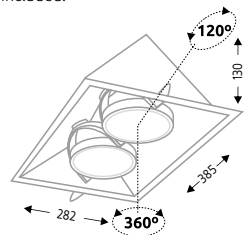

OPIS / DESCRIPTION

numer katalogowy / catalogue number 3371/GU10/kolor 3371/G53/kolor
dostępne kolory / available colours BI / CZ / SZ

DANE TECHNICZNE / TECHNICAL DATA

oprawka / holder	GU10	G53
zasilanie / power supply	230V	12V
źródło / light source	2 × ES111	2 × AR111
moc maks. / maximum wattage	2 × 50W	2 × 50W
transformator / transformer	nie wymaga	nie na wyposażeniu
waga netto / net weight	1,9 kg	1,9 kg

ZALECANE ŹRÓDŁO ŚWIATŁA / RECOMMENDED BULB:
2 × LED 75 EL-111 15W 230V GU10
2 × halogen QR-LP111 50W 12V G53
2 × LED Parathom PRO111 15,5W 12V G53

Lampa wykonana ze stali i aluminium. System bezśrubowy. Nie zawiera źródła światła. / The lamp is made of steel and aluminium. No screw connections. Light source not included.



SANO 3372

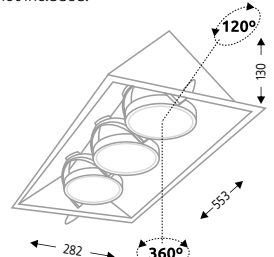

OPIS / DESCRIPTION

numer katalogowy / catalogue number 3372/GU10/kolor 3372/G53/kolor
dostępne kolory / available colours BI / CZ / SZ

DANE TECHNICZNE / TECHNICAL DATA

oprawka / holder	GU10	G53
zasilanie / power supply	230V	12V
źródło / light source	3 × ES111	3 × AR111
moc maks. / maximum wattage	3 × 50W	3 × 50W
transformator / transformer	nie wymaga	nie na wyposażeniu
waga netto / net weight	2,6 kg	2,6 kg

ZALECANE ŹRÓDŁO ŚWIATŁA / RECOMMENDED BULB:
3 × LED 75 EL-111 15W 230V GU10
3 × halogen QR-LP111 50W 12V G53
3 × LED Parathom PRO111 15,5W 12V G53

Lampa wykonana ze stali i aluminium. System bezśrubowy. Nie zawiera źródła światła. / The lamp is made of steel and aluminium. No screw connections. Light source not included.



UBE IL 3368

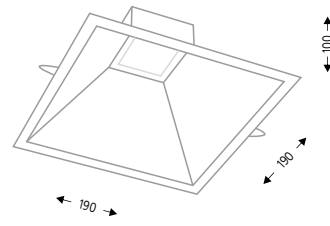
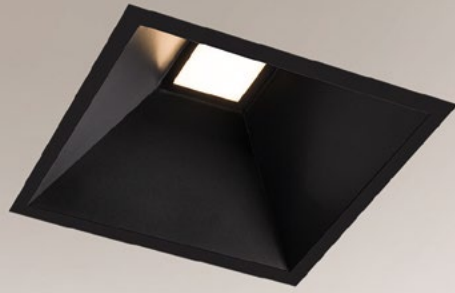

OPIS / DESCRIPTION

numer katalogowy / catalogue number 3368/LED/kolor
dostępne kolory / available colours BI / CZ / SZ

DANE TECHNICZNE / TECHNICAL DATA

oprawka / holder Moduł LED
zasilanie / power supply 230V
źródło / light source 1 × moduł LED CL 148
Ø 46 mm (wbudowane)
moc maks. / maximum wattage 1 × 8W 800 lm
transformator / transformer nie wymaga
waga netto / net weight 0,9 kg



Lampa wykonana ze stali i aluminium. System bezśrubowy. Wbudowane źródło światła. / The lamp is made of steel and aluminium. No screw connections. Light source included.

UBE IL 3369

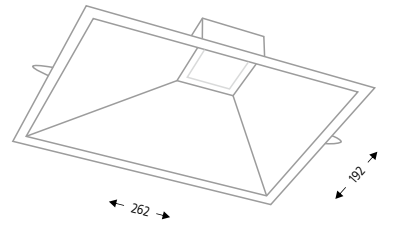

OPIS / DESCRIPTION

numer katalogowy / catalogue number 3369/LED/kolor
dostępne kolory / available colours BI / CZ / SZ

DANE TECHNICZNE / TECHNICAL DATA

oprawka / holder Moduł LED
zasilanie / power supply 230V
źródło / light source 1 × moduł LED CL 148
Ø 46 mm (wbudowane)
moc maks. / maximum wattage 1 × 8W 800 lm
transformator / transformer nie wymaga
waga netto / net weight 1,0 kg



Lampa wykonana ze stali i aluminium. System bezśrubowy. Wbudowane źródło światła. / The lamp is made of steel and aluminium. No screw connections. Light source included.

UBE



OKINAWA IL 3368

OKINAWA IL 3370

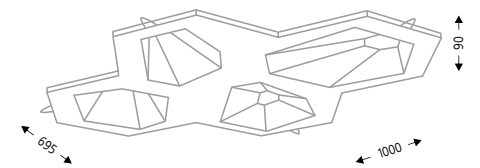

OPIS / DESCRIPTION

numer katalogowy / catalogue number 3370/LED/kolor
dostępne kolory / available colours BI / CZ / SZ

DANE TECHNICZNE / TECHNICAL DATA

oprawka / holder Moduł LED
zasilanie / power supply 230V
źródło / light source 4 × moduł LED CL 148
Ø 46 mm (wbudowane)
moc maks. / maximum wattage 4 × 8W 3200 lm
transformator / transformer nie wymaga
waga netto / net weight 3,5 kg



Lampa wykonana z laminatu poliestrowo-szklanego. System bezśrubowy. Wbudowane źródło światła. / The lamp is made of polyester-glass laminate. No screw connections. Light source included.







AGI 4422

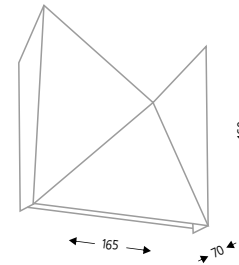

OPIS / DESCRIPTION

numer katalogowy / catalogue number 4422/G9/kolor
dostępne kolory / available colours BI / CZ / SZ

DANE TECHNICZNE / TECHNICAL DATA

oprawka / holder G9
zasilanie / power supply 230V
źródło / light source 1 x H-PIN
moc maks. / maximum wattage 1 x 33W
transformator / transformer nie wymaga
waga netto / net weight 0,4 kg

ZALECANE ŹRÓDŁO ŚWIATŁA / RECOMMENDED BULB:

1 x halogen HALOPIN 33W 230V G9
1 x LEDPIN 25 3,5W 230V G9

Lampa wykonana ze stali i aluminium. System bezśrubowy. Nie zawiera źródła światła. / The lamp is made of steel and aluminium. No screw connections. Light source not included.

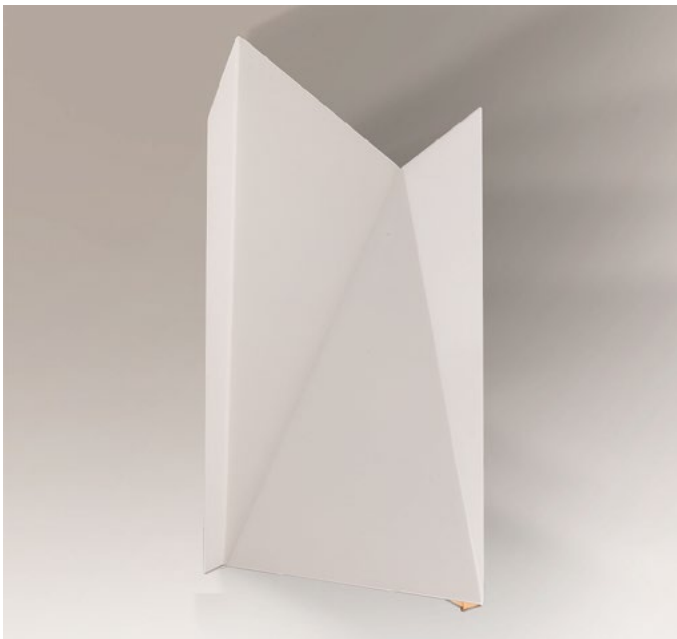

AGI 4423

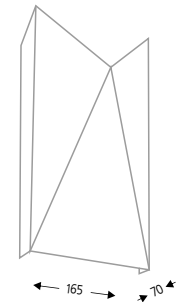

OPIS / DESCRIPTION

numer katalogowy / catalogue number 4423/G9/kolor
dostępne kolory / available colours BI / CZ / SZ

DANE TECHNICZNE / TECHNICAL DATA

oprawka / holder G9
zasilanie / power supply 230V
źródło / light source 1 x H-PIN
moc maks. / maximum wattage 1 x 33W
transformator / transformer nie wymaga
waga netto / net weight 0,4 kg

ZALECANE ŹRÓDŁO ŚWIATŁA / RECOMMENDED BULB:

1 x halogen HALOPIN 33W 230V G9
1 x LEDPIN 25 3,5W 230V G9

Lampa wykonana ze stali i aluminium. System bezśrubowy. Nie zawiera źródła światła. / The lamp is made of steel and aluminium. No screw connections. Light source not included.



AGI 4424

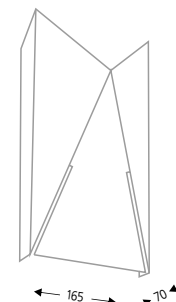

OPIS / DESCRIPTION

numer katalogowy / catalogue number 4424/G9/kolor
dostępne kolory / available colours BI / CZ / SZ

DANE TECHNICZNE / TECHNICAL DATA

oprawka / holder G9
zasilanie / power supply 230V
źródło / light source 1 x H-PIN
moc maks. / maximum wattage 1 x 33W
transformator / transformer nie wymaga
waga netto / net weight 0,9 kg

ZALECANE ŹRÓDŁO ŚWIATŁA / RECOMMENDED BULB:

1 x halogen HALOPIN 33W 230V G9
1 x LEDPIN 25 3,5W 230V G9

Lampa wykonana ze stali i aluminium. System bezśrubowy. Nie zawiera źródła światła. / The lamp is made of steel and aluminium. No screw connections. Light source not included.





HINO IL 4449

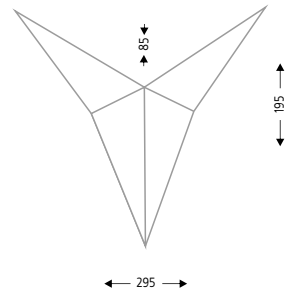

OPIS / DESCRIPTION

numer katalogowy / catalogue number 4449/LED/kolor
dostępne kolory / available colours BI / CZ / SZ

DANE TECHNICZNE / TECHNICAL DATA

oprawka / holder Moduł LED
zasilanie / power supply 230V
źródło / light source 1 × Moduł LED CL147
Ø33mm (wbudowane)
moc maks. / maximum wattage 1 × 4W 400 lm
transformator / transformer nie wymaga
waga netto / net weight 0,3 kg



Lampa wykonana ze stali i aluminium. System bezśrubowy. Wbudowane źródło światła. / The lamp is made of steel and aluminium. No screw connections. Light source included.

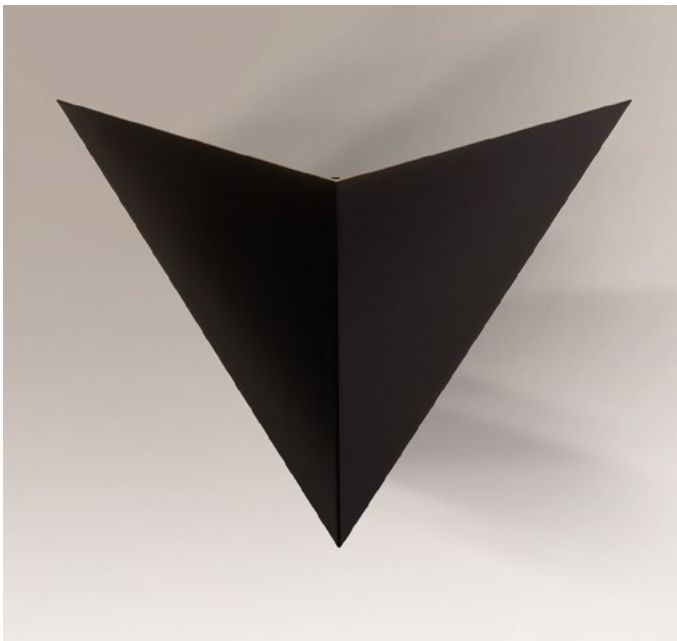

HINO IL 4450

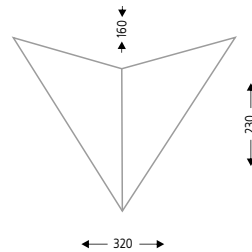

OPIS / DESCRIPTION

numer katalogowy / catalogue number 4450/LED/kolor
dostępne kolory / available colours BI / CZ / SZ

DANE TECHNICZNE / TECHNICAL DATA

oprawka / holder Moduł LED
zasilanie / power supply 230V
źródło / light source 1 × Moduł LED CL147
Ø33mm (wbudowane)
moc maks. / maximum wattage 1 × 4W 400 lm
transformator / transformer nie wymaga
waga netto / net weight 0,4 kg



Lampa wykonana ze stali i aluminium. System bezśrubowy. Wbudowane źródło światła. / The lamp is made of steel and aluminium. No screw connections. Light source included.

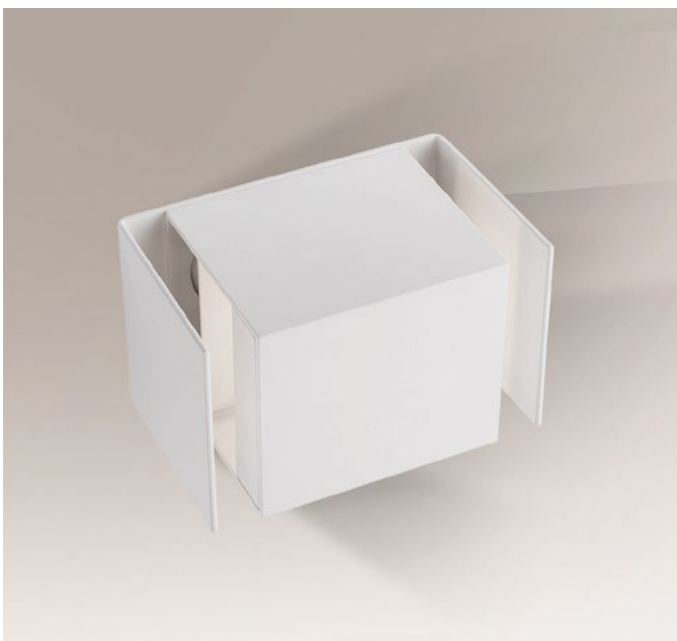

IRUMA 4405

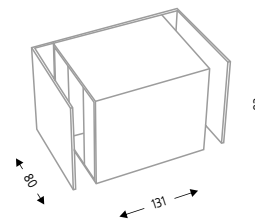

OPIS / DESCRIPTION

numer katalogowy / catalogue number 4405/G9/kolor
dostępne kolory / available colours BI / CZ / SZ

DANE TECHNICZNE / TECHNICAL DATA

oprawka / holder G9
zasilanie / power supply 230V
źródło / light source 1 × H-PIN
moc maks. / maximum wattage 1 × 33W
transformator / transformer nie wymaga
waga netto / net weight 0,7 kg



ZALECANE ŹRÓDŁO ŚWIATŁA / RECOMMENDED BULB:

1 × halogen H-PIN 33W 230V G9
1 × LEDPIN 2,6W 230V G9

Lampa wykonana ze stali i aluminium. System bezśrubowy. Nie zawiera źródła światła. / The lamp is made of steel and aluminium. No screw connections. Light source not included.

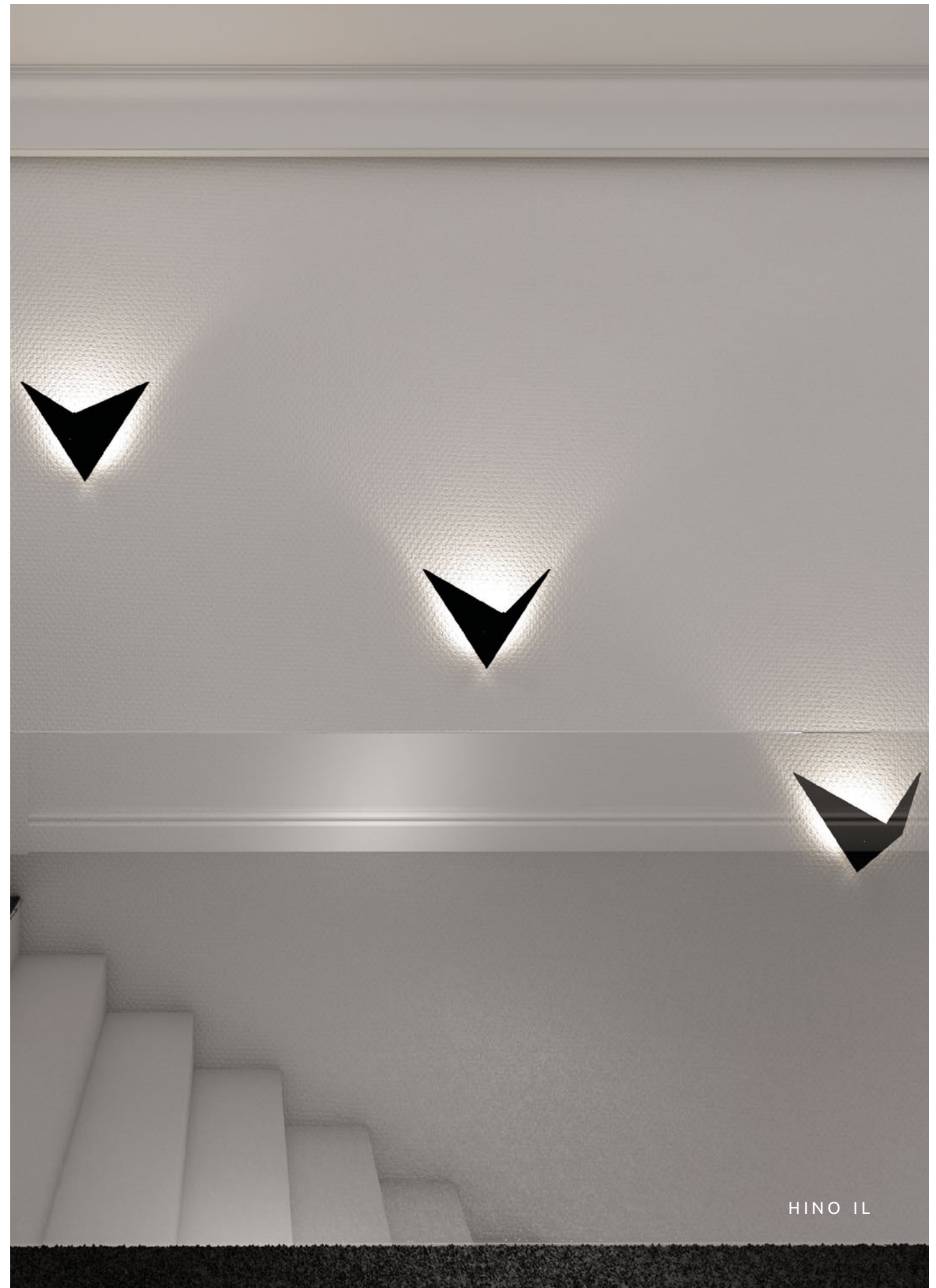

KITAMI 4410

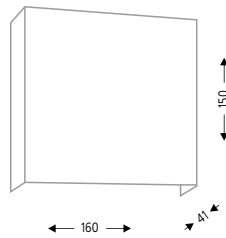

OPIS / DESCRIPTION

numer katalogowy / catalogue number 4410/G9/kolor
dostępne kolory / available colours BI / CZ / SZ

DANE TECHNICZNE / TECHNICAL DATA

oprawka / holder G9
zasilanie / power supply 230V
źródło / light source 1 x H-PIN
moc maks. / maximum wattage 1 x 33W
transformator / transformer nie wymaga
waga netto / net weight 0,6 kg

ZALECANE ŹRÓDŁO ŚWIATŁA / RECOMMENDED BULB:

1 x halogen HALOPIN 33W 230V G9
1 x LEDPIN 25 3,5W 230V G9

Lampa wykonana ze stali. System bezśrubowy. Nie zawiera źródła światła. / The lamp is made of steel. No screw connections. Light source not included.



KITAMI 4411

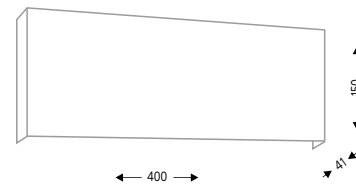

OPIS / DESCRIPTION

numer katalogowy / catalogue number 4411/G9/kolor
dostępne kolory / available colours BI / CZ / SZ

DANE TECHNICZNE / TECHNICAL DATA

oprawka / holder G9
zasilanie / power supply 230V
źródło / light source 2 x H-PIN
moc maks. / maximum wattage 2 x 33W
transformator / transformer nie wymaga
waga netto / net weight 1,2 kg

ZALECANE ŹRÓDŁO ŚWIATŁA / RECOMMENDED BULB:

2 x halogen HALOPIN 33W 230V G9
2 x LEDPIN 25 3,5W 230V G9

Lampa wykonana ze stali. System bezśrubowy. Nie zawiera źródła światła. / The lamp is made of steel. No screw connections. Light source not included.



KITAMI 4412

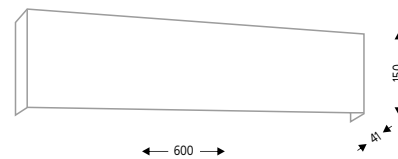

OPIS / DESCRIPTION

numer katalogowy / catalogue number 4412/G9/kolor
dostępne kolory / available colours BI / CZ / SZ

DANE TECHNICZNE / TECHNICAL DATA

oprawka / holder G9
zasilanie / power supply 230V
źródło / light source 3 x H-PIN
moc maks. / maximum wattage 3 x 33W
transformator / transformer nie wymaga
waga netto / net weight 1,7 kg

ZALECANE ŹRÓDŁO ŚWIATŁA / RECOMMENDED BULB:

3 x halogen HALOPIN 33W 230V G9
3 x LEDPIN 25 3,5W 230V G9

Lampa wykonana ze stali. System bezśrubowy. Nie zawiera źródła światła. / The lamp is made of steel. No screw connections. Light source not included.



KITAMI 4413

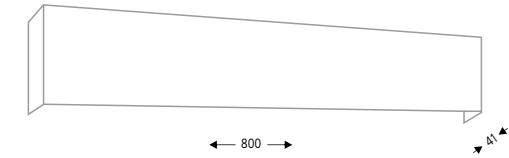

OPIS / DESCRIPTION

numer katalogowy / catalogue number 4413/G9/kolor
dostępne kolory / available colours BI / CZ / SZ

DANE TECHNICZNE / TECHNICAL DATA

oprawka / holder G9
zasilanie / power supply 230V
źródło / light source 4 x H-PIN
moc maks. / maximum wattage 4 x 33W
transformator / transformer nie wymaga
waga netto / net weight 2,0 kg

ZALECANE ŹRÓDŁO ŚWIATŁA / RECOMMENDED BULB:

4 x halogen HALOPIN 33W 230V G9
4 x LEDPIN 25 3,5W 230V G9

Lampa wykonana ze stali. System bezśrubowy. Nie zawiera źródła światła. / The lamp is made of steel. No screw connections. Light source not included.



KITAMI 4414

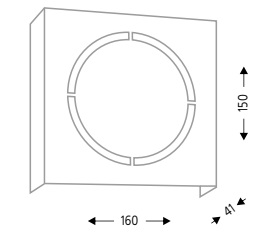

OPIS / DESCRIPTION

numer katalogowy / catalogue number 4414/G9/kolor
dostępne kolory / available colours BI / CZ / SZ

DANE TECHNICZNE / TECHNICAL DATA

oprawka / holder G9
zasilanie / power supply 230V
źródło / light source 1 x H-PIN
moc maks. / maximum wattage 1 x 33W
transformator / transformer nie wymaga
waga netto / net weight 0,6 kg

ZALECANE ŹRÓDŁO ŚWIATŁA / RECOMMENDED BULB:

1 x halogen HALOPIN 33W 230V G9
1 x LEDPIN 25 3,5W 230V G9

Lampa wykonana ze stali. System bezśrubowy. Nie zawiera źródła światła. / The lamp is made of steel. No screw connections. Light source not included.



KITAMI 4415

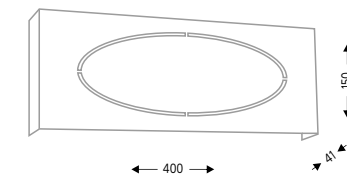

OPIS / DESCRIPTION

numer katalogowy / catalogue number 4415/G9/kolor
dostępne kolory / available colours BI / CZ / SZ

DANE TECHNICZNE / TECHNICAL DATA

oprawka / holder G9
zasilanie / power supply 230V
źródło / light source 2 x H-PIN
moc maks. / maximum wattage 2 x 33W
transformator / transformer nie wymaga
waga netto / net weight 1,2 kg

ZALECANE ŹRÓDŁO ŚWIATŁA / RECOMMENDED BULB:

2 x halogen HALOPIN 33W 230V G9
2 x LEDPIN 25 3,5W 230V G9

Lampa wykonana ze stali. System bezśrubowy. Nie zawiera źródła światła. / The lamp is made of steel. No screw connections. Light source not included.



KITAMI 4416

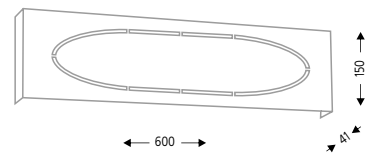

OPIS / DESCRIPTION

numer katalogowy / catalogue number **4416/G9/kolor**
dostępne kolory / available colours BI / CZ / SZ

DANE TECHNICZNE / TECHNICAL DATA

oprawka / holder **G9**
zasilanie / power supply **230V**
źródło / light source **3 × H-PIN**
moc maks. / maximum wattage **3 × 33W**
transformator / transformer **nie wymaga**
waga netto / net weight **1,7 kg**

ZALECANE ŹRÓDŁO ŚWIATŁA / RECOMMENDED BULB:

3 × halogen HALOPIN 33W 230V G9
3 × LEDPIN 25 3,5W 230V G9

Lampa wykonana ze stali. System bezśrubowy. Nie zawiera źródła światła. / The lamp is made of steel. No screw connections. Light source not included.



KITAMI 4419

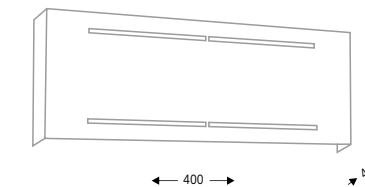

OPIS / DESCRIPTION

numer katalogowy / catalogue number **4419/G9/kolor**
dostępne kolory / available colours BI / CZ / SZ

DANE TECHNICZNE / TECHNICAL DATA

oprawka / holder **G9**
zasilanie / power supply **230V**
źródło / light source **2 × H-PIN**
moc maks. / maximum wattage **2 × 33W**
transformator / transformer **nie wymaga**
waga netto / net weight **1,2 kg**

ZALECANE ŹRÓDŁO ŚWIATŁA / RECOMMENDED BULB:

2 × halogen HALOPIN 33W 230V G9
2 × LEDPIN 25 3,5W 230V G9

Lampa wykonana ze stali. System bezśrubowy. Nie zawiera źródła światła. / The lamp is made of steel. No screw connections. Light source not included.



KITAMI 4417

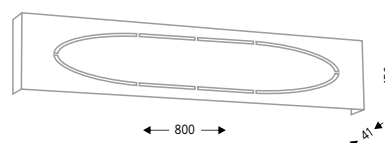

OPIS / DESCRIPTION

numer katalogowy / catalogue number **4417/G9/kolor**
dostępne kolory / available colours BI / CZ / SZ

DANE TECHNICZNE / TECHNICAL DATA

oprawka / holder **G9**
zasilanie / power supply **230V**
źródło / light source **4 × H-PIN**
moc maks. / maximum wattage **4 × 33W**
transformator / transformer **nie wymaga**
waga netto / net weight **2,0 kg**

ZALECANE ŹRÓDŁO ŚWIATŁA / RECOMMENDED BULB:

4 × halogen HALOPIN 33W 230V G9
4 × LEDPIN 25 3,5W 230V G9

Lampa wykonana ze stali. System bezśrubowy. Nie zawiera źródła światła. / The lamp is made of steel. No screw connections. Light source not included.



KITAMI 4420

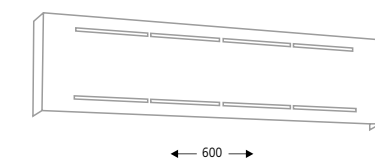

OPIS / DESCRIPTION

numer katalogowy / catalogue number **4420/G9/kolor**
dostępne kolory / available colours BI / CZ / SZ

DANE TECHNICZNE / TECHNICAL DATA

oprawka / holder **G9**
zasilanie / power supply **230V**
źródło / light source **3 × H-PIN**
moc maks. / maximum wattage **3 × 33W**
transformator / transformer **nie wymaga**
waga netto / net weight **1,7 kg**

ZALECANE ŹRÓDŁO ŚWIATŁA / RECOMMENDED BULB:

3 × halogen HALOPIN 33W 230V G9
3 × LEDPIN 25 3,5W 230V G9

Lampa wykonana ze stali. System bezśrubowy. Nie zawiera źródła światła. / The lamp is made of steel. No screw connections. Light source not included.



KITAMI 4418

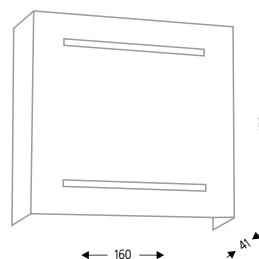

OPIS / DESCRIPTION

numer katalogowy / catalogue number **4418/G9/kolor**
dostępne kolory / available colours BI / CZ / SZ

DANE TECHNICZNE / TECHNICAL DATA

oprawka / holder **G9**
zasilanie / power supply **230V**
źródło / light source **1 × H-PIN**
moc maks. / maximum wattage **1 × 33W**
transformator / transformer **nie wymaga**
waga netto / net weight **0,6 kg**

ZALECANE ŹRÓDŁO ŚWIATŁA / RECOMMENDED BULB:

1 × halogen HALOPIN 33W 230V G9
1 × LEDPIN 25 3,5W 230V G9

Lampa wykonana ze stali. System bezśrubowy. Nie zawiera źródła światła. / The lamp is made of steel. No screw connections. Light source not included.



KITAMI 4421

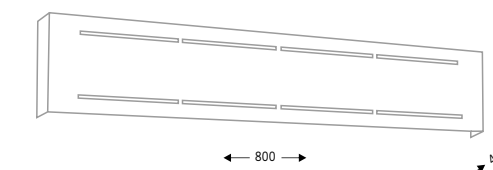

OPIS / DESCRIPTION

numer katalogowy / catalogue number **4421/G9/kolor**
dostępne kolory / available colours BI / CZ / SZ

DANE TECHNICZNE / TECHNICAL DATA

oprawka / holder **G9**
zasilanie / power supply **230V**
źródło / light source **4 × H-PIN**
moc maks. / maximum wattage **4 × 33W**
transformator / transformer **nie wymaga**
waga netto / net weight **2,0 kg**

ZALECANE ŹRÓDŁO ŚWIATŁA / RECOMMENDED BULB:

4 × halogen HALOPIN 33W 230V G9
4 × LEDPIN 25 3,5W 230V G9

Lampa wykonana ze stali. System bezśrubowy. Nie zawiera źródła światła. / The lamp is made of steel. No screw connections. Light source not included.



SADO 4456

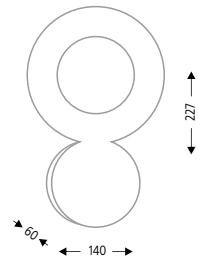

OPIS / DESCRIPTION

numer katalogowy / catalogue number 4456/LED/kolor
dostępne kolory / available colours ○BI / ●CZ / ●SZ

DANE TECHNICZNE / TECHNICAL DATA

oprawka / holder Płytki LED
zasilanie / power supply 230V
źródło / light source 1 × płytki LED d130
4000K (wbudowane)
moc maks. / maximum wattage 1 × 9W 900 lm
transformator / transformer wbudowany elektroniczny
waga netto / net weight 0,5 kg



Lampa wykonana ze stali i aluminium. System bezśrubowy. Wbudowane źródło światła. / The lamp is made of steel and aluminium. No screw connections. Light source included.

SADO 4457

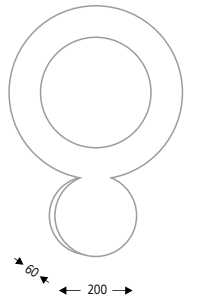

OPIS / DESCRIPTION

numer katalogowy / catalogue number 4457/LED/kolor
dostępne kolory / available colours ○BI / ●CZ / ●SZ

DANE TECHNICZNE / TECHNICAL DATA

oprawka / holder Płytki LED
zasilanie / power supply 230V
źródło / light source 1 × płytki LED d190
4000K (wbudowane)
moc maks. / maximum wattage 1 × 12W 1200lm
transformator / transformer wbudowany elektroniczny
waga netto / net weight 0,5 kg



Lampa wykonana ze stali i aluminium. System bezśrubowy. Wbudowane źródło światła. / The lamp is made of steel and aluminium. No screw connections. Light source included.

SADO 4458

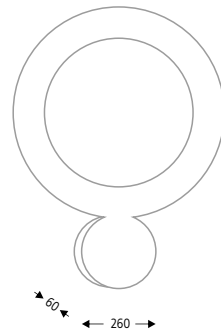

OPIS / DESCRIPTION

numer katalogowy / catalogue number 4458/LED/kolor
dostępne kolory / available colours ○BI / ●CZ / ●SZ

DANE TECHNICZNE / TECHNICAL DATA

oprawka / holder Płytki LED
zasilanie / power supply 230V
źródło / light source 1 × płytki LED d250
4000K (wbudowane)
moc maks. / maximum wattage 1 × 18W 1800 lm
transformator / transformer wbudowany elektroniczny
waga netto / net weight 0,7 kg



Lampa wykonana ze stali i aluminium. System bezśrubowy. Wbudowane źródło światła. / The lamp is made of steel and aluminium. No screw connections. Light source included.

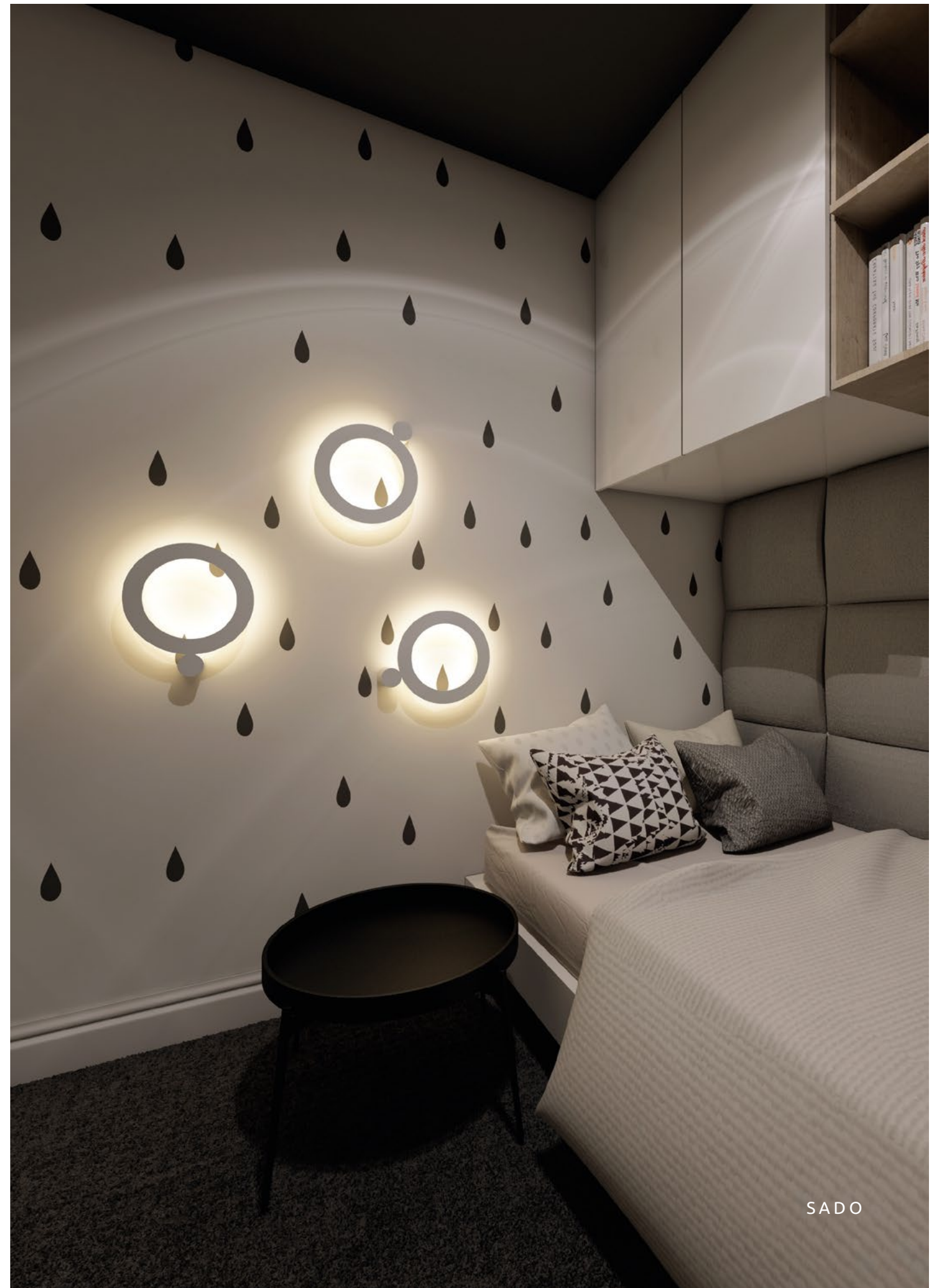

SADO

CHITA 4461

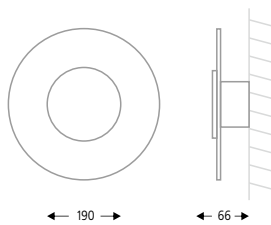

OPIS / DESCRIPTION

numer katalogowy / catalogue number 4461/LED/kolor
dostępne kolory / available colours ○BI / ●CZ / ●SZ

DANE TECHNICZNE / TECHNICAL DATA

oprawka / holder Płytko LED
zasilanie / power supply 230V
źródło / light source 1 × płytko LED d130
4000K (wbudowane)
moc maks. / maximum wattage 1 × 9W 900 lm
transformator / transformer wbudowany elektroniczny
waga netto / net weight 0,8 kg



Lampa wykonana ze stali i aluminium. System bezśrubowy. Wbudowane źródło światła. / The lamp is made of steel and aluminium. No screw connections. Light source included.

NIIMI 4464

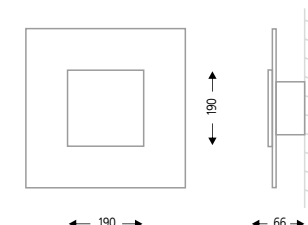

OPIS / DESCRIPTION

numer katalogowy / catalogue number 4464/LED/kolor
dostępne kolory / available colours ○BI / ●CZ / ●SZ

DANE TECHNICZNE / TECHNICAL DATA

oprawka / holder Płytko LED
zasilanie / power supply 230V
źródło / light source 1 × płytko LED d130
4000K (wbudowane)
moc maks. / maximum wattage 1 × 9W 900 lm
transformator / transformer wbudowany elektroniczny
waga netto / net weight 0,8 kg



Lampa wykonana ze stali i aluminium. System bezśrubowy. Wbudowane źródło światła. / The lamp is made of steel and aluminium. No screw connections. Light source included.

CHITA 4462

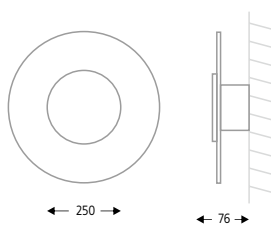

OPIS / DESCRIPTION

numer katalogowy / catalogue number 4462/LED/kolor
dostępne kolory / available colours ○BI / ●CZ / ●SZ

DANE TECHNICZNE / TECHNICAL DATA

oprawka / holder Płytko LED
zasilanie / power supply 230V
źródło / light source 1 × płytko LED d190
4000K (wbudowane)
moc maks. / maximum wattage 1 × 12W 1200 lm
transformator / transformer wbudowany elektroniczny
waga netto / net weight 1,1 kg



Lampa wykonana ze stali i aluminium. System bezśrubowy. Wbudowane źródło światła. / The lamp is made of steel and aluminium. No screw connections. Light source included.

NIIMI 4465

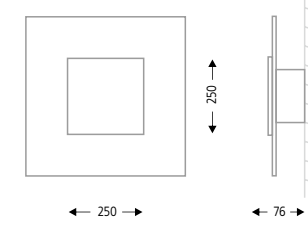

OPIS / DESCRIPTION

numer katalogowy / catalogue number 4465/LED/kolor
dostępne kolory / available colours ○BI / ●CZ / ●SZ

DANE TECHNICZNE / TECHNICAL DATA

oprawka / holder Płytko LED
zasilanie / power supply 230V
źródło / light source 1 × płytko LED d190
4000K (wbudowane)
moc maks. / maximum wattage 1 × 12W 1200 lm
transformator / transformer wbudowany elektroniczny
waga netto / net weight 1,3 kg



Lampa wykonana ze stali i aluminium. System bezśrubowy. Wbudowane źródło światła. / The lamp is made of steel and aluminium. No screw connections. Light source included.

CHITA 4463

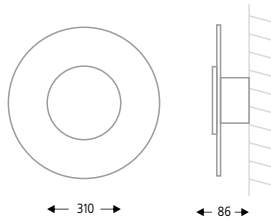

OPIS / DESCRIPTION

numer katalogowy / catalogue number 4463/LED/kolor
dostępne kolory / available colours ○BI / ●CZ / ●SZ

DANE TECHNICZNE / TECHNICAL DATA

oprawka / holder Płytko LED
zasilanie / power supply 230V
źródło / light source 1 × płytko LED d250
4000K (wbudowane)
moc maks. / maximum wattage 1 × 18W 1800 lm
transformator / transformer wbudowany elektroniczny
waga netto / net weight 1,5 kg



Lampa wykonana ze stali i aluminium. System bezśrubowy. Wbudowane źródło światła. / The lamp is made of steel and aluminium. No screw connections. Light source included.

NIIMI 4466

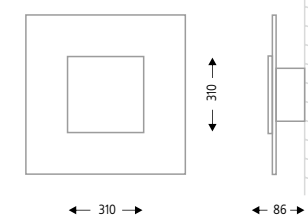

OPIS / DESCRIPTION

numer katalogowy / catalogue number 4466/LED/kolor
dostępne kolory / available colours ○BI / ●CZ / ●SZ

DANE TECHNICZNE / TECHNICAL DATA

oprawka / holder Płytko LED
zasilanie / power supply 230V
źródło / light source 1 × płytko LED d250
4000K (wbudowane)
moc maks. / maximum wattage 1 × 18W 1800 lm
transformator / transformer wbudowany elektroniczny
waga netto / net weight 1,8 kg



Lampa wykonana ze stali i aluminium. System bezśrubowy. Wbudowane źródło światła. / The lamp is made of steel and aluminium. No screw connections. Light source included.

SUZU



SUZU 4470

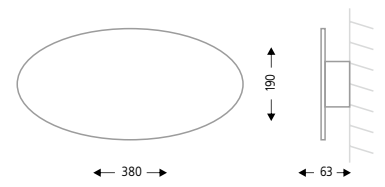

OPIS / DESCRIPTION

numer katalogowy / catalogue number 4470/LED/kolor
dostępne kolory / available colours BI / CZ / SZ

DANE TECHNICZNE / TECHNICAL DATA

oprawka / holder Płytki LED
zasilanie / power supply 230V
źródło / light source 1 × płytki LED d130
4000K (wbudowane)
moc maks. / maximum wattage 1 × 9W 900 lm
transformator / transformer wbudowany elektroniczny
waga netto / net weight 1,1 kg



Lampa wykonana ze stali i aluminium. System bezśrubowy. Wbudowane źródło światła. / The lamp is made of steel and aluminium. No screw connections. Light source included.

SUZU 4471

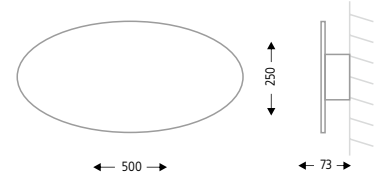

OPIS / DESCRIPTION

numer katalogowy / catalogue number 4471/LED/kolor
dostępne kolory / available colours BI / CZ / SZ

DANE TECHNICZNE / TECHNICAL DATA

oprawka / holder Płytki LED
zasilanie / power supply 230V
źródło / light source 1 × płytki LED d190
4000K (wbudowane)
moc maks. / maximum wattage 1 × 12W 1200 lm
transformator / transformer wbudowany elektroniczny
waga netto / net weight 1,6 kg



Lampa wykonana ze stali i aluminium. System bezśrubowy. Wbudowane źródło światła. / The lamp is made of steel and aluminium. No screw connections. Light source included.

SUZU 4472

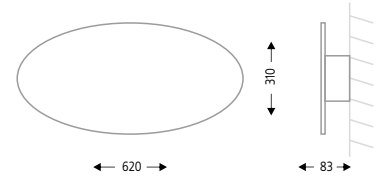

OPIS / DESCRIPTION

numer katalogowy / catalogue number 4472/LED/kolor
dostępne kolory / available colours BI / CZ / SZ

DANE TECHNICZNE / TECHNICAL DATA

oprawka / holder Płytki LED
zasilanie / power supply 230V
źródło / light source 1 × płytki LED d250
4000K (wbudowane)
moc maks. / maximum wattage 1 × 18W 1800 lm
transformator / transformer wbudowany elektroniczny
waga netto / net weight 2,3 kg



Lampa wykonana ze stali i aluminium. System bezśrubowy. Wbudowane źródło światła. / The lamp is made of steel and aluminium. No screw connections. Light source included.

MITO 4467

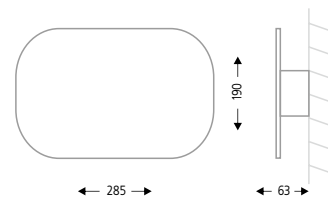

OPIS / DESCRIPTION

numer katalogowy / catalogue number 4467/LED/kolor
dostępne kolory / available colours ○BI / ●CZ / ●SZ

DANE TECHNICZNE / TECHNICAL DATA

oprawka / holder Płytko LED
zasilanie / power supply 230V
źródło / light source 1 × płytko LED d130
4000K (wbudowane)
moc maks. / maximum wattage 1 × 9W 900 lm
transformator / transformer wbudowany elektroniczny
waga netto / net weight 1,0 kg



Lampa wykonana ze stali i aluminium. System bezśrubowy. Wbudowane źródło światła. / The lamp is made of steel and aluminium. No screw connections. Light source included.

MITO 4468

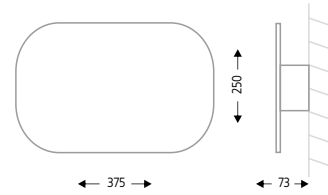

OPIS / DESCRIPTION

numer katalogowy / catalogue number 4468/LED/kolor
dostępne kolory / available colours ○BI / ●CZ / ●SZ

DANE TECHNICZNE / TECHNICAL DATA

oprawka / holder Płytko LED
zasilanie / power supply 230V
źródło / light source 1 × płytko LED d190
4000K (wbudowane)
moc maks. / maximum wattage 1 × 12W 1200 lm
transformator / transformer wbudowany elektroniczny
waga netto / net weight 1,4 kg



Lampa wykonana ze stali i aluminium. System bezśrubowy. Wbudowane źródło światła. / The lamp is made of steel and aluminium. No screw connections. Light source included.

MITO 4469

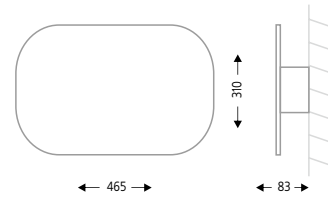

OPIS / DESCRIPTION

numer katalogowy / catalogue number 4469/LED/kolor
dostępne kolory / available colours ○BI / ●CZ / ●SZ

DANE TECHNICZNE / TECHNICAL DATA

oprawka / holder Płytko LED
zasilanie / power supply 230V
źródło / light source 1 × płytko LED d250
4000K (wbudowane)
moc maks. / maximum wattage 1 × 18W 1800 lm
transformator / transformer wbudowany elektroniczny
waga netto / net weight 2,0 kg



Lampa wykonana ze stali i aluminium. System bezśrubowy. Wbudowane źródło światła. / The lamp is made of steel and aluminium. No screw connections. Light source included.

NAHA 4459

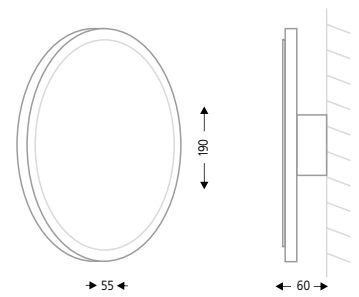

OPIS / DESCRIPTION

numer katalogowy / catalogue number 4459/LED/kolor
dostępne kolory / available colours ○BI / ●CZ / ●SZ

DANE TECHNICZNE / TECHNICAL DATA

oprawka / holder Płytko LED
zasilanie / power supply 230V
źródło / light source 1 × płytko LED d130
4000K (wbudowane)
moc maks. / maximum wattage 1 × 9W 900 lm
transformator / transformer wbudowany elektroniczny
waga netto / net weight 0,4 kg



Lampa wykonana z aluminium i plexi. System bezśrubowy. Wbudowane źródło światła. / The lamp is made of aluminium and plexiglas. No screw connections. Light source included.

NAHA 4460

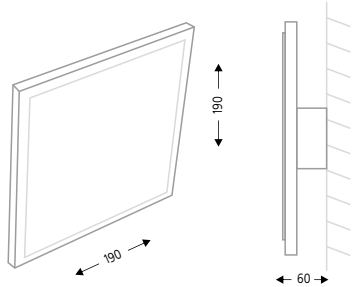

OPIS / DESCRIPTION

numer katalogowy / catalogue number 4460/LED/kolor
dostępne kolory / available colours ○BI / ●CZ / ●SZ

DANE TECHNICZNE / TECHNICAL DATA

oprawka / holder Płytko LED
zasilanie / power supply 230V
źródło / light source 1 × płytko LED d130
4000K (wbudowane)
moc maks. / maximum wattage 1 × 9W 900 lm
transformator / transformer wbudowany elektroniczny
waga netto / net weight 0,5 kg



Lampa wykonana z aluminium i plexi. System bezśrubowy. Wbudowane źródło światła. / The lamp is made of aluminium and plexiglas. No screw connections. Light source included.

KIOTO 4427

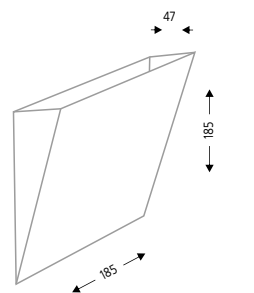

OPIS / DESCRIPTION

numer katalogowy / catalogue number 4427/G9/kolor
dostępne kolory / available colours ○BI / ●CZ / ●SZ

DANE TECHNICZNE / TECHNICAL DATA

oprawka / holder G9
zasilanie / power supply 230V
źródło / light source 1 × H-PIN
moc maks. / maximum wattage 1 × 3,5W
transformator / transformer nie wymaga
waga netto / net weight 0,7 kg

ZALECANE ŹRÓDŁO ŚWIATŁA / RECOMMENDED BULB:
1 × LEDPIN 25 3,5W 230V G9



Lampa wykonana ze stali i aluminium. System bezśrubowy. Nie zawiera źródła światła. / The lamp is made of steel and aluminium. No screw connections. Light source not included.

KANI 4428

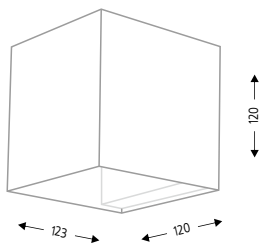

OPIS / DESCRIPTION

numer katalogowy / catalogue number 4428/G9/kolor
dostępne kolory / available colours BI / CZ / SZ

DANE TECHNICZNE / TECHNICAL DATA

oprawka / holder	G9
zasilanie / power supply	230V
źródło / light source	1 × H-PIN
moc maks. / maximum wattage	1 × 3,5W
transformator / transformer	nie wymaga
waga netto / net weight	0,8 kg

ZALECANE ŹRÓDŁO ŚWIATŁA / RECOMMENDED BULB:

1 × LEDPIN 25 3,5W 230V G9



Lampa wykonana ze stali i aluminium. System bezśrubowy. Nie zawiera źródła światła. / The lamp is made of steel and aluminium. No screw connections. Light source not included.

KIDA 4429

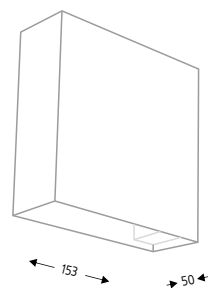

OPIS / DESCRIPTION

numer katalogowy / catalogue number 4429/G9/kolor
dostępne kolory / available colours BI / CZ / SZ

DANE TECHNICZNE / TECHNICAL DATA

oprawka / holder	G9
zasilanie / power supply	230V
źródło / light source	1 × H-PIN
moc maks. / maximum wattage	1 × 3,5W
transformator / transformer	nie wymaga
waga netto / net weight	0,8 kg

ZALECANE ŹRÓDŁO ŚWIATŁA / RECOMMENDED BULB:

1 × LEDPIN 25 3,5W 230V G9



Lampa wykonana ze stali i aluminium. System bezśrubowy. Nie zawiera źródła światła. / The lamp is made of steel and aluminium. No screw connections. Light source not included.

KOGA 4430

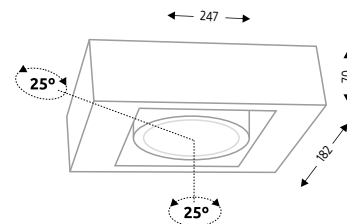

OPIS / DESCRIPTION

numer katalogowy / 4430/GU10/kolor 4430/G53/kolor
catalogue number
dostępne kolory / available colours BI / CZ / SZ

DANE TECHNICZNE / TECHNICAL DATA

oprawka / holder	GU10	G53
zasilanie / power supply	230V	230V
źródło / light source	1 × ES111	1 × AR111
moc maks. / maximum wattage	1 × 15W	1 × 50W
transformator / transformer	nie wymaga	wbudowany
		elektroniczny
waga netto / net weight	2,0 kg	2,2 kg

ZALECANE ŹRÓDŁO ŚWIATŁA / RECOMMENDED BULB:

1 × LED 75 EL-111 15W 230V GU10
1 × halogen QR-LP111 50W 12V G53
1 × LED Parathom PRO111 15,5W 12V G53



Lampa wykonana ze stali i aluminium. System bezśrubowy. Nie zawiera źródła światła. / The lamp is made of steel and aluminium. No screw connections. Light source not included.

KOGA H 4431

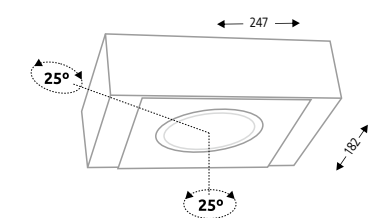

OPIS / DESCRIPTION

numer katalogowy / 4431/GU10/kolor 4431/G53/kolor
catalogue number
dostępne kolory / available colours BI / CZ / SZ

DANE TECHNICZNE / TECHNICAL DATA

oprawka / holder	GU10	G53
zasilanie / power supply	230V	230V
źródło / light source	1 × ES111	1 × AR111
moc maks. / maximum wattage	1 × 15W	1 × 50W
transformator / transformer	nie wymaga	wbudowany
		elektroniczny
waga netto / net weight	2,1 kg	2,3 kg

ZALECANE ŹRÓDŁO ŚWIATŁA / RECOMMENDED BULB:

1 × LED 75 EL-111 15W 230V GU10
1 × halogen QR-LP111 50W 12V G53
1 × LED Parathom PRO111 15,5W 12V G53



Lampa wykonana ze stali i aluminium. System bezśrubowy. Nie zawiera źródła światła. / The lamp is made of steel and aluminium. No screw connections. Light source not included.

KOGA IL 4432

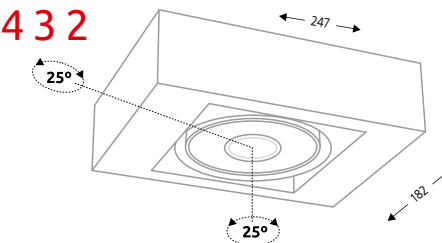

OPIS / DESCRIPTION

numer katalogowy / catalogue number 4432/LED/kolor
dostępne kolory / available colours BI / CZ / SZ

DANE TECHNICZNE / TECHNICAL DATA

oprawka / holder	Moduł LED
zasilanie / power supply	230V
źródło / light source	1 × moduł LED CL 148 Ø 46 mm (wbudowane)
moc maks. / maximum wattage	1 × 8W 800 lm
transformator / transformer	nie wymaga
waga netto / net weight	2,4 kg



Lampa wykonana ze stali i aluminium. System bezśrubowy. Wbudowane źródło światła. / The lamp is made of steel and aluminium. No screw connections. Light source included.

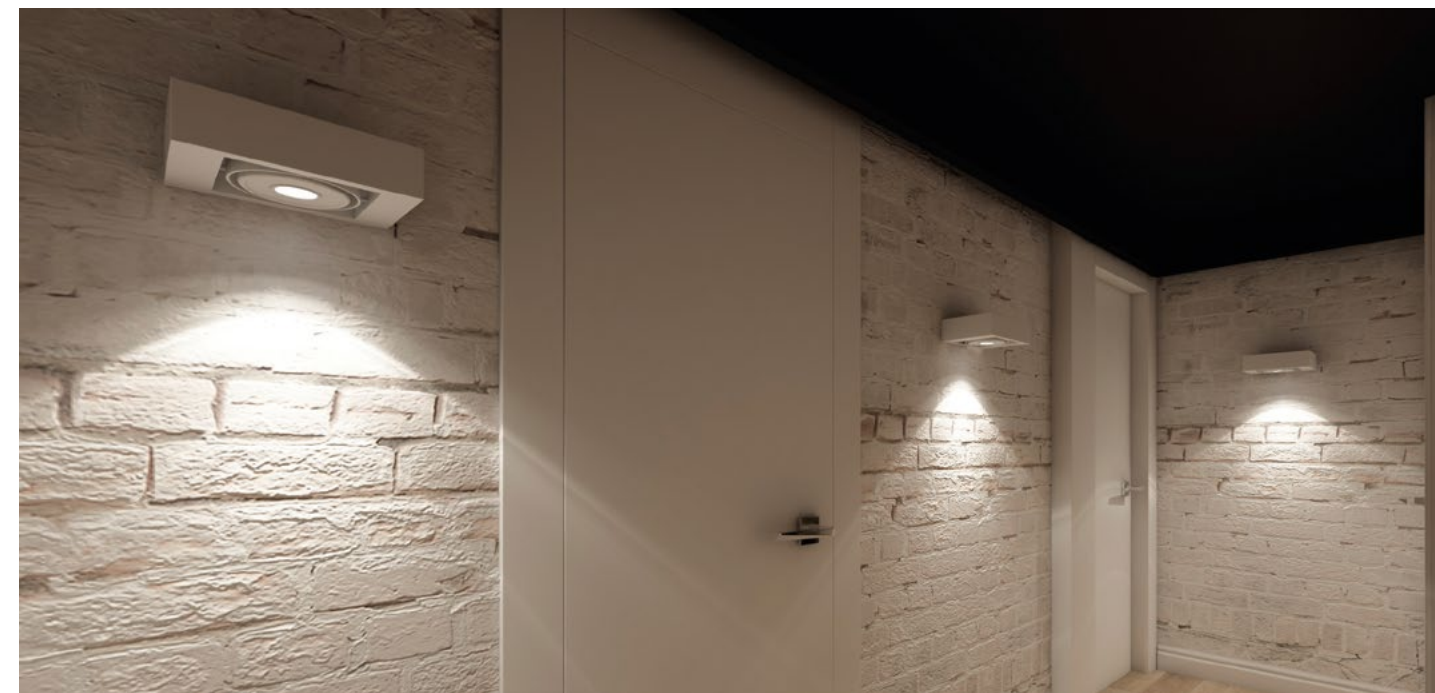



MIKI 4433

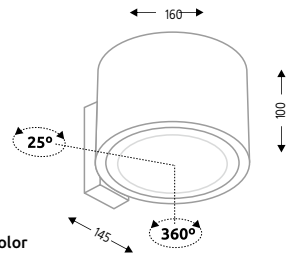

OPIS / DESCRIPTION

numer katalogowy / 4433/GU10/kolor 4433/G53/kolor
catalogue number
dostępne kolory / available colours BI / CZ / SZ

DANE TECHNICZNE / TECHNICAL DATA

oprawka / holder	GU10	G53
zasilanie / power supply	230V	230V
źródło / light source	1 × ES111	1 × AR111
moc maks. / maximum wattage	1 × 50W	1 × 50W
transformator / transformer	nie wymaga	wbudowany elektroniczny
waga netto / net weight	1,0 kg	1,2 kg

ZALECANE ŹRÓDŁO ŚWIATŁA / RECOMMENDED BULB:

1 × LED 75 EL-111 15W 230V GU10
1 × halogen QR-LP111 50W 12V G53
1 × LED Parathom PRO111 15,5W 12V G53

Lampa wykonana ze stali i aluminium. System bezśrubowy. Nie zawiera źródła światła. / The lamp is made of steel and aluminium. No screw connections. Light source not included.



MIKI IL 4434

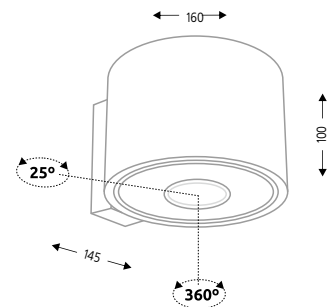

OPIS / DESCRIPTION

numer katalogowy / catalogue number 4434/LED/kolor
dostępne kolory / available colours BI / CZ / SZ

DANE TECHNICZNE / TECHNICAL DATA

oprawka / holder	Moduł LED	
zasilanie / power supply	230V	
źródło / light source	1 × moduł LED CL 148 Ø 46 mm (wbudowane)	
moc maks. / maximum wattage	1 × 8W 800 lm	
transformator / transformer	nie wymaga	
waga netto / net weight	1,1 kg	

Lampa wykonana ze stali i aluminium. System bezśrubowy. Wbudowane źródło światła. / The lamp is made of steel and aluminium. No screw connections. Light source included.



ZAMA 4447

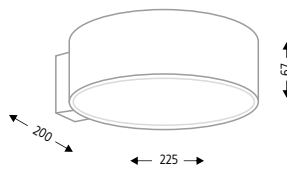

OPIS / DESCRIPTION

numer katalogowy / 4447/GX53/kolor 4447/LED/kolor
catalogue number
dostępne kolory / available colours BI / CZ / SZ

DANE TECHNICZNE / TECHNICAL DATA

oprawka / holder	GX53	Płytki LED
zasilanie / power supply	230V	230V
źródło / light source	1 × GX53	1 × płytki LED STARK CLE G2 160 (wbudowane)
moc maks. / maximum wattage	1 × 8W	1 × 15W, 2180 lm
transformator / transformer	nie wymaga	wbudowany elektroniczny
waga netto / net weight	1,1 kg	1,7 kg

ZALECANE ŹRÓDŁO ŚWIATŁA / RECOMMENDED BULB:

1 × świetlówka energooszczędna 8W 230V GX53
1 × Ledigo Żarówka LED 8W 230V GX53

Lampa wykonana ze stali i aluminium i plexi. System bezśrubowy. Nie zawiera źródła światła. Wbudowane źródło światła w opcji z LED. / The lamp is made of steel, aluminium and plexiglas. No screw connections. Light source not included. Integrated power source in the LED option.



ZAMA 4448

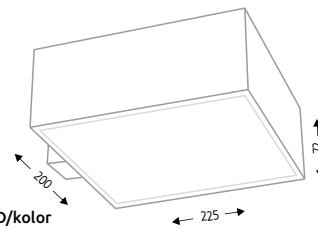

OPIS / DESCRIPTION

numer katalogowy 4448/GX53/kolor 4448/LED/kolor
/ catalogue number
dostępne kolory / available colours BI / CZ / SZ

DANE TECHNICZNE / TECHNICAL DATA

oprawka / holder	GX53	Płytki LED
zasilanie / power supply	230V	230V
źródło / light source	1 × GX53	1 × płytki LED STARK CLE G2 160 (wbudowane)
moc maks. / maximum wattage	1 × 8W	1 × 15W, 2180 lm
transformator / transformer	nie wymaga	wbudowany elektroniczny
waga netto / net weight	2,1 kg	2,7 kg

ZALECANE ŹRÓDŁO ŚWIATŁA / RECOMMENDED BULB:

1 × świetlówka energooszczędna 8W 230V GX53
1 × Ledigo Żarówka LED 8W 230V GX53

Lampa wykonana ze stali, aluminium i plexi. System bezśrubowy. Nie zawiera źródła światła. Wbudowane źródło światła w opcji z LED. / The lamp is made of steel, aluminium and plexiglas. No screw connections. Light source not included. Integrated power source in the LED option.



TAMA 4445

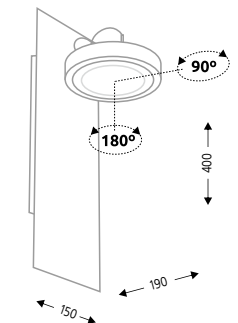

OPIS / DESCRIPTION

numer katalogowy / catalogue number 4445/G53/kolor
dostępne kolory / available colours BI / CZ / SZ

DANE TECHNICZNE / TECHNICAL DATA

oprawka / holder	G53
zasilanie / power supply	230V
źródło / light source	1 × AR111
moc maks. / maximum wattage	1 × 50W
transformator / transformer	wbudowany elektroniczny
waga netto / net weight	1,4 kg

ZALECANE ŹRÓDŁO ŚWIATŁA / RECOMMENDED BULB:

1 × halogen QR-LP111 50W 12V G 53
1 × LED Parathom PRO111 15,5W 12V G 53

Lampa wykonana ze stali i aluminium. System bezśrubowy. Nie zawiera źródła światła. / The lamp is made of steel and aluminium. No screw connections. Light source not included.



TAMA IL 4446

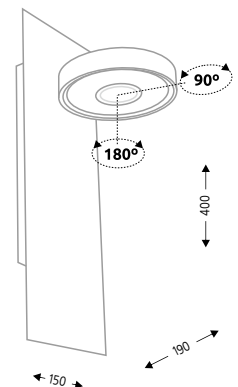

OPIS / DESCRIPTION

numer katalogowy / catalogue number 4446/LED/kolor
dostępne kolory / available colours BI / CZ / SZ

DANE TECHNICZNE / TECHNICAL DATA

oprawka / holder	Moduł LED	
zasilanie / power supply	230V	
źródło / light source	1 × moduł LED CL 148 Ø 46 mm (wbudowane)	
moc maks. / maximum wattage	1 × 8W 800 lm	
transformator / transformer	nie wymaga	
waga netto / net weight	1,6 kg	

Lampa wykonana ze stali i aluminium. System bezśrubowy. Wbudowane źródło światła. / The lamp is made of steel and aluminium. No screw connections. Light source included.



SAPPORO 4407

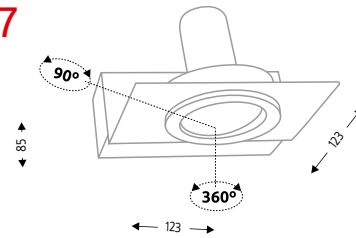

OPIS / DESCRIPTION

numer katalogowy / catalogue number 4407/GU10/kolor
dostępne kolory / available colours ○BI / ●CZ / ●SZ

DANE TECHNICZNE / TECHNICAL DATA

oprawka / holder GU10
zasilanie / power supply 230V
źródło / light source 1 × PAR16
moc maks. / maximum wattage 1 × 50W
transformator / transformer nie wymaga
waga netto / net weight 0,5 kg

ZALECANE ŹRÓDŁO ŚWIATŁA / RECOMMENDED BULB:

1 × halogen QPAR16 50W 230V GU10
1 × LED star PAR16 5,5W 230V GU10



Lampa wykonana ze stali i aluminium. System bezśrubowy. Nie zawiera źródła światła. / The lamp is made of steel and aluminium. No screw connections. Light source not included.

SAPPORO 4406

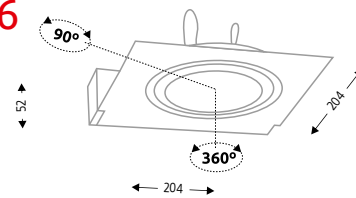

OPIS / DESCRIPTION

numer katalogowy / catalogue number 4406/G53/kolor
dostępne kolory / available colours ○BI / ●CZ / ●SZ

DANE TECHNICZNE / TECHNICAL DATA

oprawka / holder G53
zasilanie / power supply 230V
źródło / light source 1 × AR111
moc maks. / maximum wattage 1 × 50W
transformator / transformer wbudowany elektroniczny
waga netto / net weight 1,0 kg

ZALECANE ŹRÓDŁO ŚWIATŁA / RECOMMENDED BULB:

1 × halogen QR-LP111 50W 12V G53
1 × LED Parathom PRO111 15,5W 12V G53



Lampa wykonana ze stali i aluminium. System bezśrubowy. Nie zawiera źródła światła. / The lamp is made of steel and aluminium. No screw connections. Light source not included.

SAPPORO IL 4435

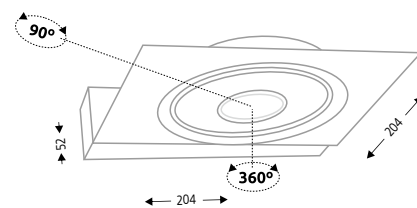

OPIS / DESCRIPTION

numer katalogowy / catalogue number 4435/LED/kolor
dostępne kolory / available colours ○BI / ●CZ / ●SZ

DANE TECHNICZNE / TECHNICAL DATA

oprawka / holder Moduł LED
zasilanie / power supply 230V
źródło / light source 1 × moduł LED CL 148
Ø 46 mm (wbudowane)
moc maks. / maximum wattage 1 × 8W 800 lm
transformator / transformer nie wymaga
waga netto / net weight 2,0 kg



Lampa wykonana ze stali i aluminium. System bezśrubowy. Wbudowane źródło światła. / The lamp is made of steel and aluminium. No screw connections. Light source included.

SAPPORO 4436

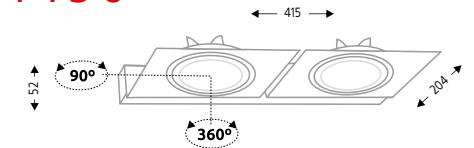

OPIS / DESCRIPTION

numer katalogowy / catalogue number 4436/G53/kolor
dostępne kolory / available colours ○BI / ●CZ / ●SZ

DANE TECHNICZNE / TECHNICAL DATA

oprawka / holder G53
zasilanie / power supply 230V
źródło / light source 2 × AR111
moc maks. / maximum wattage 2 × 50W
transformator / transformer wbudowany elektroniczny
waga netto / net weight 2,0 kg

ZALECANE ŹRÓDŁO ŚWIATŁA / RECOMMENDED BULB:

2 × halogen QR-LP111 50W 12V G53
2 × LED Parathom PRO111 15,5W 12V G53



Lampa wykonana ze stali i aluminium. System bezśrubowy. Nie zawiera źródła światła. / The lamp is made of steel and aluminium. No screw connections. Light source not included.

SAPPORO IL 4437

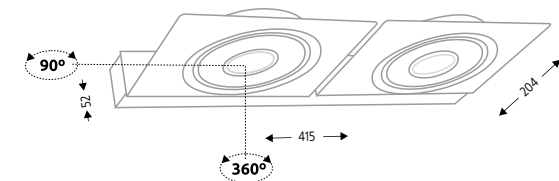

OPIS / DESCRIPTION

numer katalogowy / catalogue number 4437/LED/kolor
dostępne kolory / available colours ○BI / ●CZ / ●SZ

DANE TECHNICZNE / TECHNICAL DATA

oprawka / holder Moduł LED
zasilanie / power supply 230V
źródło / light source 2 × moduł LED CL 148
Ø 46 mm (wbudowane)
moc maks. / maximum wattage 2 × 8W 1600 lm
transformator / transformer nie wymaga
waga netto / net weight 2,5 kg



Lampa wykonana ze stali i aluminium. System bezśrubowy. Wbudowane źródło światła. / The lamp is made of steel and aluminium. No screw connections. Light source included.

YABU 4426

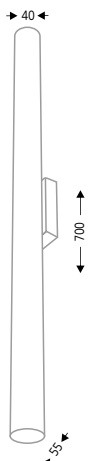

OPIS / DESCRIPTION

numer katalogowy / catalogue number 4426/GU10/kolor
dostępne kolory / available colours ○BI / ●CZ / ●SZ

DANE TECHNICZNE / TECHNICAL DATA

oprawka / holder GU10
zasilanie / power supply 230V
źródło / light source 2 × halogen 35 mm
moc maks. / maximum wattage 2 × 25W
transformator / transformer nie wymaga
waga netto / net weight 0,8 kg

ZALECANE ŹRÓDŁO ŚWIATŁA / RECOMMENDED BULB:

2 × halogen 35mm 25W 230V GU10
2 × LED SMD 35mm 4W 230V GU10



Lampa wykonana ze stali i aluminium. System bezśrubowy. Nie zawiera źródła światła. / The lamp is made of steel and aluminium. No screw connections. Light source not included.



DOHA 4703

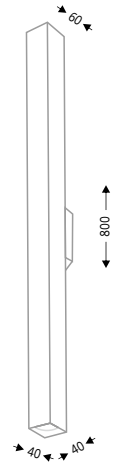

OPIS / DESCRIPTION

numer katalogowy / catalogue number 4703/GU10/kolor
dostępne kolory / available colours ○BI / ●CZ / ●SZ

DANE TECHNICZNE / TECHNICAL DATA

oprawka / holder GU10
zasilanie / power supply 230V
źródło / light source 2 × halogen 35 mm
moc maks. / maximum wattage 2 × 25W
transformator / transformer nie wymaga
waga netto / net weight 1,1 kg

ZALECANE ŹRÓDŁO ŚWIATŁA / RECOMMENDED BULB:

2 × halogen 35mm 25W 230V GU10
2 × LED SMD 35mm 4W 230V GU10



Lampa wykonana ze stali i aluminium. System bezśrubowy. Nie zawiera źródła światła. / The lamp is made of steel and aluminium. No screw connections. Light source not included.



DOHA 4706

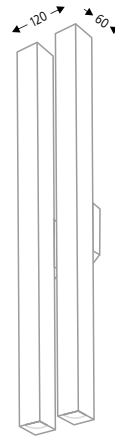

OPIS / DESCRIPTION

numer katalogowy / catalogue number 4706/GU10/kolor
dostępne kolory / available colours ○BI / ●CZ / ●SZ

DANE TECHNICZNE / TECHNICAL DATA

oprawka / holder GU10
zasilanie / power supply 230V
źródło / light source 4 × halogen 35 mm
moc maks. / maximum wattage 4 × 25W
transformator / transformer nie wymaga
waga netto / net weight 2,3 kg

ZALECANE ŹRÓDŁO ŚWIATŁA / RECOMMENDED BULB:

4 × halogen 35mm 25W 230V GU10
4 × LED SMD 35mm 4W 230V GU10



Lampa wykonana ze stali i aluminium. System bezśrubowy. Nie zawiera źródła światła. / The lamp is made of steel and aluminium. No screw connections. Light source not included.



OZU 4401

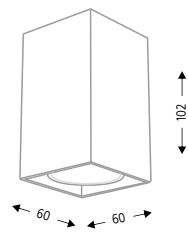

OPIS / DESCRIPTION

numer katalogowy / catalogue number 4401/GU10/kolor
dostępne kolory / available colours ○BI / ●CZ / ●SZ

DANE TECHNICZNE / TECHNICAL DATA

oprawka / holder GU10
zasilanie / power supply 230V
źródło / light source 1 × PAR16
moc maks. / maximum wattage 1 × 35W
transformator / transformer nie wymaga
waga netto / net weight 0,2 kg

ZALECANE ŹRÓDŁO ŚWIATŁA / RECOMMENDED BULB:

1 × halogen QPAR16 35W 230V GU10
1 × LED star PAR16 5,5W 230V GU10



Lampa wykonana ze stali i aluminium. System bezśrubowy. Nie zawiera źródła światła. / The lamp is made of steel and aluminium. No screw connections. Light source not included.



OZU 4402

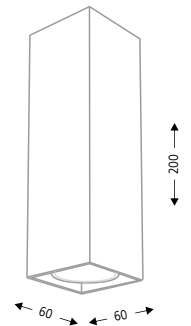

OPIS / DESCRIPTION

numer katalogowy / catalogue number 4402/GU10/kolor
dostępne kolory / available colours ○BI / ●CZ / ●SZ

DANE TECHNICZNE / TECHNICAL DATA

oprawka / holder GU10
zasilanie / power supply 230V
źródło / light source 2 × PAR16
moc maks. / maximum wattage 2 × 35W
transformator / transformer nie wymaga
waga netto / net weight 0,4 kg

ZALECANE ŹRÓDŁO ŚWIATŁA / RECOMMENDED BULB:

2 × halogen QPAR16 35W 230V GU10
2 × LED star PAR16 5,5W 230V GU10



Lampa wykonana ze stali i aluminium. System bezśrubowy. Nie zawiera źródła światła. / The lamp is made of steel and aluminium. No screw connections. Light source not included.



OZU 4442

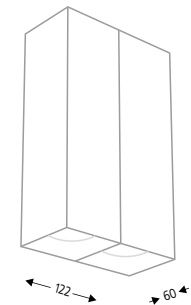

OPIS / DESCRIPTION

numer katalogowy / catalogue number 4442/GU10/kolor
dostępne kolory / available colours ○BI / ●CZ / ●SZ

DANE TECHNICZNE / TECHNICAL DATA

oprawka / holder GU10
zasilanie / power supply 230V
źródło / light source 4 × PAR16
moc maks. / maximum wattage 4 × 50W
transformator / transformer nie wymaga
waga netto / net weight 0,8 kg

ZALECANE ŹRÓDŁO ŚWIATŁA / RECOMMENDED BULB:

4 × halogen QPAR16 50W 230V GU10
4 × LED star PAR16 5,5W 230V GU10



Lampa wykonana ze stali i aluminium. System bezśrubowy. Nie zawiera źródła światła. / The lamp is made of steel and aluminium. No screw connections. Light source not included.



OZU 4403

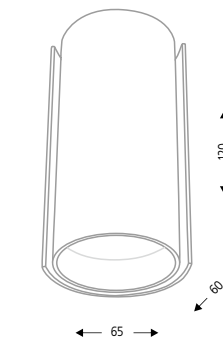

OPIS / DESCRIPTION

numer katalogowy / catalogue number 4403/GU10/kolor
dostępne kolory / available colours ○BI / ●CZ / ●SZ

DANE TECHNICZNE / TECHNICAL DATA

oprawka / holder GU10
zasilanie / power supply 230V
źródło / light source 1 × PAR16
moc maks. / maximum wattage 1 × 35W
transformator / transformer nie wymaga
waga netto / net weight 0,4 kg

ZALECANE ŹRÓDŁO ŚWIATŁA / RECOMMENDED BULB:

1 × halogen QPAR16 35W 230V GU10
1 × LED star PAR16 5,5W 230V GU10



Lampa wykonana ze stali i aluminium. System bezśrubowy. Nie zawiera źródła światła. / The lamp is made of steel and aluminium. No screw connections. Light source not included.



OZU 4404

OPIS / DESCRIPTION

numer katalogowy / catalogue number 4404/GU10/kolor
dostępne kolory / available colours ○BI / ●CZ / ●SZ

DANE TECHNICZNE / TECHNICAL DATA

oprawka / holder GU10
zasilanie / power supply 230V
źródło / light source 2 × PAR16
moc maks. / maximum wattage 2 × 35W
transformator / transformer nie wymaga
waga netto / net weight 0,7 kg

ZALECANE ŹRÓDŁO ŚWIATŁA / RECOMMENDED BULB:

2 × halogen QPAR16 35W 230V GU10
2 × LED star PAR16 5,5W 230V GU10

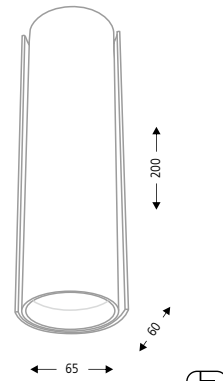

Lampa wykonana ze stali i aluminium. System bezśrubowy. Nie zawiera źródła światła. / The lamp is made of steel and aluminium. No screw connections. Light source not included.



NEMURO 4409

OPIS / DESCRIPTION

numer katalogowy / catalogue number 4409/G9/kolor
dostępne kolory / available colours ○BI / ●CZ / ●SZ

DANE TECHNICZNE / TECHNICAL DATA

oprawka / holder G9
zasilanie / power supply 230V
źródło / light source 1 × H-PIN
moc maks. / maximum wattage 1 × 20W
transformator / transformer nie wymaga
waga netto / net weight 0,3 kg

ZALECANE ŹRÓDŁO ŚWIATŁA / RECOMMENDED BULB:

1 × halogen H-PIN 20W 230V G9
1 × LEDPIN 2,6W 230V G9

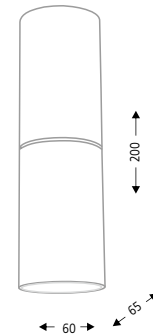

Lampa wykonana ze stali i aluminium. System bezśrubowy. Nie zawiera źródła światła. / The lamp is made of steel and aluminium. No screw connections. Light source not included.



NEMURO 4408

OPIS / DESCRIPTION

numer katalogowy / catalogue number 4408/G9/kolor
dostępne kolory / available colours ○BI / ●CZ / ●SZ

DANE TECHNICZNE / TECHNICAL DATA

oprawka / holder G9
zasilanie / power supply 230V
źródło / light source 1 × H-PIN
moc maks. / maximum wattage 1 × 20W
transformator / transformer nie wymaga
waga netto / net weight 0,4 kg

ZALECANE ŹRÓDŁO ŚWIATŁA / RECOMMENDED BULB:

1 × halogen H-PIN 20W 230V G9
1 × LEDPIN 2,6W 230V G9

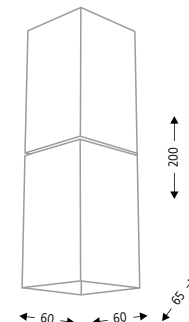

Lampa wykonana ze stali i aluminium. System bezśrubowy. Nie zawiera źródła światła. / The lamp is made of steel and aluminium. No screw connections. Light source not included.

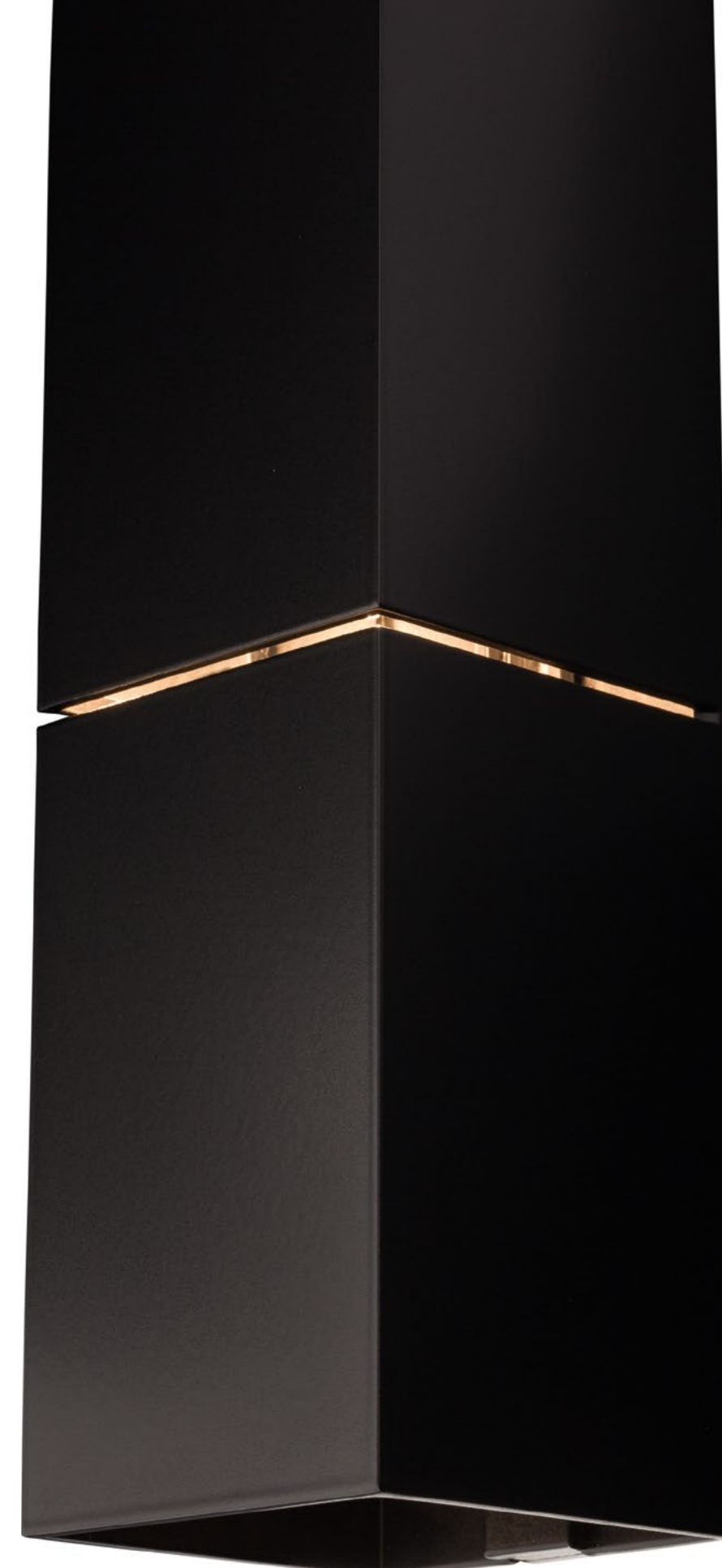

NEMURO 4408

NODA 4438

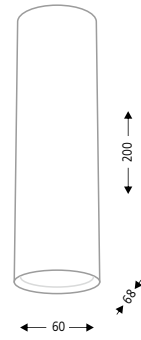

OPIS / DESCRIPTION

numer katalogowy / catalogue number 4438/GU10/kolor
dostępne kolory / available colours ○BI / ●CZ / ●SZ

DANE TECHNICZNE / TECHNICAL DATA

oprawka / holder	GU10
zasilanie / power supply	230V
źródło / light source	2 × PAR16
moc maks. / maximum wattage	2 × 35W
transformator / transformer	nie wymaga
waga netto / net weight	0,4 kg

ZALECANE ŹRÓDŁO ŚWIATŁA / RECOMMENDED BULB:

2 × halogen QPAR16 35W 230V GU10
2 × LED star PAR16 5,5W 230V GU10



Lampa wykonana ze stali i aluminium. System bezśrubowy. Nie zawiera źródła światła. / The lamp is made of steel and aluminium. No screw connections. Light source not included.

UDA 4439



OPIS / DESCRIPTION

numer katalogowy / catalogue number 4439/GU10/kolor
dostępne kolory / available colours ○BI / ●CZ / ●SZ

DANE TECHNICZNE / TECHNICAL DATA

oprawka / holder	GU10
zasilanie / power supply	230V
źródło / light source	2 × PAR16
moc maks. / maximum wattage	2 × 35W
transformator / transformer	nie wymaga
waga netto / net weight	0,5 kg

ZALECANE ŹRÓDŁO ŚWIATŁA / RECOMMENDED BULB:

2 × halogen QPAR16 35W 230V GU10
2 × LED star PAR16 5,5W 230V GU10



Lampa wykonana ze stali i aluminium. System bezśrubowy. Nie zawiera źródła światła. / The lamp is made of steel and aluminium. No screw connections. Light source not included.

KOBE 4440

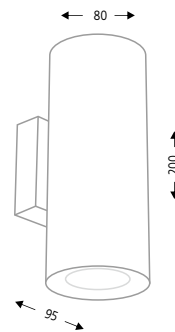

OPIS / DESCRIPTION

numer katalogowy / catalogue number 4440/GU10/kolor
dostępne kolory / available colours ○BI / ●CZ / ●SZ

DANE TECHNICZNE / TECHNICAL DATA

oprawka / holder	GU10
zasilanie / power supply	230V
źródło / light source	2 × PAR16
moc maks. / maximum wattage	2 × 50W
transformator / transformer	nie wymaga
waga netto / net weight	0,5 kg

ZALECANE ŹRÓDŁO ŚWIATŁA / RECOMMENDED BULB:

2 × halogen QPAR16 35W 230V GU10
2 × LED star PAR16 5,5W 230V GU10



Lampa wykonana ze stali i aluminium. System bezśrubowy. Nie zawiera źródła światła. / The lamp is made of steel and aluminium. No screw connections. Light source not included.

KOBE 4441

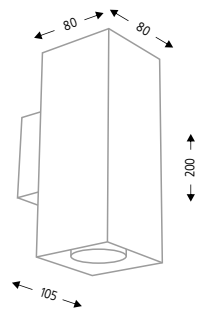

OPIS / DESCRIPTION

numer katalogowy / catalogue number 4441/GU10/kolor
dostępne kolory / available colours ○BI / ●CZ / ●SZ

DANE TECHNICZNE / TECHNICAL DATA

oprawka / holder	GU10
zasilanie / power supply	230V
źródło / light source	2 × PAR16
moc maks. / maximum wattage	2 × 50W
transformator / transformer	nie wymaga
waga netto / net weight	0,6 kg

ZALECANE ŹRÓDŁO ŚWIATŁA / RECOMMENDED BULB:

2 × halogen QPAR16 35W 230V GU10
2 × LED star PAR16 5,5W 230V GU10



Lampa wykonana ze stali i aluminium. System bezśrubowy. Nie zawiera źródła światła. / The lamp is made of steel and aluminium. No screw connections. Light source not included.

INAGI 4443

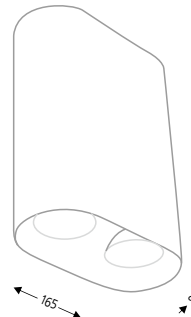

OPIS / DESCRIPTION

numer katalogowy / catalogue number 4443/GU10/kolor
dostępne kolory / available colours ○BI / ●CZ / ●SZ

DANE TECHNICZNE / TECHNICAL DATA

oprawka / holder	GU10
zasilanie / power supply	230V
źródło / light source	4 × PAR16
moc maks. / maximum wattage	4 × 50W
transformator / transformer	nie wymaga
waga netto / net weight	1,3 kg

ZALECANE ŹRÓDŁO ŚWIATŁA / RECOMMENDED BULB:

4 × halogen QPAR16 50W 230V GU10
4 × LED star PAR16 5,5W 230V GU10



Lampa wykonana ze stali i aluminium. System bezśrubowy. Nie zawiera źródła światła. / The lamp is made of steel and aluminium. No screw connections. Light source not included.

HIRADO 4444

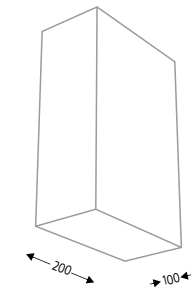

OPIS / DESCRIPTION

numer katalogowy / catalogue number 4444/GX53/kolor
dostępne kolory / available colours ○BI / ●CZ / ●SZ

DANE TECHNICZNE / TECHNICAL DATA

oprawka / holder	GX53
zasilanie / power supply	230V
źródło / light source	2 × GX53
moc maks. / maximum wattage	2 × 8W
transformator / transformer	nie wymaga
waga netto / net weight	2,3 kg

ZALECANE ŹRÓDŁO ŚWIATŁA / RECOMMENDED BULB:

1 × świetlówka energooszczędna 8W 230V GX53
1 × Ledigo Żarówka LED 8W 230V GX53



Lampa wykonana ze stali i aluminium. System bezśrubowy. Nie zawiera źródła światła. / The lamp is made of steel and aluminium. No screw connections. Light source not included.

ENIWA 4451

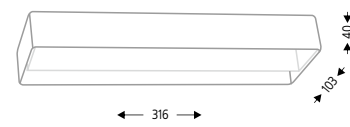

OPIS / DESCRIPTION

numer katalogowy / catalogue number 4451/LED/kolor
dostępne kolory / available colours BI / CZ / SZ

DANE TECHNICZNE / TECHNICAL DATA

oprawka / holder Taśma LED
zasilanie / power supply 230V
źródło / light source taśma LED LS5300WW-G_WB_EX 2800-3000K
moc maks. / maximum wattage 1,44W 108lm
transformator / transformer wbudowany elektroniczny
waga netto / net weight 0,9 kg



Lampa wykonana ze stali i aluminium. System bezśrubowy. Wbudowane źródło światła. / The lamp is made of steel and aluminium. No screw connections. Light source included.

KASAI IL 4453

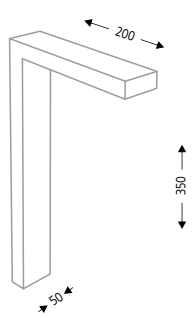

OPIS / DESCRIPTION

numer katalogowy / catalogue number 4453/LED/kolor
dostępne kolory / available colours BI / CZ / SZ

DANE TECHNICZNE / TECHNICAL DATA

oprawka / holder Moduł LED
zasilanie / power supply 230V
źródło / light source 1 x Moduł LED CL147
Ø33mm (wbudowane)
moc maks. / maximum wattage 1 x 4W 400 lm
transformator / transformer nie wymaga
waga netto / net weight 0,4 kg



Lampa wykonana ze stali i aluminium. System bezśrubowy. Wbudowane źródło światła. / The lamp is made of steel and aluminium. No screw connections. Light source included.



ENIWA 4452

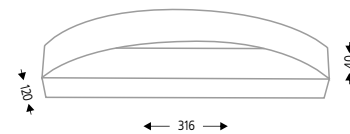

OPIS / DESCRIPTION

numer katalogowy / catalogue number 4452/LED/kolor
dostępne kolory / available colours BI / CZ / SZ

DANE TECHNICZNE / TECHNICAL DATA

oprawka / holder Taśma LED
zasilanie / power supply 230V
źródło / light source taśma LED LS5300WW-G_WB_EX 2800-3000K
moc maks. / maximum wattage 1,68W 126lm
transformator / transformer wbudowany elektroniczny
waga netto / net weight 0,9 kg



Lampa wykonana ze stali i aluminium. System bezśrubowy. Wbudowane źródło światła. / The lamp is made of steel and aluminium. No screw connections. Light source included.





TENDO 4454

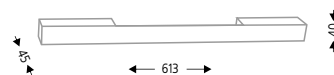

OPIS / DESCRIPTION

numer katalogowy / catalogue number 4454/LED/kolor
dostępne kolory / available colours BI / CZ / SZ

DANE TECHNICZNE / TECHNICAL DATA

oprawka / holder Listwa LED
zasilanie / power supply 230V
źródło / light source 1 × listwa LED TALEX
MODULE LLE G3 16×280mm
3000K (wbudowane)
moc maks. / maximum wattage 1 × 12,4W 1485lm
transformator / transformer wbudowany elektroniczny
waga netto / net weight 0,9 kg



Lampa wykonana ze stali i aluminium. System bezśrubowy. Wbudowane źródło światła. / The lamp is made of steel and aluminium. No screw connections. Light source included.

TENDO 4455

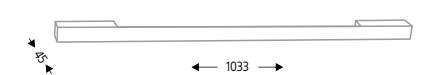

OPIS / DESCRIPTION

numer katalogowy / catalogue number 4455/LED/kolor
dostępne kolory / available colours BI / CZ / SZ

DANE TECHNICZNE / TECHNICAL DATA

oprawka / holder Listwa LED
zasilanie / power supply 230V
źródło / light source 4 × listwa LED TALEX MODULE LLE
G3 (1 × 16×280mm + 3 × 16×140mm)
3000K (wbudowane)
moc maks. / maximum wattage 1 × 12,4W 1485lm
+ 3 × 6,2W 2250lm
transformator / transformer wbudowany elektroniczny
waga netto / net weight 1,2 kg



Lampa wykonana ze stali i aluminium. System bezśrubowy. Wbudowane źródło światła. / The lamp is made of steel and aluminium. No screw connections. Light source included.

OTARU 4477



OTARU 4475

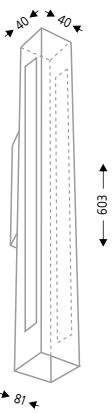

OPIS / DESCRIPTION

numer katalogowy / catalogue number 4475/G5/kolor
dostępne kolory / available colours BI / CZ / SZ

DANE TECHNICZNE / TECHNICAL DATA

oprawka / holder	G5
zasilanie / power supply	230V
źródło / light source	1 x T5
moc maks. / maximum wattage	1 x 24W
transformator / transformer	wbudowany elektroniczny
waga netto / net weight	1,3 kg

ZALECANE ŹRÓDŁO ŚWIATŁA / RECOMMENDED BULB:
1 x świetlówka LUMILUX T5 HO 24W 230V G5

Lampa wykonana ze stali, aluminium i plexi. System bezśrubowy. Nie zawiera źródła światła. / The lamp is made of steel and aluminium and plexiglas. No screw connections. Light source not included.



OTARU 4476

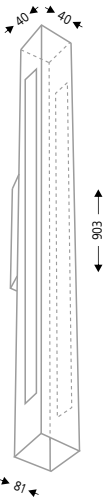

OPIS / DESCRIPTION

numer katalogowy / catalogue number 4476/G5/kolor
dostępne kolory / available colours BI / CZ / SZ

DANE TECHNICZNE / TECHNICAL DATA

oprawka / holder	G5
zasilanie / power supply	230V
źródło / light source	1 x T5
moc maks. / maximum wattage	1 x 39W
transformator / transformer	wbudowany elektroniczny
waga netto / net weight	1,5 kg

ZALECANE ŹRÓDŁO ŚWIATŁA / RECOMMENDED BULB:
1 x świetlówka LUMILUX T5 HO 39W 230V G5

Lampa wykonana ze stali, aluminium i plexi. System bezśrubowy. Nie zawiera źródła światła. / The lamp is made of steel and aluminium and plexiglas. No screw connections. Light source not included.



OTARU 4477

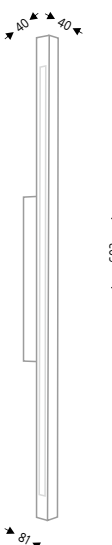

OPIS / DESCRIPTION

numer katalogowy / catalogue number 4477/G5/kolor 4477/LED/kolor
dostępne kolory / available colours BI / CZ / SZ

DANE TECHNICZNE / TECHNICAL DATA

oprawka / holder	G5	Listwa LED
zasilanie / power supply	230V	230V
źródło / light source	1 x T5	1 x listwa LED TALEX MODULE LLE G1 24x560mm (wbudowane)
moc maks. / maximum wattage	1 x 24W	1 x 22W 2400 lm
transformator / transformer	wbudowany elektroniczny	wbudowany elektroniczny
waga netto / net weight	1,2 kg	1,7 kg

ZALECANE ŹRÓDŁO ŚWIATŁA / RECOMMENDED BULB:
1 x świetlówka LUMILUX T5 HO 24W 230V G5

Lampa wykonana ze stali, aluminium i plexi. System bezśrubowy. Nie zawiera źródła światła. Wbudowane źródło w opcji z LED. / The lamp is made of steel, aluminium and plexiglas. No screw connections. Light source not included. Integrated power source in the LED option.



OTARU 4478

OPIS / DESCRIPTION

numer katalogowy / catalogue number 4478/G5/kolor 4478/LED/kolor
dostępne kolory / available colours BI / CZ / SZ

DANE TECHNICZNE / TECHNICAL DATA

oprawka / holder	G5	Listwa LED
zasilanie / power supply	230V	230V
źródło / light source	1 x T5	2 x listwa LED TALEX MODULE LLE G1 (1x24x560mm + 1x24x280mm) (wbudowane)
moc maks. / maximum wattage	1 x 39W	1 x 22W 2400 lm + 1 x 11W 1250lm
transformator / transformer	wbudowany elektroniczny	wbudowany elektroniczny
waga netto / net weight	1,5 kg	2,1 kg

ZALECANE ŹRÓDŁO ŚWIATŁA / RECOMMENDED BULB:

1 x świetlówka LUMILUX T5 HO 39W 230V G5

Lampa wykonana ze stali, aluminium i plexi. System bezśrubowy. Nie zawiera źródła światła. Wbudowane źródło w opcji z LED. / The lamp is made of steel, aluminium and Plexiglas. No screw connections. Light source not included. Integrated power source in the LED option.

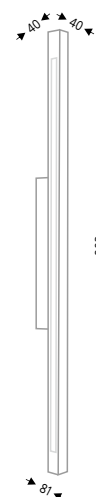

IBARA 4473

OPIS / DESCRIPTION

numer katalogowy / catalogue number 4473/G5/kolor
dostępne kolory / available colours BI / CZ / SZ

DANE TECHNICZNE / TECHNICAL DATA

oprawka / holder	G5
zasilanie / power supply	230V
źródło / light source	1 x T5
moc maks. / maximum wattage	1 x 24W
transformator / transformer	wbudowany elektroniczny
waga netto / net weight	1,5 kg

ZALECANE ŹRÓDŁO ŚWIATŁA / RECOMMENDED BULB:

1 x świetlówka LUMILUX T5 HO 24W 230V G5

Lampa wykonana ze stali, aluminium i plexi. System bezśrubowy. Nie zawiera źródła światła. / The lamp is made of steel and aluminium and plexiglas. No screw connections. Light source not included.

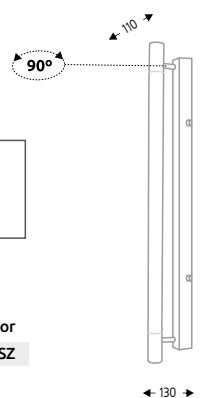

IBARA 4474

OPIS / DESCRIPTION

numer katalogowy / catalogue number 4474/G5/kolor
dostępne kolory / available colours BI / CZ / SZ

DANE TECHNICZNE / TECHNICAL DATA

oprawka / holder	G5
zasilanie / power supply	230V
źródło / light source	1 x T5
moc maks. / maximum wattage	1 x 39W
transformator / transformer	wbudowany elektroniczny
waga netto / net weight	1,8 kg

ZALECANE ŹRÓDŁO ŚWIATŁA / RECOMMENDED BULB:

1 x świetlówka LUMILUX T5 HO 39W 230V G5

Lampa wykonana ze stali, aluminium i plexi. System bezśrubowy. Nie zawiera źródła światła. / The lamp is made of steel and aluminium and plexiglas. No screw connections. Light source not included.

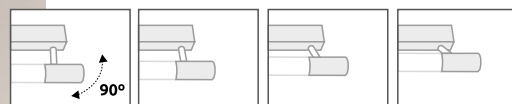

IBARA

DAISEN



AICHI 4479



OPIS / DESCRIPTION

numer katalogowy / catalogue number 4479/G5/kolor
dostępne kolory / available colours BI / CZ / SZ

DANE TECHNICZNE / TECHNICAL DATA

oprawka / holder G5
zasilanie / power supply 230V
źródło / light source 1 x T5
moc maks. / maximum wattage 1 x 24W
transformator / transformer wbudowany / elektroniczny
waga netto / net weight 1,7 kg

ZALECANE ŹRÓDŁO ŚWIATŁA / RECOMMENDED BULB:

1 x świetlówka LUMILUX T5 HO 24W 230V G5

Lampa wykonana ze stali, aluminium i plexi. System bezśrubowy. Nie zawiera źródła światła. / The lamp is made of steel, aluminium and plexiglas. No screw connections. Light source not included.

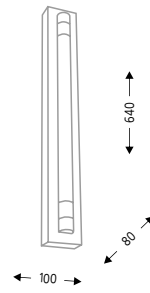

AICHI 4480



OPIS / DESCRIPTION

numer katalogowy / catalogue number 4480/G5/kolor
dostępne kolory / available colours BI / CZ / SZ

DANE TECHNICZNE / TECHNICAL DATA

oprawka / holder G5
zasilanie / power supply 230V
źródło / light source 1 x T5
moc maks. / maximum wattage 1 x 39W
transformator / transformer wbudowany / elektroniczny
waga netto / net weight 2,4 kg

ZALECANE ŹRÓDŁO ŚWIATŁA / RECOMMENDED BULB:

1 x świetlówka LUMILUX T5 HO 39W 230V G5

Lampa wykonana ze stali, aluminium i plexi. System bezśrubowy. Nie zawiera źródła światła. / The lamp is made of steel and aluminium and plexiglas. No screw connections. Light source not included.

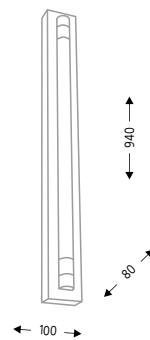

DAISEN 4481



OPIS / DESCRIPTION

numer katalogowy / catalogue number 4481/E27/kolor
dostępne kolory / available colours BI / CZ / SZ

DANE TECHNICZNE / TECHNICAL DATA

oprawka / holder E27
zasilanie / power supply 230V
źródło / light source 1 x E27
moc maks. / maximum wattage 1 x 50W
transformator / transformer nie wymaga
waga netto / net weight 1,6 kg

ZALECANE ŹRÓDŁO ŚWIATŁA / RECOMMENDED BULB:

1 x żarówka energooszczędna GLOB D120 15W 230V E27
1 x żarówka GLOB LED D120 15W 230V E27

Lampa wykonana ze stali i aluminium. System bezśrubowy. Środek klosza biały. Nie zawiera źródła światła. / The lamp is made of steel and aluminium. No screw connections. Lampshade white inside. Light source not included.

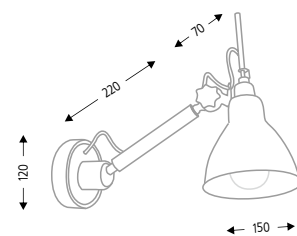

DAISEN 4482



OPIS / DESCRIPTION

numer katalogowy / catalogue number 4482/E27/kolor
dostępne kolory / available colours BI / CZ / SZ

DANE TECHNICZNE / TECHNICAL DATA

oprawka / holder E27
zasilanie / power supply 230V
źródło / light source 1 x E27
moc maks. / maximum wattage 1 x 50W
transformator / transformer nie wymaga
waga netto / net weight 2,1 kg

ZALECANE ŹRÓDŁO ŚWIATŁA / RECOMMENDED BULB:

1 x żarówka energooszczędna GLOB D120 15W 230V E27
1 x żarówka GLOB LED D120 15W 230V E27

Lampa wykonana ze stali i aluminium. System bezśrubowy. Środek klosza biały. Nie zawiera źródła światła. / The lamp is made of steel and aluminium. No screw connections. Lampshade white inside. Light source not included.

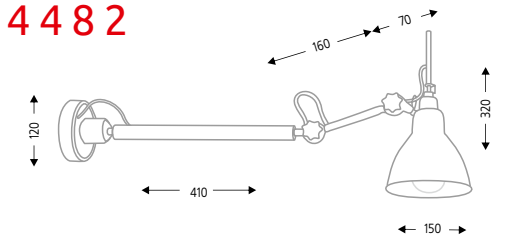

DAISEN 4483



OPIS / DESCRIPTION

numer katalogowy / catalogue number 4483/E27/kolor
dostępne kolory / available colours BI / CZ / SZ

DANE TECHNICZNE / TECHNICAL DATA

oprawka / holder E27
zasilanie / power supply 230V
źródło / light source 1 x E27
moc maks. / maximum wattage 1 x 50W
transformator / transformer nie wymaga
waga netto / net weight 0,5 kg

ZALECANE ŹRÓDŁO ŚWIATŁA / RECOMMENDED BULB:

1 x żarówka energooszczędna GLOB D120 25W 230V E27
1 x żarówka GLOB LED D120 15W 230V E27

Lampa wykonana ze stali i aluminium. System bezśrubowy. Środek klosza biały. Nie zawiera źródła światła. / The lamp is made of steel and aluminium. No screw connections. Lampshade white inside. Light source not included.

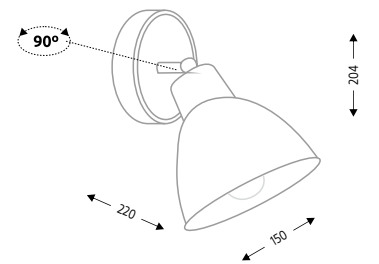

FUSSA 2215



OPIS / DESCRIPTION

numer katalogowy / catalogue number 215/GU10/kolor
dostępne kolory / available colours BI / CZ / SZ

DANE TECHNICZNE / TECHNICAL DATA

oprawka / holder G5
zasilanie / power supply 230V
źródło / light source 1 x PAR16
moc maks. / maximum wattage 1 x 50W
transformator / transformer nie wymaga
waga netto / net weight 0,7 kg

ZALECANE ŹRÓDŁO ŚWIATŁA / RECOMMENDED BULB:

1 x halogen QPAR 16 50W 230V GU10 lub
1 x LED star PAR 16 5,5W 230V GU10

Lampa wykonana ze stali i aluminium. System bezśrubowy. Nie zawiera źródła światła. / The lamp is made of steel and aluminium. No screw connections. Light source not included.

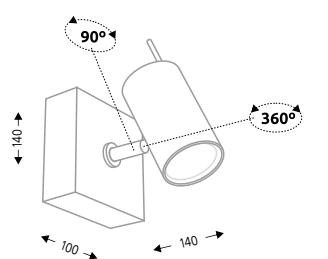



KUKI 2282

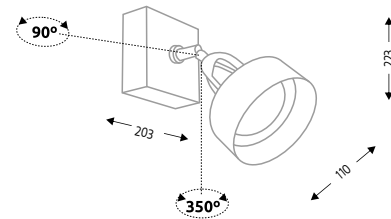

OPIS / DESCRIPTION

numer katalogowy / catalogue number 2282/G53/kolor
dostępne kolory / available colours BI / CZ / SZ

DANE TECHNICZNE / TECHNICAL DATA

oprawka / holder G53
zasilanie / power supply 230V
źródło / light source 1 × AR111
moc maks. / maximum wattage 1 × 50W
transformator / transformer wbudowany / electroniczny
waga netto / net weight 0,7 kg

ZALECANE ŹRÓDŁO ŚWIATŁA / RECOMMENDED BULB:

1 × halogen QR-LP111 50W 12V G53

Lampa wykonana ze stali i aluminium. System bezśrubowy. Nie zawiera źródła światła. /The lamp is made of steel and aluminium. No screw connections. Light source not included.



KUKI 2283

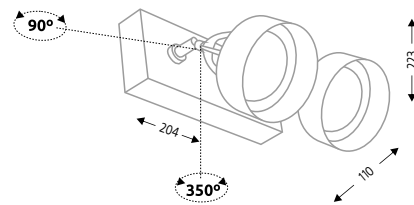

OPIS / DESCRIPTION

numer katalogowy / catalogue number 2283/G53/kolor
dostępne kolory / available colours BI / CZ / SZ

DANE TECHNICZNE / TECHNICAL DATA

oprawka / holder G53
zasilanie / power supply 230V
źródło / light source 2 × AR111
moc maks. / maximum wattage 2 × 50W
transformator / transformer wbudowany / electroniczny
waga netto / net weight 1,5 kg

ZALECANE ŹRÓDŁO ŚWIATŁA / RECOMMENDED BULB:

2 × halogen QR-LP111 50W 12V G53

Lampa wykonana ze stali i aluminium. System bezśrubowy. Nie zawiera źródła światła. /The lamp is made of steel and aluminium. No screw connections. Light source not included.



KAKUDA 4484

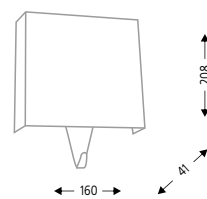

OPIS / DESCRIPTION

numer katalogowy / catalogue number 4484/G9/kolor
dostępne kolory / available colours BI / CZ / SZ

DANE TECHNICZNE / TECHNICAL DATA

oprawka / holder G9
zasilanie / power supply 230V
źródło / light source 1 × H-PIN
moc maks. / maximum wattage 1 × 3,5W
transformator / transformer nie wymaga
waga netto / net weight 0,7 kg

ZALECANE ŹRÓDŁO ŚWIATŁA / RECOMMENDED BULB:

1 × LEDPIN 25 3,5W 230V G9

Lampa funkcjna wykonana ze stali. System bezśrubowy. Nie zawiera źródła światła. /The function - lamp is made of steel. No screw connections. Light source not included.



KAKUDA 4485

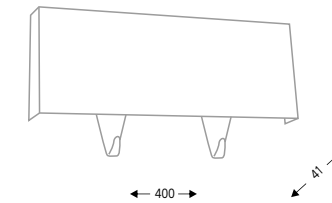

OPIS / DESCRIPTION

numer katalogowy / catalogue number 4485/G9/kolor
dostępne kolory / available colours BI / CZ / SZ

DANE TECHNICZNE / TECHNICAL DATA

oprawka / holder G9
zasilanie / power supply 230V
źródło / light source 2 × H-PIN
moc maks. / maximum wattage 2 × 3,5W
transformator / transformer nie wymaga
waga netto / net weight 1,3 kg

ZALECANE ŹRÓDŁO ŚWIATŁA / RECOMMENDED BULB:

2 × LEDPIN 25 3,5W 230V G9

Lampa funkcjna wykonana ze stali. System bezśrubowy. Nie zawiera źródła światła. /The function - lamp is made of steel. No screw connections. Light source not included.



KAKUDA 4486

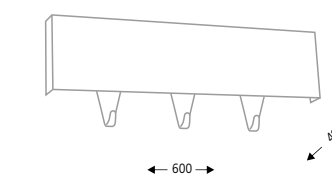

OPIS / DESCRIPTION

numer katalogowy / catalogue number 4486/G9/kolor
dostępne kolory / available colours BI / CZ / SZ

DANE TECHNICZNE / TECHNICAL DATA

oprawka / holder G9
zasilanie / power supply 230V
źródło / light source 3 × H-PIN
moc maks. / maximum wattage 3 × 3,5W
transformator / transformer nie wymaga
waga netto / net weight 1,8 kg

ZALECANE ŹRÓDŁO ŚWIATŁA / RECOMMENDED BULB:

3 × LEDPIN 25 3,5W 230V G9

Lampa funkcjna wykonana ze stali. System bezśrubowy. Nie zawiera źródła światła. /The function - lamp is made of steel. No screw connections. Light source not included.





Kinkiety KAKUDA dzięki dodatkowym aplikacjom przedstawionym poniżej mogą znaleźć swoje zastosowanie w pokoju dziecięcym. Dodatkowo posiadają funkcję użytkową w postaci wbudowanego wieszaka. Kombinacja kolorystyczna na podstawie kolorów bazowych. / The wall lamps KAKUDA with the additional appliqué design presented below can be used in a children's room. They have an additional feature in the form of an incorporated hanger. The colour combination based on the base colours.

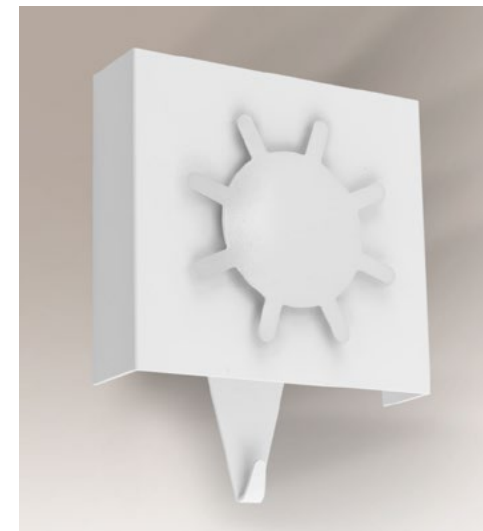

Kod aplikacji:
/ Applique designe code:
01/BI ○
01/CZ ●
01/SZ ●



Kod aplikacji:
/ Applique designe code:
02/BI ○
02/CZ ●
02/SZ ●



Kod aplikacji:
/ Applique designe code:
03/BI ○
03/CZ ●
03/SZ ●



Kod aplikacji:
/ Applique designe code:
04/BI ○
04/CZ ●
04/SZ ●



Kod aplikacji:
/ Applique designe code:
05/BI ○
05/CZ ●
05/SZ ●



Kod aplikacji:
/ Applique designe code:
06/BI ○
06/CZ ●
06/SZ ●

Prawidłowo złożone zamówienie powinno zawierać nazwę produktu, numer katalogowy (kod/oprawka/kolor) + numer aplikacji (kod/kolor), np. KAKUDA 4484/G9/BI+03/CZ. Kinkiety wyłącznie na LED-owe źródło światła. / A properly made order must include the name of the product, its catalogue number (code/lampholder/colour) + appliqué design number (code/colour), e.g. KAKUDA 4484/G9/BI+03/CZ. The wall lights only with LED-light sources.



NODA 5542

OPIS / DESCRIPTION

numer katalogowy / catalogue number 5542/GU10/kolor
dostępne kolory / available colours ○BI / ●CZ / ●SZ

DANE TECHNICZNE / TECHNICAL DATA

oprawka / holder GU10
zasilanie / power supply 230V
źródło / light source 1 x PAR16
moc maks. / maximum wattage 1 x 50W
transformator / transformer nie wymaga
waga netto / net weight 0,9 kg

ZALECANE ŹRÓDŁO ŚWIATŁA / RECOMMENDED BULB:

1 x halogen QPAR16 35W 230V GU10
1 x LED star PAR16 5,5W 230V GU10

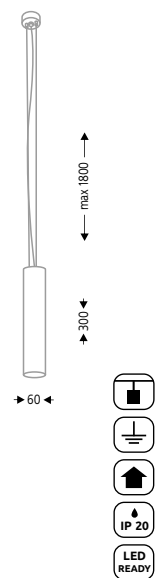

Lampa wykonana ze stali, aluminium. System bezśrubowy. Nie zawiera źródła światła. / The lamp is made of steel, aluminium. No screw connections. Light source not included.

NODA 5543

OPIS / DESCRIPTION

numer katalogowy / catalogue number 5543/GU10/kolor
dostępne kolory / available colours ○BI / ●CZ / ●SZ

DANE TECHNICZNE / TECHNICAL DATA

oprawka / holder GU10
zasilanie / power supply 230V
źródło / light source 1 x PAR16
moc maks. / maximum wattage 1 x 50W
transformator / transformer nie wymaga
waga netto / net weight 1,1 kg

ZALECANE ŹRÓDŁO ŚWIATŁA / RECOMMENDED BULB:

1 x halogen QPAR16 35W 230V GU10
1 x LED star PAR16 5,5W 230V GU10

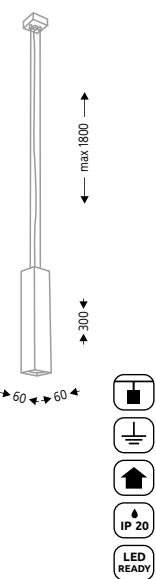

Lampa wykonana ze stali, aluminium. System bezśrubowy. Nie zawiera źródła światła. / The lamp is made of steel, aluminium. No screw connections. Light source not included.

KOBE 5544

OPIS / DESCRIPTION

numer katalogowy / catalogue number 5544/GU10/kolor
dostępne kolory / available colours ○BI / ●CZ / ●SZ

DANE TECHNICZNE / TECHNICAL DATA

oprawka / holder GU10
zasilanie / power supply 230V
źródło / light source 1 x PAR16
moc maks. / maximum wattage 1 x 50W
transformator / transformer nie wymaga
waga netto / net weight 1,0 kg

ZALECANE ŹRÓDŁO ŚWIATŁA / RECOMMENDED BULB:

1 x halogen QPAR16 35W 230V GU10
1 x LED star PAR16 5,5W 230V GU10

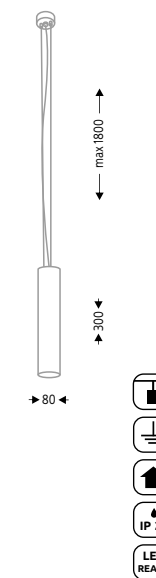

Lampa wykonana ze stali, aluminium. System bezśrubowy. Nie zawiera źródła światła. / The lamp is made of steel, aluminium. No screw connections. Light source not included.

KOBE 5545

OPIS / DESCRIPTION

numer katalogowy / catalogue number 5545/GU10/kolor
dostępne kolory / available colours ○BI / ●CZ / ●SZ

DANE TECHNICZNE / TECHNICAL DATA

oprawka / holder GU10
zasilanie / power supply 230V
źródło / light source 1 x PAR16
moc maks. / maximum wattage 1 x 50W
transformator / transformer nie wymaga
waga netto / net weight 1,2 kg

ZALECANE ŹRÓDŁO ŚWIATŁA / RECOMMENDED BULB:

1 x halogen QPAR16 35W 230V GU10
1 x LED star PAR16 5,5W 230V GU10

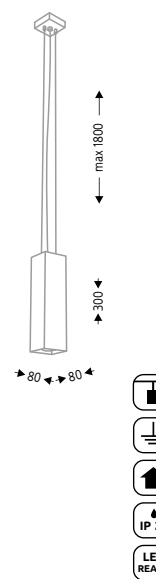

Lampa wykonana ze stali, aluminium. System bezśrubowy. Nie zawiera źródła światła. / The lamp is made of steel, aluminium. No screw connections. Light source not included.



KOBE 5545



KOBE 5544

SUWA 5546

OPIS / DESCRIPTION

numer katalogowy / catalogue number 5546/GX53/kolor
dostępne kolory / available colours ○BI / ●CZ / ●SZ

DANE TECHNICZNE / TECHNICAL DATA

oprawka / holder GX53
zasilanie / power supply 230V
źródło / light source 1 x GX53
moc maks. / maximum wattage 1 x 8W
transformator / transformer nie wymaga
waga netto / net weight 0,6 kg

ZALECANE ŹRÓDŁO ŚWIATŁA / RECOMMENDED BULB:

1 x Ledigo Żarówka LED 8W 230V GX53

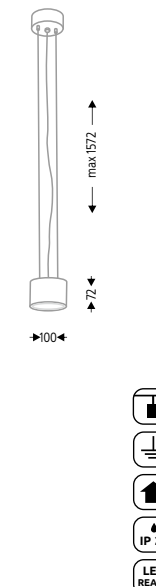

Lampa wykonana ze stali, aluminium i plexi. System bezśrubowy. Nie zawiera źródła światła. / The lamp is made of steel, aluminium and plexiglas. No screw connections. Light source not included.



SUWA 5547

OPIS / DESCRIPTION

numer katalogowy / catalogue number 5547/GX53/kolor
dostępne kolory / available colours BI / CZ / SZ

DANE TECHNICZNE / TECHNICAL DATA

oprawka / holder GX53
zasilanie / power supply 230V
źródło / light source 1 x GX53
moc maks. / maximum wattage 1 x 8W
transformator / transformer nie wymaga
waga netto / net weight 0,6 kg

ZALECANE ŹRÓDŁO ŚWIATŁA / RECOMMENDED BULB:

1 x Ledigo Żarówka LED 8W 230V GX53

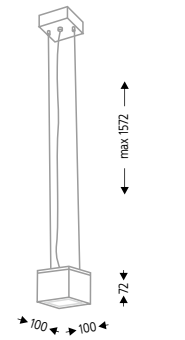

max 1572

72

100

100



Lampa wykonana ze stali, aluminium i plexi. System bezśrubowy. Nie zawiera źródła światła. / The lamp is made of steel, aluminium and plexiglas. No screw connections. Light source not included.



SUWA 5548

OPIS / DESCRIPTION

numer katalogowy / catalogue number 5548/GX53/kolor
dostępne kolory / available colours BI / CZ / SZ

DANE TECHNICZNE / TECHNICAL DATA

oprawka / holder GX53
zasilanie / power supply 230V
źródło / light source 1 x GX53
moc maks. / maximum wattage 1 x 8W
transformator / transformer nie wymaga
waga netto / net weight 1,2 kg

ZALECANE ŹRÓDŁO ŚWIATŁA / RECOMMENDED BULB:

1 x Światłówka energooszczędna 8W 230V GX53
1 x Ledigo Żarówka LED 8W 230V GX53

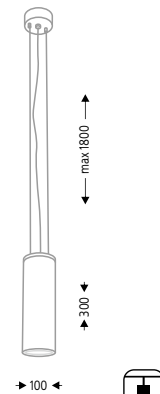

max 1800

300

100



Lampa wykonana ze stali, aluminium i plexi. System bezśrubowy. Nie zawiera źródła światła. / The lamp is made of steel, aluminium and plexiglas. No screw connections. Light source not included.



SUWA 5549

OPIS / DESCRIPTION

numer katalogowy / catalogue number 5549/GX53/kolor
dostępne kolory / available colours BI / CZ / SZ

DANE TECHNICZNE / TECHNICAL DATA

oprawka / holder GX53
zasilanie / power supply 230V
źródło / light source 1 x GX53
moc maks. / maximum wattage 1 x 8W
transformator / transformer nie wymaga
waga netto / net weight 1,4 kg

ZALECANE ŹRÓDŁO ŚWIATŁA / RECOMMENDED BULB:

1 x Światłówka energooszczędna 8W 230V GX53
1 x Ledigo Żarówka LED 8W 230V GX53

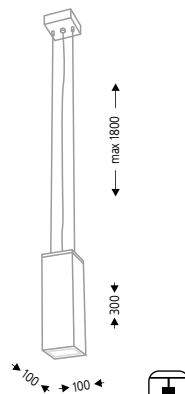

max 1800

300

100

100



Lampa wykonana ze stali, aluminium i plexi. System bezśrubowy. Nie zawiera źródła światła. / The lamp is made of steel, aluminium and plexiglas. No screw connections. Light source not included.



ARAO 5550

OPIS / DESCRIPTION

numer katalogowy / catalogue number 5550/GX53/kolor
dostępne kolory / available colours BI / CZ / SZ

DANE TECHNICZNE / TECHNICAL DATA

oprawka / holder GX53
zasilanie / power supply 230V
źródło / light source 1 x GX53
moc maks. / maximum wattage 1 x 8W
transformator / transformer nie wymaga
waga netto / net weight 1,7 kg

ZALECANE ŹRÓDŁO ŚWIATŁA / RECOMMENDED BULB:

1 x Światłówka energooszczędna 8W 230V GX53
1 x Ledigo Żarówka LED 8W 230V GX53

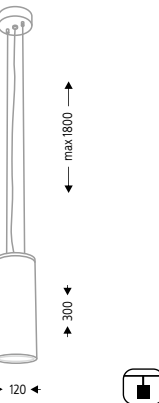

max 1800

300

120



Lampa wykonana ze stali, aluminium i plexi. System bezśrubowy. Nie zawiera źródła światła. / The lamp is made of steel, aluminium and plexiglas. No screw connections. Light source not included.



ARAO 5551

OPIS / DESCRIPTION

numer katalogowy / catalogue number 5551/GX53/kolor
dostępne kolory / available colours BI / CZ / SZ

DANE TECHNICZNE / TECHNICAL DATA

oprawka / holder GX53
zasilanie / power supply 230V
źródło / light source 1 x GX53
moc maks. / maximum wattage 1 x 8W
transformator / transformer nie wymaga
waga netto / net weight 1,9 kg

ZALECANE ŹRÓDŁO ŚWIATŁA / RECOMMENDED BULB:

1 x Światłówka energooszczędna 8W 230V GX53
1 x Ledigo Żarówka LED 8W 230V GX53

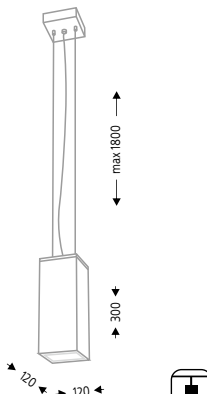

max 1800

300

120

120



Lampa wykonana ze stali, aluminium i plexi. System bezśrubowy. Nie zawiera źródła światła. / The lamp is made of steel, aluminium and plexiglas. No screw connections. Light source not included.



ARAO 5552

OPIS / DESCRIPTION

numer katalogowy / catalogue number 5552/GX53/kolor
dostępne kolory / available colours BI / CZ / SZ

DANE TECHNICZNE / TECHNICAL DATA

oprawka / holder GX53
zasilanie / power supply 230V
źródło / light source 1 x GX53
moc maks. / maximum wattage 1 x 8W
transformator / transformer nie wymaga
waga netto / net weight 3,0 kg

ZALECANE ŹRÓDŁO ŚWIATŁA / RECOMMENDED BULB:

1 x Światłówka energooszczędna 8W 230V GX53
1 x Ledigo Żarówka LED 8W 230V GX53

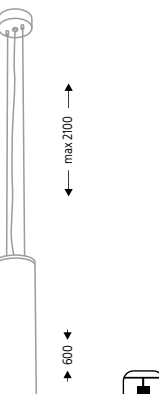

max 2100

300

120



Lampa wykonana ze stali, aluminium i plexi. System bezśrubowy. Nie zawiera źródła światła. / The lamp is made of steel, aluminium and plexiglas. No screw connections. Light source not included.



ARAO 5553

OPIS / DESCRIPTION

numer katalogowy / catalogue number 5553/GX53/kolor
dostępne kolory / available colours ○BI / ●CZ / ●SZ

DANE TECHNICZNE / TECHNICAL DATA

oprawka / holder	GX53
zasilanie / power supply	230V
źródło / light source	1 x GX53
moc maks. / maximum wattage	1 x 8W
transformator / transformer	nie wymaga
waga netto / net weight	3,4 kg

ZALECANE ŹRÓDŁO ŚWIATŁA / RECOMMENDED BULB:

1 x świetlówka energooszczędna 8W 230V GX53
1 x Ledigo Żarówka LED 8W 230V GX53

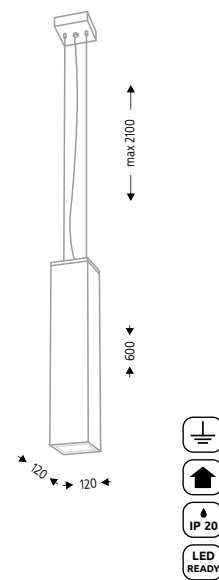

Lampa wykonana ze stali, aluminium i plexi. System bezśrubowy. Nie zawiera źródła światła. / The lamp is made of steel, aluminium and plexiglas. No screw connections. Light source not included.



YUFU 5554

OPIS / DESCRIPTION

numer katalogowy / catalogue number 5554/GX53/kolor
dostępne kolory / available colours ○BI / ●CZ / ●SZ

DANE TECHNICZNE / TECHNICAL DATA

oprawka / holder	GX53
zasilanie / power supply	230V
źródło / light source	1 x GX53
moc maks. / maximum wattage	1 x 8W
transformator / transformer	nie wymaga
waga netto / net weight	2,8 kg

ZALECANE ŹRÓDŁO ŚWIATŁA / RECOMMENDED BULB:

1 x świetlówka energooszczędna 8W 230V GX53
1 x Ledigo Żarówka LED 8W 230V GX53

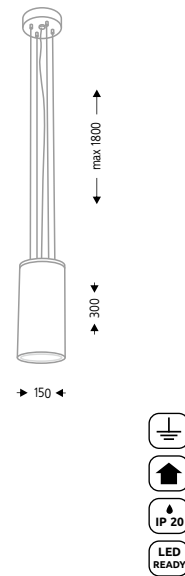

Lampa wykonana ze stali, aluminium i plexi. System bezśrubowy. Nie zawiera źródła światła. / The lamp is made of steel, aluminium and plexiglas. No screw connections. Light source not included.



YUFU 5555

OPIS / DESCRIPTION

numer katalogowy / catalogue number 5555/GX53/kolor
dostępne kolory / available colours ○BI / ●CZ / ●SZ

DANE TECHNICZNE / TECHNICAL DATA

oprawka / holder	GX53
zasilanie / power supply	230V
źródło / light source	1 x GX53
moc maks. / maximum wattage	1 x 8W
transformator / transformer	nie wymaga
waga netto / net weight	3,1 kg

ZALECANE ŹRÓDŁO ŚWIATŁA / RECOMMENDED BULB:

1 x świetlówka energooszczędna 8W 230V GX53
1 x Ledigo Żarówka LED 8W 230V GX53

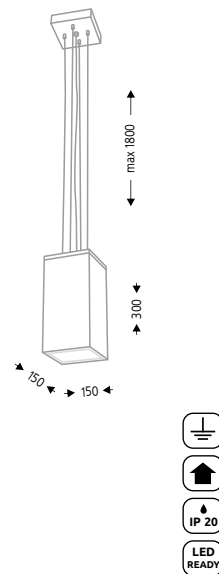

Lampa wykonana ze stali, aluminium i plexi. System bezśrubowy. Nie zawiera źródła światła. / The lamp is made of steel, aluminium and plexiglas. No screw connections. Light source not included.



TOSA 5557

TOSA 5556

OPIS / DESCRIPTION

numer katalogowy / 5556/GX53/kolor 5556/LED/kolor
catalogue number
dostępne kolory / available colours ○BI / ●CZ / ●SZ

DANE TECHNICZNE / TECHNICAL DATA

oprawka / holder	GX53	Płytki LED
zasilanie / power supply	230V	230V
źródło / light source	1 x GX53	1 x Płytki LED STARK CLE-G2 160 (wbudowane)
moc maks. / maximum wattage	1 x 8W	1 x 15W 2180lm
transformator / transformer	nie wymaga	wbudowany elektroniczny
waga netto / net weight	2,2 kg	2,8 kg

ZALECANE ŹRÓDŁO ŚWIATŁA / RECOMMENDED BULB:

1 x świetlówka energooszczędna 8W 230V GX53
1 x Ledigo Żarówka LED 8W 230V GX53

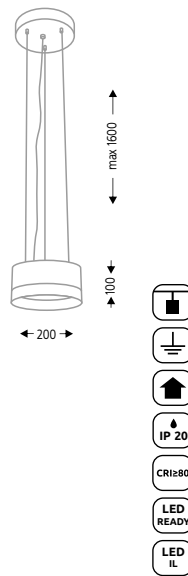

Lampa wykonana ze stali, aluminium i plexi. System bezśrubowy. Nie zawiera źródła światła. Wbudowane źródło w opcji z LED. / The lamp is made of steel, aluminium and plexiglas. No screw connections. Light source not included. Integrated power source in the LED option.



TOSA 5557

OPIS / DESCRIPTION

numer katalogowy / 5557/GX53/kolor 5557/LED/kolor
catalogue number
dostępne kolory / available colours ○BI / ●CZ / ●SZ

DANE TECHNICZNE / TECHNICAL DATA

oprawka / holder	GX53	Płytki LED
zasilanie / power supply	230V	230V
źródło / light source	1 x GX53	1 x Płytki LED STARK CLE-G2 160 (wbudowane)
moc maks. / maximum wattage	1 x 8W	1 x 15W 2180lm
transformator / transformer	nie wymaga	wbudowany elektroniczny
waga netto / net weight	3,1 kg	3,7 kg

ZALECANE ŹRÓDŁO ŚWIATŁA / RECOMMENDED BULB:

1 x świetlówka energooszczędna 8W 230V GX53
1 x Ledigo Żarówka LED 8W 230V GX53

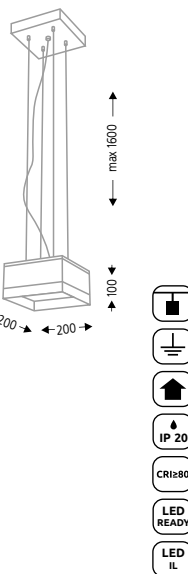

Lampa wykonana ze stali, aluminium i plexi. System bezśrubowy. Nie zawiera źródła światła. Wbudowane źródło w opcji z LED. / The lamp is made of steel, aluminium and plexiglas. No screw connections. Light source not included. Integrated power source in the LED option.

ZAMA 5511



OPIS / DESCRIPTION

numer katalogowy / 5511/GX53/kolor 5511/LED/kolor
catalogue number

dostępne kolory / available colours ○ BI / ● CZ / ● SZ

DANE TECHNICZNE / TECHNICAL DATA

oprawka / holder	GX53	Płytki LED
zasilanie / power supply	230V	230V
źródło / light source	1 × świetłówa energooszczędna	1 × Płytki LED STARK CLE-G2 160 (wbudowane)
moc maks. / maximum wattage	1 × 8W	1 × 15W 2180lm
transformator / transformer	nie wymaga	wbudowany elektroniczny
waga netto / net weight	2,1 kg	2,4 kg

ZALECANE ŹRÓDŁO ŚWIATŁA / RECOMMENDED BULB:

1 × świetłówa energooszczędna 8W 230V GX53
1 × Ledigo Żarówka LED 8W 230V GX53

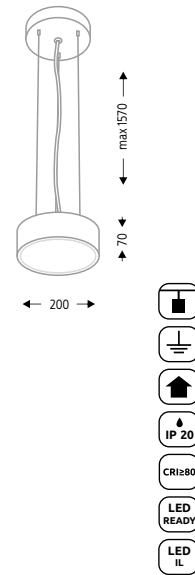

Lampa wykonana ze stali, aluminium i plexi. System bezśrubowy. Nie zawiera źródła światła. Wbudowane źródło w opcji z LED. / The lamp is made of steel, aluminium and plexiglas. No screw connections. Light source not included. Integrated power source in the LED option.

ZAMA 5512



OPIS / DESCRIPTION

numer katalogowy / 5512/GX53/kolor 5512/LED/kolor
catalogue number

dostępne kolory / available colours ○ BI / ● CZ / ● SZ

DANE TECHNICZNE / TECHNICAL DATA

oprawka / holder	GX53	Płytki LED
zasilanie / power supply	230V	230V
źródło / light source	2 × świetłówa energooszczędna	2 × Płytki LED STARK CLE-G2 160 (wbudowane)
moc maks. / maximum wattage	2 × 8W	2 × 15W 4360lm
transformator / transformer	nie wymaga	wbudowany elektroniczny
waga netto / net weight	3,2 kg	3,6 kg

ZALECANE ŹRÓDŁO ŚWIATŁA / RECOMMENDED BULB:

2 × świetłówa energooszczędna 8W 230V GX53
2 × Ledigo Żarówka LED 8W 230V GX53

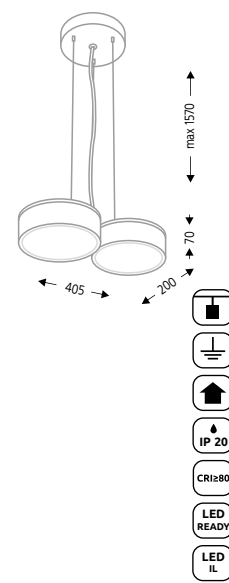

Lampa wykonana ze stali, aluminium i plexi. System bezśrubowy. Nie zawiera źródła światła. Wbudowane źródło w opcji z LED. / The lamp is made of steel, aluminium and plexiglas. No screw connections. Light source not included. Integrated power source in the LED option.

ZAMA 5513



OPIS / DESCRIPTION

numer katalogowy / 5513/GX53/kolor 5513/LED/kolor
catalogue number

dostępne kolory / available colours ○ BI / ● CZ / ● SZ

DANE TECHNICZNE / TECHNICAL DATA

oprawka / holder	GX53	Płytki LED
zasilanie / power supply	230V	230V
źródło / light source	3 × świetłówa energooszczędna	3 × Płytki LED STARK CLE-G2 160 (wbudowane)
moc maks. / maximum wattage	3 × 8W	3 × 15W 6540lm
transformator / transformer	nie wymaga	wbudowany elektroniczny
waga netto / net weight	3,6 kg	4,2 kg

ZALECANE ŹRÓDŁO ŚWIATŁA / RECOMMENDED BULB:

3 × świetłówa energooszczędna 8W 230V GX53
3 × Ledigo Żarówka LED 8W 230V GX53

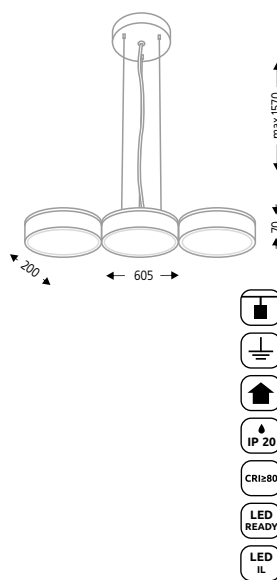

Lampa wykonana ze stali, aluminium i plexi. System bezśrubowy. Nie zawiera źródła światła. Wbudowane źródło w opcji z LED. / The lamp is made of steel, aluminium and plexiglas. No screw connections. Light source not included. Integrated power source in the LED option.

ZAMA 5514



OPIS / DESCRIPTION

numer katalogowy / 5514/GX53/kolor 5514/LED/kolor
catalogue number

dostępne kolory / available colours ○ BI / ● CZ / ● SZ

DANE TECHNICZNE / TECHNICAL DATA

oprawka / holder	GX53	Płytki LED
zasilanie / power supply	230V	230V
źródło / light source	3 × świetłówa energooszczędna	3 × Płytki LED STARK CLE-G2 160 (wbudowane)
moc maks. / maximum wattage	3 × 8W	3 × 15W 6540lm
transformator / transformer	nie wymaga	wbudowany elektroniczny
waga netto / net weight	3,6 kg	4,2 kg

ZALECANE ŹRÓDŁO ŚWIATŁA / RECOMMENDED BULB:

3 × świetłówa energooszczędna 8W 230V GX53
3 × Ledigo Żarówka LED 8W 230V GX53

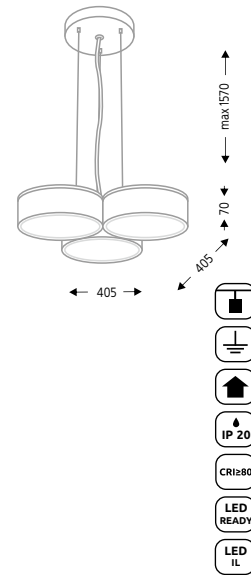

Lampa wykonana ze stali, aluminium i plexi. System bezśrubowy. Nie zawiera źródła światła. Wbudowane źródło w opcji z LED. / The lamp is made of steel, aluminium and plexiglas. No screw connections. Light source not included. Integrated power source in the LED option.

ZAMA 5515



OPIS / DESCRIPTION

numer katalogowy / 5515/GX53/kolor 5515/LED/kolor
catalogue number

dostępne kolory / available colours ○ BI / ● CZ / ● SZ

DANE TECHNICZNE / TECHNICAL DATA

oprawka / holder	GX53	Płytki LED
zasilanie / power supply	230V	230V
źródło / light source	7 × świetłówa energooszczędna	7 × Płytki LED STARK CLE-G2 160 (wbudowane)
moc maks. / maximum wattage	7 × 8W	7 × 15W 15260lm
transformator / transformer	nie wymaga	wbudowany elektroniczny
waga netto / net weight	9,9 kg	10,9 kg

ZALECANE ŹRÓDŁO ŚWIATŁA / RECOMMENDED BULB:

7 × świetłówa energooszczędna 8W 230V GX53
7 × Ledigo Żarówka LED 8W 230V GX53

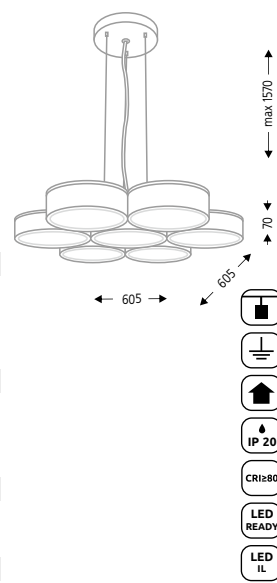

Lampa wykonana ze stali, aluminium i plexi. System bezśrubowy. Nie zawiera źródła światła. Wbudowane źródło w opcji z LED. / The lamp is made of steel, aluminium and plexiglas. No screw connections. Light source not included. Integrated power source in the LED option.



ZAMA 5513

ZAMA 5558

OPIS / DESCRIPTION

numer katalogowy / catalogue number 5558/GX53/kolor 5558/LED/kolor

dostępne kolory / available colours BI / CZ / SZ

DANE TECHNICZNE / TECHNICAL DATA

oprawka / holder	GX53	Płytki LED
zasilanie / power supply	230V	230V
źródło / light source	1 x GX53	1 x Płytki LED
		STARK CLE-G2 160 (wbudowane)
moc maks. / maximum wattage	1 x 8W	1 x 15W 2180lm
transformator / transformer	nie wymaga	wbudowany
		elektroniczny
waga netto / net weight	4,0 kg	4,2 kg

ZALECANE ŹRÓDŁO ŚWIATŁA / RECOMMENDED BULB:

1 x świetlówka energooszczędna 8W 230V GX53
1 x Ledigo Żarówka LED 8W 230V GX53

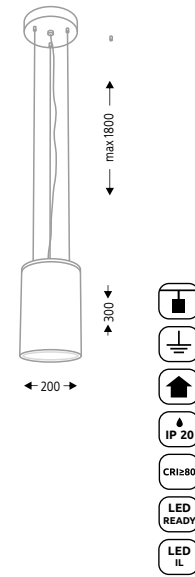

Lampa wykonana ze stali, aluminium i plexi. System bezśrubowy. Nie zawiera źródła światła. Wbudowane źródło w opcji z LED. / The lamp is made of steel, aluminium and plexiglas. No screw connections. Light source not included. Integrated power source in the LED option.

ZAMA 5559

OPIS / DESCRIPTION

numer katalogowy / catalogue number 5559/GX53/kolor 5559/LED/kolor

dostępne kolory / available colours BI / CZ / SZ

DANE TECHNICZNE / TECHNICAL DATA

oprawka / holder	GX53	Płytki LED
zasilanie / power supply	230V	230V
źródło / light source	1 x GX53	1 x Płytki LED
		STARK CLE-G2 160 (wbudowane)
moc maks. / maximum wattage	1 x 8W	1 x 15W 2180lm
transformator / transformer	nie wymaga	wbudowany
		elektroniczny
waga netto / net weight	2,8 kg	3,0 kg

ZALECANE ŹRÓDŁO ŚWIATŁA / RECOMMENDED BULB:

1 x świetlówka energooszczędna 8W 230V GX53
1 x Ledigo Żarówka LED 8W 230V GX53

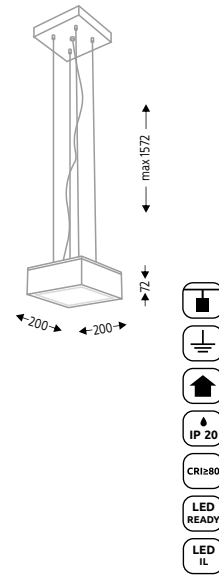

Lampa wykonana ze stali, aluminium i plexi. System bezśrubowy. Nie zawiera źródła światła. Wbudowane źródło w opcji z LED. / The lamp is made of steel, aluminium and plexiglas. No screw connections. Light source not included. Integrated power source in the LED option.

ZAMA 5560

OPIS / DESCRIPTION

numer katalogowy / catalogue number 5560/GX53/kolor 5560/LED/kolor

dostępne kolory / available colours BI / CZ / SZ

DANE TECHNICZNE / TECHNICAL DATA

oprawka / holder	GX53	Płytki LED
zasilanie / power supply	230V	230V
źródło / light source	1 x GX53	1 x Płytki LED
		STARK CLE-G2 160 (wbudowane)
moc maks. / maximum wattage	1 x 8W	1 x 15W 2180lm
transformator / transformer	nie wymaga	wbudowany
		elektroniczny
waga netto / net weight	5,4 kg	5,6 kg

ZALECANE ŹRÓDŁO ŚWIATŁA / RECOMMENDED BULB:

1 x świetlówka energooszczędna 8W 230V GX53
1 x Ledigo Żarówka LED 8W 230V GX53

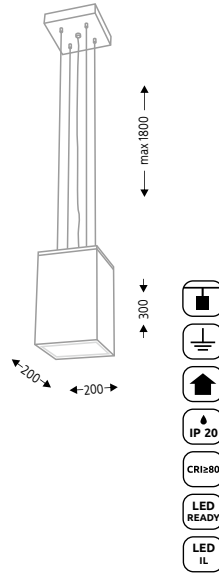

Lampa wykonana ze stali, aluminium i plexi. System bezśrubowy. Nie zawiera źródła światła. Wbudowane źródło w opcji z LED. / The lamp is made of steel, aluminium and plexiglas. No screw connections. Light source not included. Integrated power source in the LED option.

HIRADO 5561

OPIS / DESCRIPTION

numer katalogowy / catalogue number 5561/GX53/kolor

dostępne kolory / available colours BI / CZ / SZ

DANE TECHNICZNE / TECHNICAL DATA

oprawka / holder	GX53
zasilanie / power supply	230V
źródło / light source	2 x GX53
moc maks. / maximum wattage	2 x 8W
transformator / transformer	nie wymaga
waga netto / net weight	3,6 kg

ZALECANE ŹRÓDŁO ŚWIATŁA / RECOMMENDED BULB:

2 x świetlówka energooszczędna 8W 230V GX53
2 x Ledigo Żarówka LED 8W 230V GX53

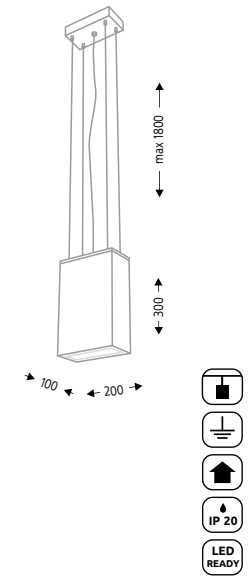

Lampa wykonana ze stali, aluminium i plexi. System bezśrubowy. Nie zawiera źródła światła. / The lamp is made of steel, aluminium and plexiglas. No screw connections. Light source not included.

INAGI 5562

OPIS / DESCRIPTION

numer katalogowy / catalogue number 5562/GU10/kolor

dostępne kolory / available colours BI / CZ / SZ

DANE TECHNICZNE / TECHNICAL DATA

oprawka / holder	GU10
zasilanie / power supply	230V
źródło / light source	2 x PAR16
moc maks. / maximum wattage	2 x 50W
transformator / transformer	nie wymaga
waga netto / net weight	0,9 kg

ZALECANE ŹRÓDŁO ŚWIATŁA / RECOMMENDED BULB:

2 x halogen QPAR16 50W 230V GU10
2 x LED star PAR16 5,5W 230V GU10

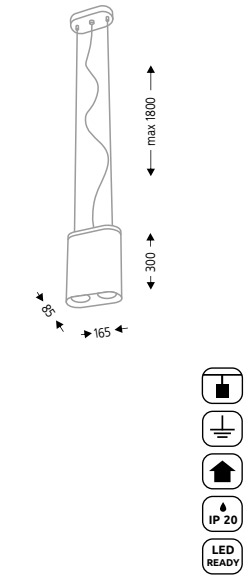

Lampa wykonana ze stali i aluminium. System bezśrubowy. Nie zawiera źródła światła. / The lamp is made of steel and aluminium. No screw connections. Light source not included.

ZAMA 5559





TAMBA 5532

OPIS / DESCRIPTION

numer katalogowy / catalogue number 5532/GU10/kolor 5532/G53/kolor
dostępne kolory / available colours ○BI / ●CZ / ●SZ

DANE TECHNICZNE / TECHNICAL DATA

oprawka / holder	GU10	G53
zasilanie / power supply	230V	230V
źródło / light source	1 × ES111	1 × AR111
moc maks. / maximum wattage	1 × 50W	1 × 50W
transformator / transformer	nie wymaga	wbudowany elektroniczny
waga netto / net weight	1,4 kg	1,5 kg

ZALECANE ŹRÓDŁO ŚWIATŁA / RECOMMENDED BULB:

1 × LED 75 EL-111 15W 230V GU10
1 × halogen QR-LP111 50W 12V G53
1 × LED Parathom PRO111 15,5W 12V G53

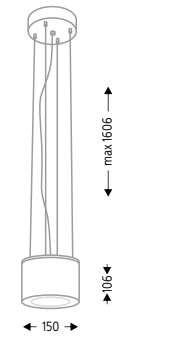

Lampa wykonana z aluminium. System bezśrubowy. Nie zawiera źródła światła. / The lamp is made of aluminium. Glass lampshade. No screw connections. Light source not included.



TAMBA 5533

OPIS / DESCRIPTION

numer katalogowy / catalogue number 5533/GU10/kolor 5533/G53/kolor
dostępne kolory / available colours ○BI / ●CZ / ●SZ

DANE TECHNICZNE / TECHNICAL DATA

oprawka / holder	GU10	G53
zasilanie / power supply	230V	230V
źródło / light source	1 × ES111	1 × AR111
moc maks. / maximum wattage	1 × 50W	1 × 50W
transformator / transformer	nie wymaga	wbudowany elektroniczny
waga netto / net weight	1,8 kg	1,9 kg

ZALECANE ŹRÓDŁO ŚWIATŁA / RECOMMENDED BULB:

1 × LED 75 EL-111 15W 230V GU10
1 × halogen QR-LP111 50W 12V G53
1 × LED Parathom PRO111 15,5W 12V G53

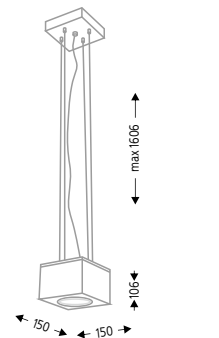

Lampa wykonana z aluminium. System bezśrubowy. Nie zawiera źródła światła. / The lamp is made of aluminium. Glass lampshade. No screw connections. Light source not included.



KONAN 5534

OPIS / DESCRIPTION

numer katalogowy / catalogue number 5534/GX53/kolor
dostępne kolory / available colours ○BI / ●CZ / ●SZ

DANE TECHNICZNE / TECHNICAL DATA

oprawka / holder	GX53
zasilanie / power supply	230V
źródło / light source	1 × GX53
moc maks. / maximum wattage	1 × 8W
transformator / transformer	nie wymaga
waga netto / net weight	1,0 kg

ZALECANE ŹRÓDŁO ŚWIATŁA / RECOMMENDED BULB:

1 × świetlówka energooszczędna 8W 230V GX53
1 × Ledigo Żarówka LED 8W 230V GX53

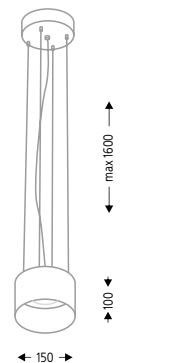

Lampa wykonana z aluminium. System bezśrubowy. Nie zawiera źródła światła. / The lamp is made of aluminium. No screw connections. Light source not included.



KONAN 5535

OPIS / DESCRIPTION

numer katalogowy / catalogue number 5535/GX53/kolor
dostępne kolory / available colours ○BI / ●CZ / ●SZ

DANE TECHNICZNE / TECHNICAL DATA

oprawka / holder	GX53
zasilanie / power supply	230V
źródło / light source	1 × GX53
moc maks. / maximum wattage	1 × 8W
transformator / transformer	nie wymaga
waga netto / net weight	1,3 kg

ZALECANE ŹRÓDŁO ŚWIATŁA / RECOMMENDED BULB:

1 × świetlówka energooszczędna 8W 230V GX53
1 × Ledigo Żarówka LED 8W 230V GX53

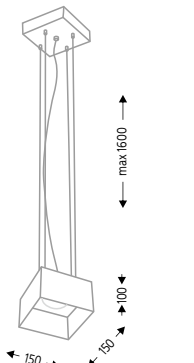

Lampa wykonana z aluminium. System bezśrubowy. Nie zawiera źródła światła. / The lamp is made of aluminium. No screw connections. Light source not included.



MIKI 5536

OPIS / DESCRIPTION

numer katalogowy / catalogue number 5536/GU10/kolor 5536/G53/kolor
dostępne kolory / available colours ○BI / ●CZ / ●SZ

DANE TECHNICZNE / TECHNICAL DATA

oprawka / holder	GU10	G53
zasilanie / power supply	230V	230V
źródło / light source	1 × ES111	1 × AR111
moc maks. / maximum wattage	1 × 50W	1 × 50W
transformator / transformer	nie wymaga	wbudowany elektroniczny
waga netto / net weight	1,3 kg	1,4 kg

ZALECANE ŹRÓDŁO ŚWIATŁA / RECOMMENDED BULB:

1 × LED 75 EL-111 15W 230V GU10
1 × halogen QR-LP111 50W 12V G53
1 × LED Parathom PRO111 15,5W 12V G53

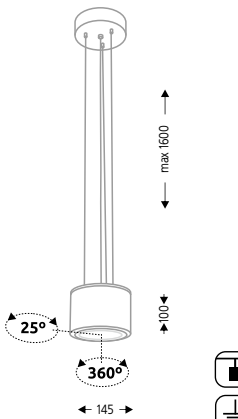

Lampa wykonana ze stali i aluminium. System bezśrubowy. Nie zawiera źródła światła. / The lamp is made of steel and aluminium. No screw connections. Light source not included.



MIKI IL 5537

OPIS / DESCRIPTION

numer katalogowy / catalogue number 5537/LED/kolor
dostępne kolory / available colours ○BI / ●CZ / ●SZ

DANE TECHNICZNE / TECHNICAL DATA

oprawka / holder	Moduł LED
zasilanie / power supply	230V
źródło / light source	1 × moduł LED CL 148 Ø 46 mm (wbudowane)
moc maks. / maximum wattage	1 × 8W 800 lm
transformator / transformer	nie wymaga
waga netto / net weight	1,3 kg

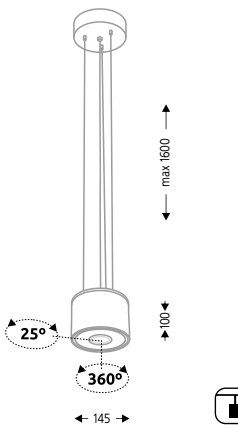

Lampa wykonana ze stali i aluminium. System bezśrubowy. Wbudowane źródło światła. / The lamp is made of steel and aluminium. No screw connections. Light source included.



NOMI 5539

ENA IL 5619



OPIS / DESCRIPTION

numer katalogowy / catalogue number 5619/LED/kolor
dostępne kolory / available colours ○ BI / ● CZ / ● SZ

DANE TECHNICZNE / TECHNICAL DATA

oprawka / holder Moduł LED
zasilanie / power supply 230V
źródło / light source 1 × moduł LED CL 148
Ø 46 mm (wbudowane)
moc maks. / maximum wattage 1 × 8W 800 lm
transformator / transformer nie wymaga
waga netto / net weight 0,6 kg

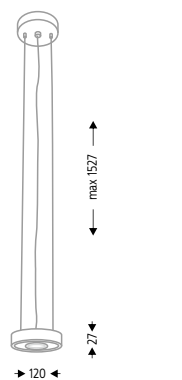

Lampa wykonana ze stali, aluminium. System bezśrubowy. Wbudowane źródło światła. / The lamp is made of steel and aluminium. No screw connections. Light source included.

ENA IL 5620



OPIS / DESCRIPTION

numer katalogowy / catalogue number 5620/LED/kolor
dostępne kolory / available colours ○ BI / ● CZ / ● SZ

DANE TECHNICZNE / TECHNICAL DATA

oprawka / holder Moduł LED
zasilanie / power supply 230V
źródło / light source 1 × moduł LED CL 148
Ø 46 mm (wbudowane)
moc maks. / maximum wattage 1 × 8W 800 lm
transformator / transformer nie wymaga
waga netto / net weight 0,8 kg

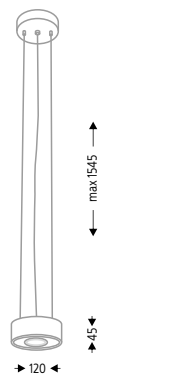

Lampa wykonana ze stali, aluminium. System bezśrubowy. Wbudowane źródło światła. / The lamp is made of steel and aluminium. No screw connections. Light source included.

AWA 5501



AWA 5501



OPIS / DESCRIPTION

numer katalogowy / catalogue number 5501/GU10/kolor
dostępne kolory / available colours ○ BI / ● CZ / ● SZ

DANE TECHNICZNE / TECHNICAL DATA

oprawka / holder GU10
zasilanie / power supply 230V
źródło / light source 1 × PAR16
moc maks. / maximum wattage 1 × 50W
transformator / transformer nie wymaga
waga netto / net weight 1,2 kg

ZALECANE ŹRÓDŁO ŚWIATŁA / RECOMMENDED BULB:

1 × halogen QPAR16 50W 230V GU10
1 × LED STAR PAR16 5,5W 230V

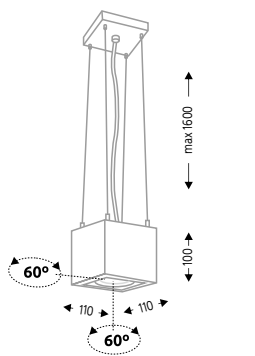

Lampa wykonana ze stali i aluminium. System bezśrubowy. Nie zawiera źródła światła. / The lamp is made of steel and aluminium. No screw connections. Light source not included.

AWA H 5598



OPIS / DESCRIPTION

numer katalogowy / catalogue number 5598/GU10/kolor
dostępne kolory / available colours ○ BI / ● CZ / ● SZ

DANE TECHNICZNE / TECHNICAL DATA

oprawka / holder GU10
zasilanie / power supply 230V
źródło / light source 1 × PAR16
moc maks. / maximum wattage 1 × 50W
transformator / transformer nie wymaga
waga netto / net weight 1,3 kg

ZALECANE ŹRÓDŁO ŚWIATŁA / RECOMMENDED BULB:

1 × halogen QPAR16 50W 230V GU10
1 × LED STAR PAR16 5,5W 230V

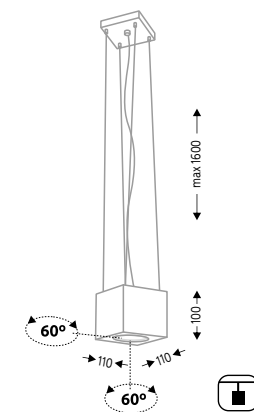

Lampa wykonana ze stali i aluminium. System bezśrubowy. Nie zawiera źródła światła. / The lamp is made of steel and aluminium. No screw connections. Light source not included.



SETO 5502

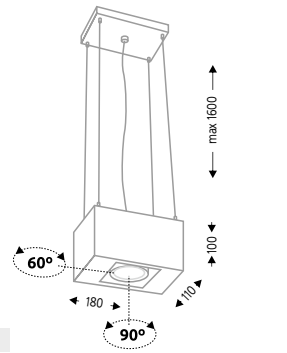

OPIS / DESCRIPTION

numer katalogowy / catalogue number 5502/GU10/kolor
dostępne kolory / available colours ○BI / ●CZ / ●SZ

DANE TECHNICZNE / TECHNICAL DATA

oprawka / holder	GU10
zasilanie / power supply	230V
źródło / light source	1 × PAR16
moc maks. / maximum wattage	1 × 50W
transformator / transformer	nie wymaga
waga netto / net weight	1,6 kg

ZALECANE ŹRÓDŁO ŚWIATŁA / RECOMMENDED BULB:

1 × halogen QPAR16 50W 230V GU10
1 × LED STAR PAR16 5,5W 230V



Lampa wykonana ze stali i aluminium. System bezśrubowy. Nie zawiera źródła światła. / The lamp is made of steel and aluminium. No screw connections. Light source not included.



SETO H 5599

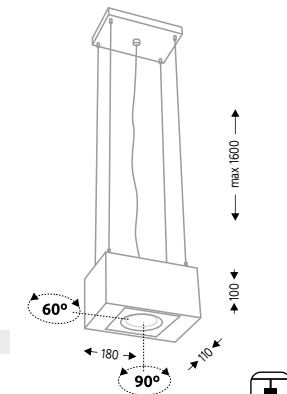

OPIS / DESCRIPTION

numer katalogowy / catalogue number 5599/GU10/kolor
dostępne kolory / available colours ○BI / ●CZ / ●SZ

DANE TECHNICZNE / TECHNICAL DATA

oprawka / holder	GU10
zasilanie / power supply	230V
źródło / light source	1 × PAR16
moc maks. / maximum wattage	1 × 50W
transformator / transformer	nie wymaga
waga netto / net weight	1,7 kg

ZALECANE ŹRÓDŁO ŚWIATŁA / RECOMMENDED BULB:

1 × halogen QPAR16 50W 230V GU10
1 × LED STAR PAR16 5,5W 230V



Lampa wykonana ze stali i aluminium. System bezśrubowy. Nie zawiera źródła światła. / The lamp is made of steel and aluminium. No screw connections. Light source not included.



SETO 5503

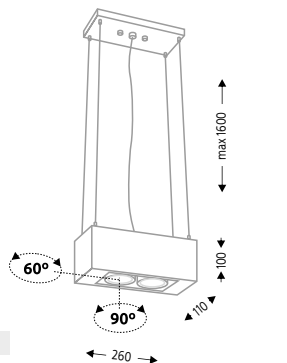

OPIS / DESCRIPTION

numer katalogowy / catalogue number 5503/GU10/kolor
dostępne kolory / available colours ○BI / ●CZ / ●SZ

DANE TECHNICZNE / TECHNICAL DATA

oprawka / holder	GU10
zasilanie / power supply	230V
źródło / light source	2 × PAR16
moc maks. / maximum wattage	2 × 50W
transformator / transformer	nie wymaga
waga netto / net weight	2,2 kg

ZALECANE ŹRÓDŁO ŚWIATŁA / RECOMMENDED BULB:

2 × halogen QPAR16 50W 230V GU10
2 × LED STAR PAR16 5,5W 230V



Lampa wykonana ze stali i aluminium. System bezśrubowy. Nie zawiera źródła światła. / The lamp is made of steel and aluminium. No screw connections. Light source not included.



SETO H 5600

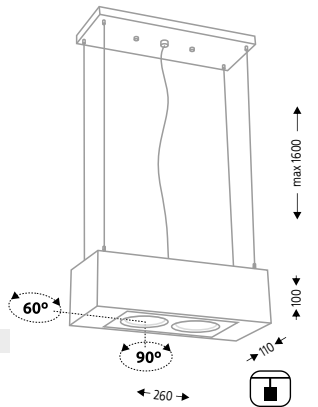

OPIS / DESCRIPTION

numer katalogowy / catalogue number 5600/GU10/kolor
dostępne kolory / available colours ○BI / ●CZ / ●SZ

DANE TECHNICZNE / TECHNICAL DATA

oprawka / holder	GU10
zasilanie / power supply	230V
źródło / light source	2 × PAR16
moc maks. / maximum wattage	2 × 50W
transformator / transformer	nie wymaga
waga netto / net weight	2,3 kg

ZALECANE ŹRÓDŁO ŚWIATŁA / RECOMMENDED BULB:

2 × halogen QPAR16 50W 230V GU10
2 × LED STAR PAR16 5,5W 230V



Lampa wykonana ze stali i aluminium. System bezśrubowy. Nie zawiera źródła światła. / The lamp is made of steel and aluminium. No screw connections. Light source not included.



SETO 5504

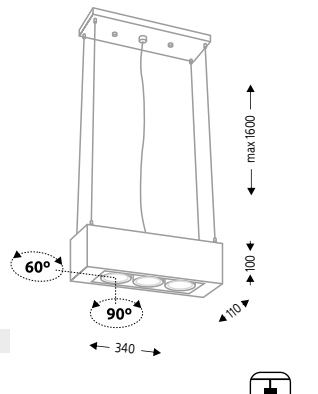

OPIS / DESCRIPTION

numer katalogowy / catalogue number 5504/GU10/kolor
dostępne kolory / available colours ○BI / ●CZ / ●SZ

DANE TECHNICZNE / TECHNICAL DATA

oprawka / holder	GU10
zasilanie / power supply	230V
źródło / light source	3 × PAR16
moc maks. / maximum wattage	3 × 50W
transformator / transformer	nie wymaga
waga netto / net weight	2,7 kg

ZALECANE ŹRÓDŁO ŚWIATŁA / RECOMMENDED BULB:

3 × halogen QPAR16 50W 230V GU10
3 × LED STAR PAR16 5,5W 230V



Lampa wykonana ze stali, aluminium i tworzywa sztucznego. Nie zawiera źródła światła. / The lamp is made of steel and aluminium. No screw connections. Light source not included.



SETO H 5601

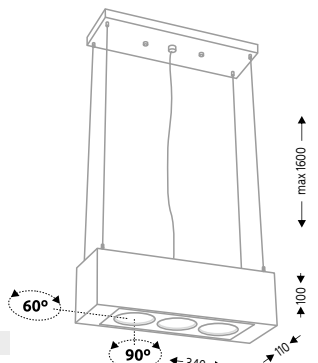

OPIS / DESCRIPTION

numer katalogowy / catalogue number 5601/GU10/kolor
dostępne kolory / available colours ○BI / ●CZ / ●SZ

DANE TECHNICZNE / TECHNICAL DATA

oprawka / holder	GU10
zasilanie / power supply	230V
źródło / light source	3 × PAR16
moc maks. / maximum wattage	3 × 50W
transformator / transformer	nie wymaga
waga netto / net weight	2,8 kg

ZALECANE ŹRÓDŁO ŚWIATŁA / RECOMMENDED BULB:

3 × halogen QPAR16 50W 230V GU10
3 × LED STAR PAR16 5,5W 230V



Lampa wykonana ze stali i aluminium. System bezśrubowy. Nie zawiera źródła światła. / The lamp is made of steel and aluminium. No screw connections. Light source not included.



UTO 5505

OPIS / DESCRIPTION

numer katalogowy / 5505/GU10/kolor 5505/G53/kolor
 catalogue number
 dostępne kolory / available colours BI / CZ / SZ

DANE TECHNICZNE / TECHNICAL DATA

oprawka / holder	GU10	G53
zasilanie / power supply	230V	230V
źródło / light source	1 × ES111	1 × AR111
moc maks. / maximum wattage	1 × 50W	1 × 50W
transformator / transformer	nie wymaga	wbudowany elektroniczny
waga netto / net weight	1,7 kg	2,3 kg

ZALECANE ŹRÓDŁO ŚWIATŁA / RECOMMENDED BULB:

1 × LED 75 EL-111 15W 230V GU10
 1 × halogen QR-LP111 50W 12V G53
 1 × LED Parathom PRO111 15,5W 12V G53

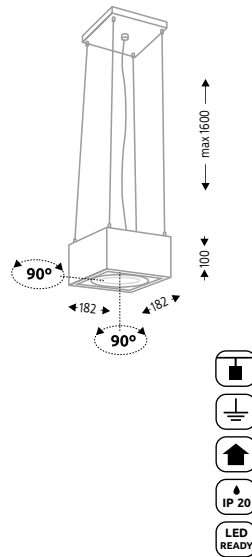

Lampa wykonana ze stali i aluminium. System bezśrubowy. Nie zawiera źródła światła. / The lamp is made of steel and aluminium. No screw connections. Light source not included.



UTO H 5602

OPIS / DESCRIPTION

numer katalogowy / 5602/GU10/kolor 5602/G53/kolor
 catalogue number
 dostępne kolory / available colours BI / CZ / SZ

DANE TECHNICZNE / TECHNICAL DATA

oprawka / holder	GU10	G53
zasilanie / power supply	230V	230V
źródło / light source	1 × ES111	1 × AR111
moc maks. / maximum wattage	1 × 50W	1 × 50W
transformator / transformer	nie wymaga	wbudowany elektroniczny
waga netto / net weight	1,8 kg	2,4 kg

ZALECANE ŹRÓDŁO ŚWIATŁA / RECOMMENDED BULB:

1 × LED 75 EL-111 15W 230V GU10
 1 × halogen QR-LP111 50W 12V G53
 1 × LED Parathom PRO111 15,5W 12V G53

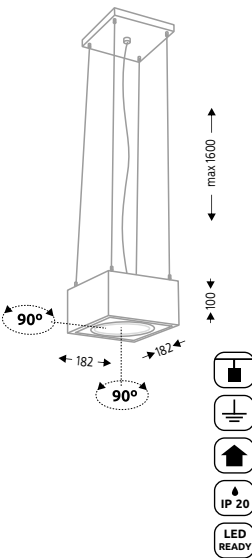

Lampa wykonana ze stali i aluminium. System bezśrubowy. Nie zawiera źródła światła. / The lamp is made of steel and aluminium. No screw connections. Light source not included.



UTO IL 5603

OPIS / DESCRIPTION

numer katalogowy / catalogue number 5603/LED/kolor
 dostępne kolory / available colours BI / CZ / SZ

DANE TECHNICZNE / TECHNICAL DATA

oprawka / holder	Moduł LED
zasilanie / power supply	230V
źródło / light source	1 × moduł LED CL 148 Ø 46 mm (wbudowane)
moc maks. / maximum wattage	1 × 8W 800 lm
transformator / transformer	nie wymaga
waga netto / net weight	2,6 kg

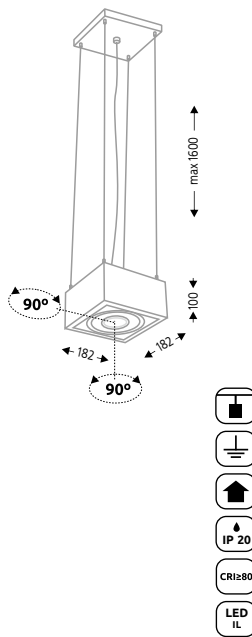

Lampa wykonana ze stali, aluminium. System bezśrubowy. Wbudowane źródło światła. / The lamp is made of steel and aluminium. No screw connections. Light source included.



UTO 5506

OPIS / DESCRIPTION

numer katalogowy / 5506/GU10/kolor 5506/G53/kolor
 catalogue number
 dostępne kolory / available colours BI / CZ / SZ

DANE TECHNICZNE / TECHNICAL DATA

oprawka / holder	GU10	G53
zasilanie / power supply	230V	230V
źródło / light source	1 × ES111	1 × AR111
moc maks. / maximum wattage	1 × 50W	1 × 50W
transformator / transformer	nie wymaga	wbudowany elektroniczny
waga netto / net weight	2,9 kg	3,0 kg

ZALECANE ŹRÓDŁO ŚWIATŁA / RECOMMENDED BULB:

1 × LED 75 EL-111 15W 230V GU10
 1 × halogen QR-LP111 50W 12V G53
 1 × LED Parathom PRO111 15,5W 12V G53

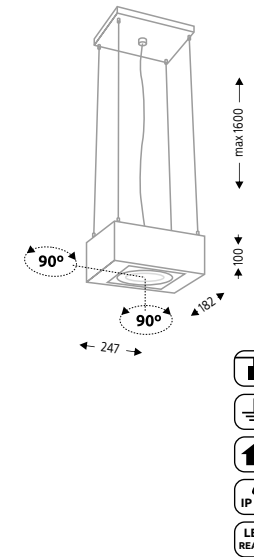

Lampa wykonana ze stali i aluminium. System bezśrubowy. Nie zawiera źródła światła. / The lamp is made of steel and aluminium. No screw connections. Light source not included.



UTO H 5604

OPIS / DESCRIPTION

numer katalogowy / 5604/GU10/kolor 5604/G53/kolor
 catalogue number
 dostępne kolory / available colours BI / CZ / SZ

DANE TECHNICZNE / TECHNICAL DATA

oprawka / holder	GU10	G53
zasilanie / power supply	230V	230V
źródło / light source	1 × ES111	1 × AR111
moc maks. / maximum wattage	1 × 50W	1 × 50W
transformator / transformer	nie wymaga	wbudowany elektroniczny
waga netto / net weight	3,0 kg	3,1 kg

ZALECANE ŹRÓDŁO ŚWIATŁA / RECOMMENDED BULB:

1 × LED 75 EL-111 15W 230V GU10
 1 × halogen QR-LP111 50W 12V G53
 1 × LED Parathom PRO111 15,5W 12V G53

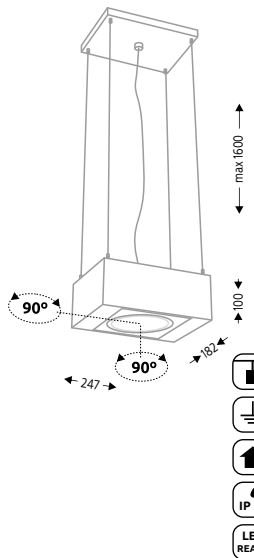

Lampa wykonana ze stali i aluminium. System bezśrubowy. Nie zawiera źródła światła. / The lamp is made of steel and aluminium. No screw connections. Light source not included.



UTO IL 5605

OPIS / DESCRIPTION

numer katalogowy / catalogue number 5605/LED/kolor
 dostępne kolory / available colours BI / CZ / SZ

DANE TECHNICZNE / TECHNICAL DATA

oprawka / holder	Moduł LED
zasilanie / power supply	230V
źródło / light source	1 × moduł LED CL 148 Ø 46 mm (wbudowane)
moc maks. / maximum wattage	1 × 8W 800 lm
transformator / transformer	nie wymaga
waga netto / net weight	3,0 kg

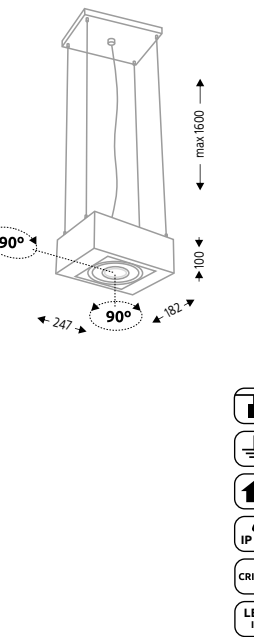

Lampa wykonana ze stali, aluminium. System bezśrubowy. Wbudowane źródło światła. / The lamp is made of steel and aluminium. No screw connections. Light source included.

UTO 5507



OPIS / DESCRIPTION

numer katalogowy / 5507/GU10/kolor 5507/G53/kolor
catalogue number

dostępne kolory / available colours ○ BI / ● CZ / ● SZ

DANE TECHNICZNE / TECHNICAL DATA

oprawka / holder	GU10	G53
zasilanie / power supply	230V	230V
źródło / light source	2 × ES111	2 × AR111
moc maks. / maximum wattage	2 × 50W	2 × 50W
transformator / transformer	nie wymaga	wbudowany elektroniczny
waga netto / net weight	4,3 kg	4,5 kg

ZALECANE ŹRÓDŁO ŚWIATŁA / RECOMMENDED BULB:

2 × LED 75 EL-111 15W 230V GU10
2 × halogen QR-LP111 50W 12V G53
2 × LED Parathom PRO111 15,5W 12V G53

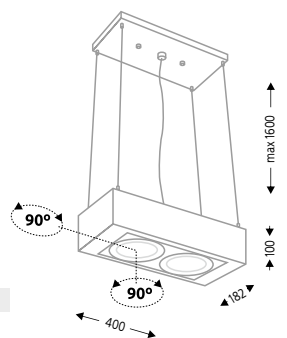

Lampa wykonana ze stali i aluminium. System bezśrubowy. Nie zawiera źródła światła. / The lamp is made of steel and aluminium. No screw connections. Light source not included.

UTO 5508



OPIS / DESCRIPTION

numer katalogowy / 5508/GU10/kolor 5508/G53/kolor
catalogue number

dostępne kolory / available colours ○ BI / ● CZ / ● SZ

DANE TECHNICZNE / TECHNICAL DATA

oprawka / holder	GU10	G53
zasilanie / power supply	230V	230V
źródło / light source	3 × ES111	3 × AR111
moc maks. / maximum wattage	3 × 50W	3 × 50W
transformator / transformer	nie wymaga	wbudowany elektroniczny
waga netto / net weight	6,0 kg	6,3 kg

ZALECANE ŹRÓDŁO ŚWIATŁA / RECOMMENDED BULB:

3 × LED 75 EL-111 15W 230V GU10
3 × halogen QR-LP111 50W 12V G53
3 × LED Parathom PRO111 15,5W 12V G53

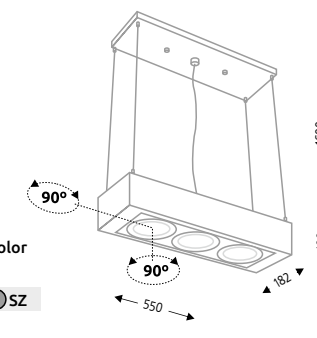

Lampa wykonana ze stali i aluminium. System bezśrubowy. Nie zawiera źródła światła. / The lamp is made of steel and aluminium. No screw connections. Light source not included.

UTO H 5606



OPIS / DESCRIPTION

numer katalogowy / 5606/GU10/kolor 5606/G53/kolor
catalogue number

dostępne kolory / available colours ○ BI / ● CZ / ● SZ

DANE TECHNICZNE / TECHNICAL DATA

oprawka / holder	GU10	G53
zasilanie / power supply	230V	230V
źródło / light source	2 × ES111	2 × AR111
moc maks. / maximum wattage	2 × 50W	2 × 50W
transformator / transformer	nie wymaga	wbudowany elektroniczny
waga netto / net weight	4,4 kg	4,6 kg

ZALECANE ŹRÓDŁO ŚWIATŁA / RECOMMENDED BULB:

2 × LED 75 EL-111 15W 230V GU10
2 × halogen QR-LP111 50W 12V G53
2 × LED Parathom PRO111 15,5W 12V G53

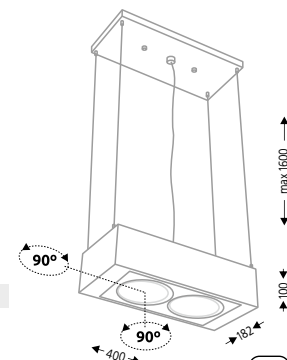

Lampa wykonana ze stali i aluminium. System bezśrubowy. Nie zawiera źródła światła. / The lamp is made of steel and aluminium. No screw connections. Light source not included.

UTO H 5608



OPIS / DESCRIPTION

numer katalogowy / 5608/GU10/kolor 5608/G53/kolor
catalogue number

dostępne kolory / available colours ○ BI / ● CZ / ● SZ

DANE TECHNICZNE / TECHNICAL DATA

oprawka / holder	GU10	G53
zasilanie / power supply	230V	230V
źródło / light source	3 × ES111	3 × AR111
moc maks. / maximum wattage	3 × 50W	3 × 50W
transformator / transformer	nie wymaga	wbudowany elektroniczny
waga netto / net weight	6,1 kg	6,4 kg

ZALECANE ŹRÓDŁO ŚWIATŁA / RECOMMENDED BULB:

3 × LED 75 EL-111 15W 230V GU10
3 × halogen QR-LP111 50W 12V G53
3 × LED Parathom PRO111 15,5W 12V G53

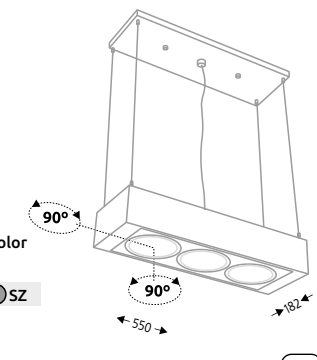

Lampa wykonana ze stali i aluminium. System bezśrubowy. Nie zawiera źródła światła. / The lamp is made of steel and aluminium. No screw connections. Light source not included.

UTO IL 5607



OPIS / DESCRIPTION

numer katalogowy / catalogue number 5607/LED/kolor

dostępne kolory / available colours ○ BI / ● CZ / ● SZ

DANE TECHNICZNE / TECHNICAL DATA

oprawka / holder	Moduł LED
zasilanie / power supply	230V
źródło / light source	2 × moduł LED CL 148 Ø 46 mm (wbudowane)
moc maks. / maximum wattage	2 × 8W 1600 lm
transformator / transformer	nie wymaga
waga netto / net weight	4,4 kg

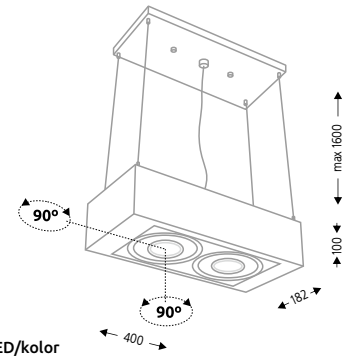

Lampa wykonana ze stali, aluminium. System bezśrubowy. Wbudowane źródło światła. / The lamp is made of steel and aluminium. No screw connections. Light source included.

UTO IL 5609



OPIS / DESCRIPTION

numer katalogowy / catalogue number 5609/LED/kolor

dostępne kolory / available colours ○ BI / ● CZ / ● SZ

DANE TECHNICZNE / TECHNICAL DATA

oprawka / holder	Moduł LED
zasilanie / power supply	230V
źródło / light source	3 × moduł LED CL 148 Ø 46 mm (wbudowane)
moc maks. / maximum wattage	3 × 8W 2400 lm
transformator / transformer	nie wymaga
waga netto / net weight	6,1 kg

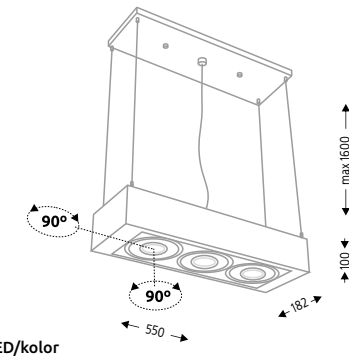

Lampa wykonana ze stali, aluminium. System bezśrubowy. Wbudowane źródło światła. / The lamp is made of steel and aluminium. No screw connections. Light source included.



KOGA 5610

OPIS / DESCRIPTION

numer katalogowy / 5610/GU10/kolor 5610/G53/kolor
catalogue number

dostępne kolory / available colours ○ BI / ● CZ / ● SZ

DANE TECHNICZNE / TECHNICAL DATA

oprawka / holder	GU10	G53
zasilanie / power supply	230V	230V
źródło / light source	1 × ES111	1 × AR111
moc maks. / maximum wattage	1 × 15W	1 × 50W
transformator / transformer	nie wymaga	wbudowany elektroniczny
waga netto / net weight	3,1 kg	3,2 kg

ZALECANE ŹRÓDŁO ŚWIATŁA / RECOMMENDED BULB:

1 × LED 75 EL-111 15W 230V GU10
1 × halogen QR-LP111 50W 12V G53
1 × LED Parathom PRO111 15,5W 12V G53

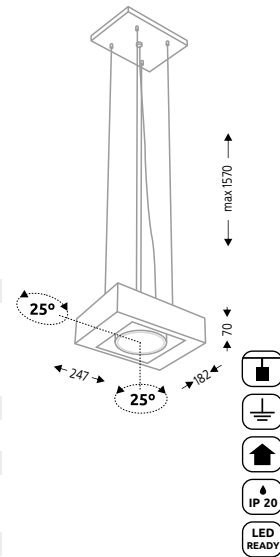

Lampa wykonana ze stali i aluminium. System bezśrubowy. Nie zawiera źródła światła. / The lamp is made of steel and aluminium. No screw connections. Light source not included.



KOGA H 5611

OPIS / DESCRIPTION

numer katalogowy / 5611/GU10/kolor 5611/G53/kolor
catalogue number

dostępne kolory / available colours ○ BI / ● CZ / ● SZ

DANE TECHNICZNE / TECHNICAL DATA

oprawka / holder	GU10	G53
zasilanie / power supply	230V	230V
źródło / light source	1 × ES111	1 × AR111
moc maks. / maximum wattage	1 × 15W	1 × 50W
transformator / transformer	nie wymaga	wbudowany elektroniczny
waga netto / net weight	3,3 kg	3,4 kg

ZALECANE ŹRÓDŁO ŚWIATŁA / RECOMMENDED BULB:

1 × LED 75 EL-111 15W 230V GU10
1 × halogen QR-LP111 50W 12V G53
1 × LED Parathom PRO111 15,5W 12V G53

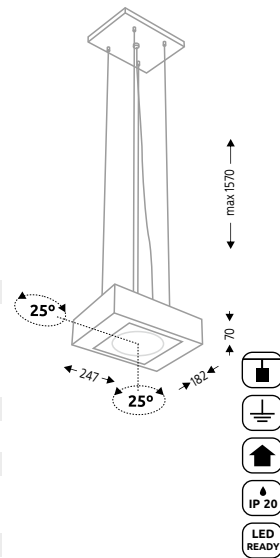

Lampa wykonana ze stali i aluminium. System bezśrubowy. Nie zawiera źródła światła. / The lamp is made of steel and aluminium. No screw connections. Light source not included.



KOGA IL 5612

OPIS / DESCRIPTION

numer katalogowy / 5612/LED/kolor
catalogue number

dostępne kolory / available colours ○ BI / ● CZ / ● SZ

DANE TECHNICZNE / TECHNICAL DATA

oprawka / holder	Moduł LED
zasilanie / power supply	230V
źródło / light source	1 × moduł LED CL 148 Ø 46 mm (wbudowane)
moc maks. / maximum wattage	1 × 8W 800 lm
transformator / transformer	nie wymaga
waga netto / net weight	3,5 kg

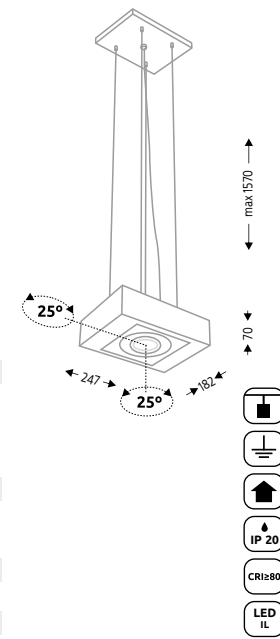

Lampa wykonana ze stali, aluminium. System bezśrubowy. Wbudowane źródło światła. / The lamp is made of steel and aluminium. No screw connections. Light source included.



KOGA 5613

OPIS / DESCRIPTION

numer katalogowy / 5613/GU10/kolor 5613/G53/kolor
catalogue number

dostępne kolory / available colours ○ BI / ● CZ / ● SZ

DANE TECHNICZNE / TECHNICAL DATA

oprawka / holder	GU10	G53
zasilanie / power supply	230V	230V
źródło / light source	2 × ES111	2 × AR111
moc maks. / maximum wattage	2 × 15W	2 × 50W
transformator / transformer	nie wymaga	wbudowany elektroniczny
waga netto / net weight	4,5 kg	4,7 kg

ZALECANE ŹRÓDŁO ŚWIATŁA / RECOMMENDED BULB:

2 × LED 75 EL-111 15W 230V GU10
2 × halogen QR-LP111 50W 12V G53
2 × LED Parathom PRO111 15,5W 12V G53

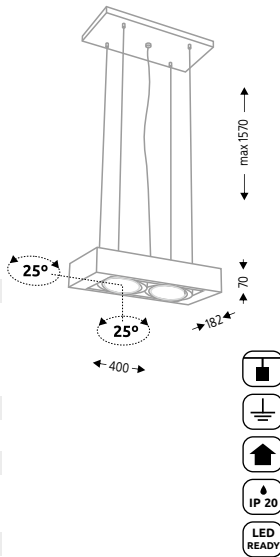

Lampa wykonana ze stali i aluminium. System bezśrubowy. Nie zawiera źródła światła. / The lamp is made of steel and aluminium. No screw connections. Light source not included.



KOGA H 5614

OPIS / DESCRIPTION

numer katalogowy / 5614/GU10/kolor 5614/G53/kolor
catalogue number

dostępne kolory / available colours ○ BI / ● CZ / ● SZ

DANE TECHNICZNE / TECHNICAL DATA

oprawka / holder	GU10	G53
zasilanie / power supply	230V	230V
źródło / light source	2 × ES111	2 × AR111
moc maks. / maximum wattage	2 × 15W	2 × 50W
transformator / transformer	nie wymaga	wbudowany elektroniczny
waga netto / net weight	4,6 kg	4,8 kg

ZALECANE ŹRÓDŁO ŚWIATŁA / RECOMMENDED BULB:

2 × LED 75 EL-111 15W 230V GU10
2 × halogen QR-LP111 50W 12V G53
2 × LED Parathom PRO111 15,5W 12V G53

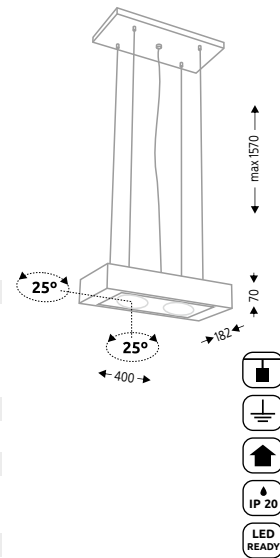

Lampa wykonana ze stali i aluminium. System bezśrubowy. Nie zawiera źródła światła. / The lamp is made of steel and aluminium. No screw connections. Light source not included.



KOGA IL 5615

OPIS / DESCRIPTION

numer katalogowy / 5615/LED/kolor
catalogue number

dostępne kolory / available colours ○ BI / ● CZ / ● SZ

DANE TECHNICZNE / TECHNICAL DATA

oprawka / holder	Moduł LED
zasilanie / power supply	230V
źródło / light source	2 × moduł LED CL 148 Ø 46 mm (wbudowane)
moc maks. / maximum wattage	2 × 8W 1600 lm
transformator / transformer	nie wymaga
waga netto / net weight	4,8 kg

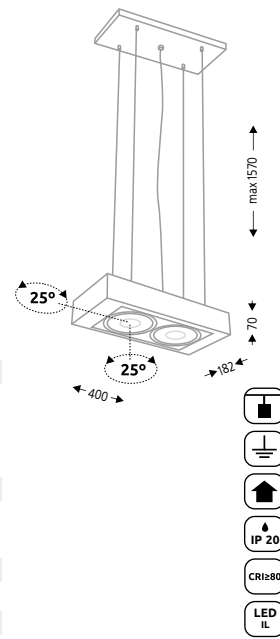

Lampa wykonana ze stali, aluminium. System bezśrubowy. Wbudowane źródło światła. / The lamp is made of steel and aluminium. No screw connections. Light source included.



KOGA 5616

OPIS / DESCRIPTION

numer katalogowy / catalogue number 5616/GU10/kolor 5616/G53/kolor
dostępne kolory / available colours ○BI / ●CZ / ●SZ

DANE TECHNICZNE / TECHNICAL DATA

oprawka / holder	GU10	G53
zasilanie / power supply	230V	230V
źródło / light source	3 × ES111	3 × AR111
moc maks. / maximum wattage	3 × 15W	3 × 50W
transformator / transformer	nie wymaga	wbudowany elektroniczny
waga netto / net weight	5,7 kg	5,9 kg

ZALECANE ŹRÓDŁO ŚWIATŁA / RECOMMENDED BULB:

3 × LED 75 EL-111 15W 230V GU10
3 × halogen QR-LP111 50W 12V G53
3 × LED Parathom PRO111 15,5W 12V G53

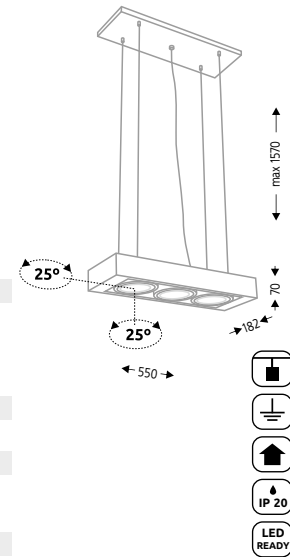

Lampa wykonana ze stali i aluminium. System bezśrubowy. Nie zawiera źródła światła. / The lamp is made of steel and aluminium. No screw connections. Light source not included.



KOGA H 5617

OPIS / DESCRIPTION

numer katalogowy / catalogue number 5617/GU10/kolor 5617/G53/kolor
dostępne kolory / available colours ○BI / ●CZ / ●SZ

DANE TECHNICZNE / TECHNICAL DATA

oprawka / holder	GU10	G53
zasilanie / power supply	230V	230V
źródło / light source	3 × ES111	3 × AR111
moc maks. / maximum wattage	3 × 15W	3 × 50W
transformator / transformer	nie wymaga	wbudowany elektroniczny
waga netto / net weight	5,8 kg	6,0 kg

ZALECANE ŹRÓDŁO ŚWIATŁA / RECOMMENDED BULB:

3 × LED 75 EL-111 15W 230V GU10
3 × halogen QR-LP111 50W 12V G53
3 × LED Parathom PRO111 15,5W 12V G53

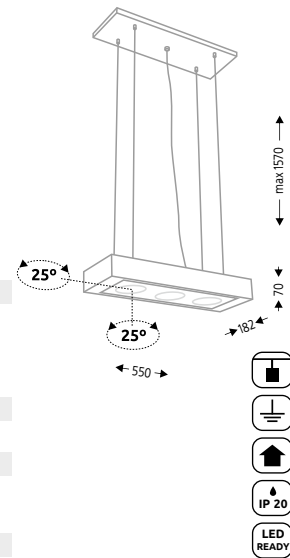

Lampa wykonana ze stali i aluminium. System bezśrubowy. Nie zawiera źródła światła. / The lamp is made of steel and aluminium. No screw connections. Light source not included.



KOGA IL 5618

OPIS / DESCRIPTION

numer katalogowy / catalogue number 5618/LED/kolor
dostępne kolory / available colours ○BI / ●CZ / ●SZ

DANE TECHNICZNE / TECHNICAL DATA

oprawka / holder	Moduł LED
zasilanie / power supply	230V
źródło / light source	3 × moduł LED CL 148 Ø 46 mm (wbudowane)
moc maks. / maximum wattage	3 × 8W 2400 lm
transformator / transformer	nie wymaga
waga netto / net weight	6,0 kg

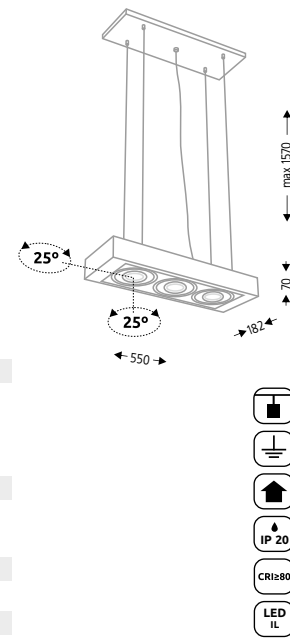

Lampa wykonana ze stali, aluminium. System bezśrubowy. Wbudowane źródło światła. / The lamp is made of steel and aluminium. No screw connections. Light source included.



YATOMI 5583

OPIS / DESCRIPTION

numer katalogowy / catalogue number 5583/GU10/kolor
dostępne kolory / available colours ○BI / ●CZ / ●SZ

DANE TECHNICZNE / TECHNICAL DATA

oprawka / holder	GU10
zasilanie / power supply	230V
źródło / light source	1 × ES111
moc maks. / maximum wattage	1 × 15W
transformator / transformer	nie wymaga
waga netto / net weight	1,1 kg

ZALECANE ŹRÓDŁO ŚWIATŁA / RECOMMENDED BULB:

1 × LED 75 EL-111 15W 230V GU10

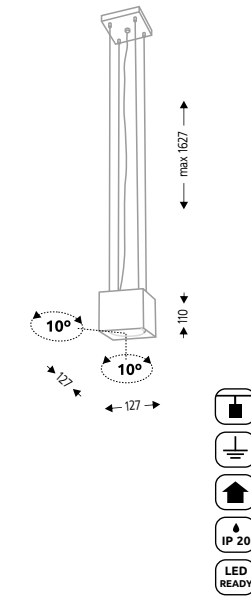

Lampa wykonana ze stali. System bezśrubowy. Nie zawiera źródła światła. / The lamp is made of steel. No screw connections. Light source not included.



YATOMI 5584

OPIS / DESCRIPTION

numer katalogowy / catalogue number 5584/GU10/kolor
dostępne kolory / available colours ○BI / ●CZ / ●SZ

DANE TECHNICZNE / TECHNICAL DATA

oprawka / holder	GU10
zasilanie / power supply	230V
źródło / light source	2 × ES111
moc maks. / maximum wattage	2 × 15W
transformator / transformer	nie wymaga
waga netto / net weight	1,9 kg

ZALECANE ŹRÓDŁO ŚWIATŁA / RECOMMENDED BULB:

2 × LED 75 EL-111 15W 230V GU10

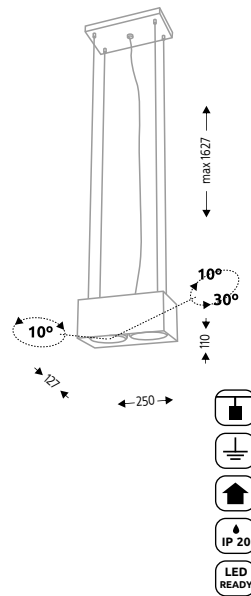

Lampa wykonana ze stali. System bezśrubowy. Nie zawiera źródła światła. / The lamp is made of steel. No screw connections. Light source not included.



YATOMI 5585

OPIS / DESCRIPTION

numer katalogowy / catalogue number 5585/GU10/kolor
dostępne kolory / available colours ○BI / ●CZ / ●SZ

DANE TECHNICZNE / TECHNICAL DATA

oprawka / holder	GU10
zasilanie / power supply	230V
źródło / light source	3 × ES111
moc maks. / maximum wattage	3 × 15W
transformator / transformer	nie wymaga
waga netto / net weight	2,8 kg

ZALECANE ŹRÓDŁO ŚWIATŁA / RECOMMENDED BULB:

3 × LED 75 EL-111 15W 230V GU10

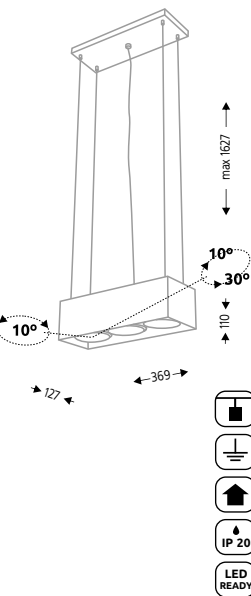

Lampa wykonana ze stali. System bezśrubowy. Nie zawiera źródła światła. / The lamp is made of steel. No screw connections. Light source not included.



BUNGO 5518



BUNGO 5516 / 5516-B

OPIS / DESCRIPTION

numer katalogowy / 5516/G5/kolor 5516-B/E27/kolor
catalogue number

dostępne kolory / available colours BI / CZ / SZ

DANE TECHNICZNE / TECHNICAL DATA

oprawka / holder	G5	E27
zasilanie / power supply	230V	230V
źródło / light source	4 × T5	3 × E27
moc maks. / maximum wattage	2 × 6W + 2 × 8W	3 × 9W
transformator / transformer	wbudowany elektroniczny	nie wymaga
waga netto / net weight	3,5 kg	3,6 kg

ZALECANE ŹRÓDŁO ŚWIATŁA / RECOMMENDED BULB:
4 × świetlówka liniowa LUMILUX T5 L (2 × 6W + 2 × 8W) 230V G5
3 × OSRAM LED CLASSIC A60 9W 2700K 230V E27

Lampa wykonana ze stali, aluminium i plexi. Obudowa laminat poliestrowo-szkłany. Nie zawiera źródła światła. / The lamp is made of steel, aluminium and plexiglas. The housing is made of polyester-glass laminate. Light source not included.



BUNGO 5517 / 5517-B

OPIS / DESCRIPTION

numer katalogowy / 5517/G5/kolor 5517-B/E27/kolor
catalogue number

dostępne kolory / available colours BI / CZ / SZ

DANE TECHNICZNE / TECHNICAL DATA

oprawka / holder	G5	E27
zasilanie / power supply	230V	230V
źródło / light source	5 × T5	6 × E27
moc maks. / maximum wattage	2 × 8W + 2 × 13W + 1 × 14W	6 × 9W
transformator / transformer	wbudowany elektroniczny	nie wymaga
waga netto / net weight	7,7 kg	7,9 kg

ZALECANE ŹRÓDŁO ŚWIATŁA / RECOMMENDED BULB:
4 × świetlówka liniowa LUMILUX T5 L (2 × 8W + 2 × 13W) + 1 × świetlówka liniowa LUMILUX T5 HE 14W 230V G5
6 × OSRAM LED CLASSIC A60 9W 2700K 230V E27

Lampa wykonana ze stali, aluminium i plexi. Obudowa laminat poliestrowo-szkłany. Nie zawiera źródła światła. / The lamp is made of steel, aluminium and plexiglas. The housing is made of polyester-glass laminate. Light source not included.



BUNGO 5518 / 5518-B

OPIS / DESCRIPTION

numer katalogowy / 5518/G5/kolor 5518-B/E27/kolor
catalogue number

dostępne kolory / available colours BI / CZ / SZ

DANE TECHNICZNE / TECHNICAL DATA

oprawka / holder	G5	E27
zasilanie / power supply	230V	230V
źródło / light source	8 × T5	9 × E27
moc maks. / maximum wattage	2 × 6W + 2 × 8W + 4 × 14W	9 × 9W
transformator / transformer	wbudowany elektroniczny	nie wymaga
waga netto / net weight	11,5 kg	12 kg

ZALECANE ŹRÓDŁO ŚWIATŁA / RECOMMENDED BULB:
4 × świetlówka liniowa LUMILUX T5 L (2 × 6W + 2 × 8W) + 4 × świetlówka liniowa LUMILUX T5 HE 14W 230V G5
9 × OSRAM LED CLASSIC A60 9W 2700K 230V E27

Lampa wykonana ze stali, aluminium i plexi. Obudowa laminat poliestrowo-szkłany. Nie zawiera źródła światła. / The lamp is made of steel, aluminium and plexiglas. The housing is made of polyester-glass laminate. Light source not included.



BUNGO 5519 / 5519-B

OPIS / DESCRIPTION

numer katalogowy / 5519/G5/kolor 5519-B/E27/kolor
catalogue number

dostępne kolory / available colours BI / CZ / SZ

DANE TECHNICZNE / TECHNICAL DATA

oprawka / holder	G5	E27
zasilanie / power supply	230V	230V
źródło / light source	10 × T5	12 × E27
moc maks. / maximum wattage	4 × 8W + 4 × 14W + 2 × 21W	12 × 9W
transformator / transformer	wbudowany elektroniczny	nie wymaga
waga netto / net weight	13,6 kg	13,3 kg

ZALECANE ŹRÓDŁO ŚWIATŁA / RECOMMENDED BULB:
4 × świetlówka liniowa LUMILUX T5 L 8W + 6 × świetlówka liniowa LUMILUX T5 HE (4 × 14W + 2 × 21W) 230V G5
12 × OSRAM LED CLASSIC A60 9W 2700K 230V E27

Lampa wykonana ze stali, aluminium i plexi. Obudowa laminat poliestrowo-szkłany. Nie zawiera źródła światła. / The lamp is made of steel, aluminium and plexiglas. The housing is made of polyester-glass laminate. Light source not included.



BUNGO 5520 / 5520-B

OPIS / DESCRIPTION

numer katalogowy / 5520/G5/kolor 5520-B/E27/kolor
catalogue number

dostępne kolory / available colours BI / CZ / SZ

DANE TECHNICZNE / TECHNICAL DATA

oprawka / holder	G5	E27
zasilanie / power supply	230V	230V
źródło / light source	12 × T5	16 × E27
moc maks. / maximum wattage	4 × 8W + 2 × 14W + 6 × 21W	16 × 9W
transformator / transformer	wbudowany elektroniczny	nie wymaga
waga netto / net weight	25,6 kg	25 kg

ZALECANE ŹRÓDŁO ŚWIATŁA / RECOMMENDED BULB:
4 × świetlówka liniowa LUMILUX T5 L 8W + 8 × świetlówka liniowa LUMILUX T5 HE (2 × 14W + 6 × 21W) 230V G5
16 × OSRAM LED CLASSIC A60 9W 2700K 230V E27

Lampa wykonana ze stali, aluminium i plexi. Obudowa laminat poliestrowo-szkłany. Nie zawiera źródła światła. / The lamp is made of steel, aluminium and plexiglas. The housing is made of polyester-glass laminate. Light source not included.

WANTO 5521 / 5521-B



OPIS / DESCRIPTION

numer katalogowy / 5521/2G11/kolor 5521-B/E27/kolor
catalogue number

dostępne kolory / available colours ○ BI / ● CZ / ● SZ

DANE TECHNICZNE / TECHNICAL DATA

oprawka / holder	2G11	E27
zasilanie / power supply	230V	230V
źródło / light source	3 × TC-L	3 × E27
moc maks. / maximum wattage	3 × 18W	3 × 9W
transformator / transformer	wbudowany elektroniczny	nie wymaga
waga netto / net weight	3,6 kg	3,7 kg

ZALECANE ŹRÓDŁO ŚWIATŁA / RECOMMENDED BULB:

3 × Dulux L 18W 230V 2G11
3 × OSRAM LED CLASSIC A60 9W 2700K 230V E27

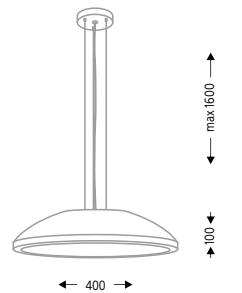

Lampa wykonana ze stali, aluminium i plexi. Obudowa laminat poliestrowo-szkłany. Nie zawiera źródła światła. / The lamp is made of steel, aluminium and plexiglas. The housing is made of polyester-glass laminate. Light source not included.

WANTO 5522 / 5522-B



OPIS / DESCRIPTION

numer katalogowy / 5522/2G11/kolor 5522-B/E27/kolor
catalogue number

dostępne kolory / available colours ○ BI / ● CZ / ● SZ

DANE TECHNICZNE / TECHNICAL DATA

oprawka / holder	2G11	E27
zasilanie / power supply	230V	230V
źródło / light source	4 × TC-L	6 × E27
moc maks. / maximum wattage	4 × 24W	6 × 9W
transformator / transformer	wbudowany elektroniczny	nie wymaga
waga netto / net weight	8,5 kg	8,3 kg

ZALECANE ŹRÓDŁO ŚWIATŁA / RECOMMENDED BULB:

4 × Dulux L 24W 230V 2G11
6 × OSRAM LED CLASSIC A60 9W 2700K 230V E27

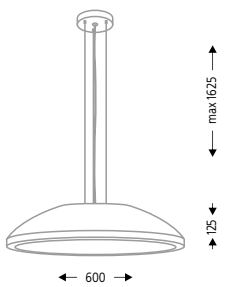

Lampa wykonana ze stali, aluminium i plexi. Obudowa laminat poliestrowo-szkłany. Nie zawiera źródła światła. / The lamp is made of steel, aluminium and plexiglas. The housing is made of polyester-glass laminate. Light source not included.



WANTO 5523

WANTO 5523 / 5523-B



OPIS / DESCRIPTION

numer katalogowy / 5523/2G11/kolor 5523-B/E27/kolor
catalogue number

dostępne kolory / available colours ○ BI / ● CZ / ● SZ

DANE TECHNICZNE / TECHNICAL DATA

oprawka / holder	2G11	E27
zasilanie / power supply	230V	230V
źródło / light source	4 × TC-L	9 × E27
moc maks. / maximum wattage	2 × 24W + 2 × 36W	9 × 9W
transformator / transformer	wbudowany elektroniczny	nie wymaga
waga netto / net weight	10,8 kg	10,3 kg

ZALECANE ŹRÓDŁO ŚWIATŁA / RECOMMENDED BULB:

4 × Dulux L (2 × 24W + 2 × 36W) 230V 2G11
9 × OSRAM LED CLASSIC A60 9W 2700K 230V E27

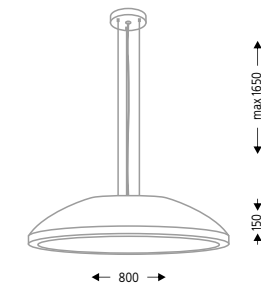

Lampa wykonana ze stali, aluminium i plexi. Obudowa laminat poliestrowo-szkłany. Nie zawiera źródła światła. / The lamp is made of steel, aluminium and plexiglas. The housing is made of polyester-glass laminate. Light source not included.

WANTO 5524 / 5524-B



OPIS / DESCRIPTION

numer katalogowy / 5524/2G11/kolor 5524-B/E27/kolor
catalogue number

dostępne kolory / available colours ○ BI / ● CZ / ● SZ

DANE TECHNICZNE / TECHNICAL DATA

oprawka / holder	2G11	E27
zasilanie / power supply	230V	230V
źródło / light source	4 × TC-L	12 × E27
moc maks. / maximum wattage	4 × 36W	12 × 9W
transformator / transformer	wbudowany elektroniczny	nie wymaga
waga netto / net weight	15,7 kg	16,4 kg

ZALECANE ŹRÓDŁO ŚWIATŁA / RECOMMENDED BULB:

4 × Dulux L 36W 230V 2G11
12 × OSRAM LED CLASSIC A60 9W 2700K 230V E27

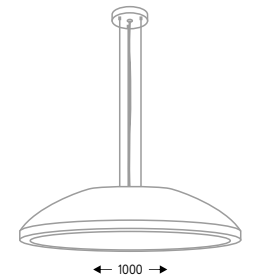

Lampa wykonana ze stali, aluminium i plexi. Obudowa laminat poliestrowo-szkłany. Nie zawiera źródła światła. / The lamp is made of steel, aluminium and plexiglas. The housing is made of polyester-glass laminate. Light source not included.

WANTO 5525 / 5525-B



OPIS / DESCRIPTION

numer katalogowy / 5525/2G11/kolor 5525-B/E27/kolor
catalogue number

dostępne kolory / available colours ○ BI / ● CZ / ● SZ

DANE TECHNICZNE / TECHNICAL DATA

oprawka / holder	2G11	E27
zasilanie / power supply	230V	230V
źródło / light source	4 × TC-L	16 × E27
moc maks. / maximum wattage	2 × 36W + 2 × 40W	16 × 9W
transformator / transformer	wbudowany elektroniczny	nie wymaga
waga netto / net weight	17,3 kg	17,8 kg

ZALECANE ŹRÓDŁO ŚWIATŁA / RECOMMENDED BULB:

4 × Dulux L (2 × 36W + 2 × 40W) 230V 2G11
16 × OSRAM LED CLASSIC A60 9W 2700K 230V E27

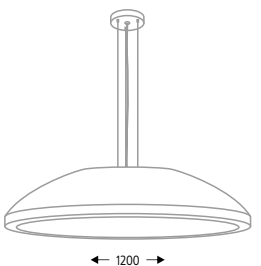

Lampa wykonana ze stali, aluminium i plexi. Obudowa laminat poliestrowo-szkłany. Nie zawiera źródła światła. / The lamp is made of steel, aluminium and plexiglas. The housing is made of polyester-glass laminate. Light source not included.



WANTO

NOMI 5538

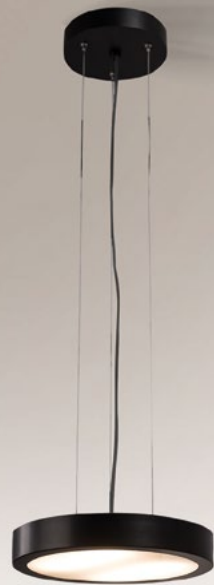

OPIS / DESCRIPTION

numer katalogowy / catalogue number 5538/2G11/kolor
dostępne kolory / available colours ○BI / ●CZ / ●SZ

DANE TECHNICZNE / TECHNICAL DATA

oprawka / holder 2G11
zasilanie / power supply 230V
źródło / light source 2 × TC-L
moc maks. / maximum wattage 2 × 18W
transformator / transformer wbudowany elektroniczny
waga netto / net weight 2,9 kg

ZALECANE ŹRÓDŁO ŚWIATŁA / RECOMMENDED BULB:
2 × Dulux L 2x18W 2G11 230V

Lampa wykonana ze stali i plexi. System bezśrubowy. Nie zawiera źródła światła. / The lamp is made of steel and plexiglas. No screw connections. Light source not included.

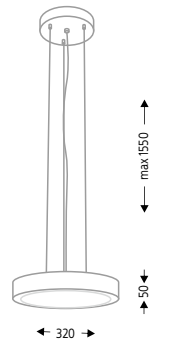

NOMI 5539

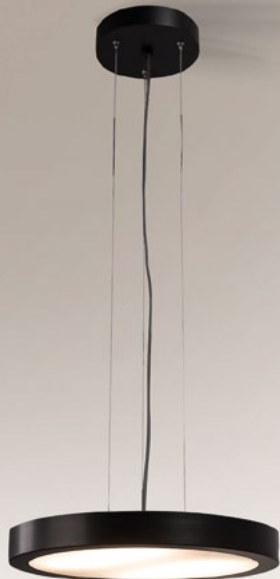

OPIS / DESCRIPTION

numer katalogowy / catalogue number 5539/2G11/kolor
dostępne kolory / available colours ○BI / ●CZ / ●SZ

DANE TECHNICZNE / TECHNICAL DATA

oprawka / holder 2G11
zasilanie / power supply 230V
źródło / light source 3 × TC-L
moc maks. / maximum wattage 1 × 24W+2x18W
transformator / transformer wbudowany elektroniczny
waga netto / net weight 4,0 kg

ZALECANE ŹRÓDŁO ŚWIATŁA / RECOMMENDED BULB:
3 × Dulux L (1x24W+2x18W) 2G11 230V

Lampa wykonana ze stali i plexi. System bezśrubowy. Nie zawiera źródła światła. / The lamp is made of steel and plexiglas. No screw connections. Light source not included.

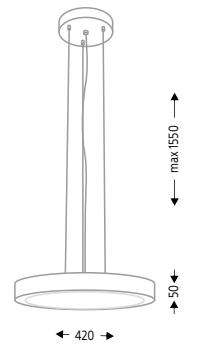

NOMI 5540



OPIS / DESCRIPTION

numer katalogowy / catalogue number 5540/2G11/kolor
dostępne kolory / available colours ○BI / ●CZ / ●SZ

DANE TECHNICZNE / TECHNICAL DATA

oprawka / holder 2G11
zasilanie / power supply 230V
źródło / light source 3 × TC-L
moc maks. / maximum wattage 3 × 18W
transformator / transformer wbudowany elektroniczny
waga netto / net weight 3,2 kg

ZALECANE ŹRÓDŁO ŚWIATŁA / RECOMMENDED BULB:
3 × Dulux L 18W 2G11 230V

Lampa wykonana ze stali i plexi. System bezśrubowy. Nie zawiera źródła światła. / The lamp is made of steel and plexiglas. No screw connections. Light source not included.

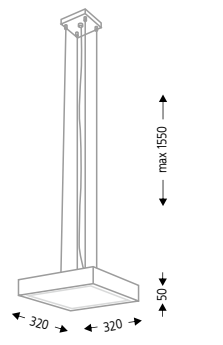

NOMI 5541



OPIS / DESCRIPTION

numer katalogowy / catalogue number 5541/2G11/kolor
dostępne kolory / available colours ○BI / ●CZ / ●SZ

DANE TECHNICZNE / TECHNICAL DATA

oprawka / holder 2G11
zasilanie / power supply 230V
źródło / light source 3 × TC-L
moc maks. / maximum wattage 3 × 24W
transformator / transformer wbudowany elektroniczny
waga netto / net weight 4,6 kg

ZALECANE ŹRÓDŁO ŚWIATŁA / RECOMMENDED BULB:
3 × Dulux L 24W 2G11 230V

Lampa wykonana ze stali i plexi. System bezśrubowy. Nie zawiera źródła światła. / The lamp is made of steel and plexiglas. No screw connections. Light source not included.

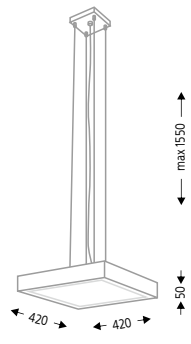

NAKA 5581



OPIS / DESCRIPTION

numer katalogowy / catalogue number 5581/2G11/kolor 5581/E27/kolor
dostępne kolory / available colours ○BI / ●CZ / ●SZ

DANE TECHNICZNE / TECHNICAL DATA

oprawka / holder 2G11 E27
zasilanie / power supply 230V 230V
źródło / light source 4 × TC-L 3 × E27
moc maks. / maximum wattage 2 × 18W 3 × 9W
+ 2 × 24W
transformator / transformer wbudowany elektroniczny nie wymaga
waga netto / net weight 6,0 kg 5,3 kg

ZALECANE ŹRÓDŁO ŚWIATŁA / RECOMMENDED BULB:
4 × Dulux L (2x18W + 2x24W) 230V 2G11
3 × OSRAM LED CLASSIC A60 9W 2700K 230V E27

Lampa wykonana ze stali, aluminium i plexi. Obudowa laminat poliestrowo-szkłany. Nie zawiera źródła światła. / The lamp is made of steel, aluminium and plexiglas. The housing is made of polyester-glass laminate. Light source not included.

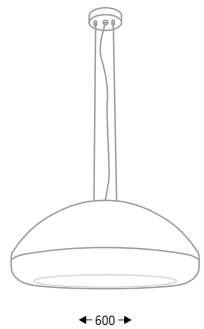

GIFU 5582



OPIS / DESCRIPTION

numer katalogowy / catalogue number 5582/LED/kolor
dostępne kolory / available colours ○BI / ●CZ / ●SZ

DANE TECHNICZNE / TECHNICAL DATA

oprawka / holder Płytki LED
zasilanie / power supply 230V
źródło / light source 4 × Płytki LED CLE
QUADRANT LENS G1
moc maks. / maximum wattage 4 × 6,2W 3600lm
transformator / transformer wbudowany elektroniczny
waga netto / net weight 7,9 kg

Lampa wykonana ze stali, aluminium i plexi. Obudowa laminat poliestrowo-szkłany. Wbudowane źródła światła. / The lamp is made of steel, aluminium and plexiglas. The housing is made of polyester-glass laminate. Light source included.

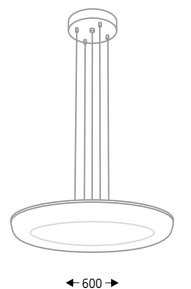



NAKA



TAHARA 5509

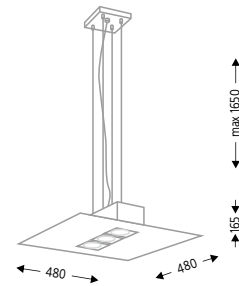

OPIS / DESCRIPTION

numer katalogowy / catalogue number 5509/GU10/kolor
dostępne kolory / available colours ○BI / ●CZ / ●SZ

DANE TECHNICZNE / TECHNICAL DATA

oprawka / holder GU10
zasilanie / power supply 230V
źródło / light source 3 × PAR16
moc maks. / maximum wattage 3 × 50W
transformator / transformer nie wymaga
waga netto / net weight 3,0 kg

ZALECANE ŹRÓDŁO ŚWIATŁA / RECOMMENDED BULB:

3 × halogen QPAR16 50W 230V GU10
3 × LED STAR PAR16 5,5W 230V GU10



Lampa wykonana ze stali i aluminium. System bezśrubowy. Nie zawiera źródła światła. / The lamp is made of steel and aluminium. No screw connections. Light source not included.



TAHARA 5510

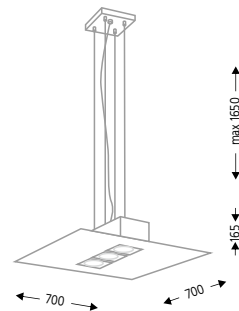

OPIS / DESCRIPTION

numer katalogowy / catalogue number 5510/GU10/kolor
dostępne kolory / available colours ○BI / ●CZ / ●SZ

DANE TECHNICZNE / TECHNICAL DATA

oprawka / holder GU10
zasilanie / power supply 230V
źródło / light source 3 × ES111
moc maks. / maximum wattage 3 × 50W
transformator / transformer nie wymaga
waga netto / net weight 6 kg

ZALECANE ŹRÓDŁO ŚWIATŁA / RECOMMENDED BULB:

3 × LED 75 EL-111 15W 230V GU10



Lampa wykonana ze stali, aluminium i tworzywa sztucznego. Nie zawiera źródła światła. / The lamp is made of steel and aluminium. No screw connections. Light source not included.



YABU 5526

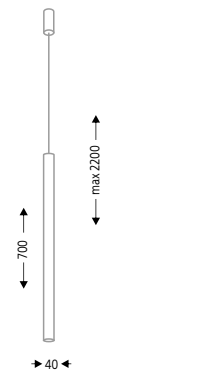

OPIS / DESCRIPTION

numer katalogowy / catalogue number 5526/GU10/kolor
dostępne kolory / available colours ○BI / ●CZ / ●SZ

DANE TECHNICZNE / TECHNICAL DATA

oprawka / holder GU10
zasilanie / power supply 230V
źródło / light source 1 × halogen 35 mm
moc maks. / maximum wattage 1 × 25W
transformator / transformer nie wymaga
waga netto / net weight 0,9 kg

ZALECANE ŹRÓDŁO ŚWIATŁA / RECOMMENDED BULB:

1 × halogen 35mm 25W 230V GU10
1 × LED SMD 35mm 4W 230V GU10



Lampa wykonana ze stali i aluminium. System bezśrubowy. Nie zawiera źródła światła. / The lamp is made of steel and aluminium. No screw connections. Light source not included.



YABU 5527

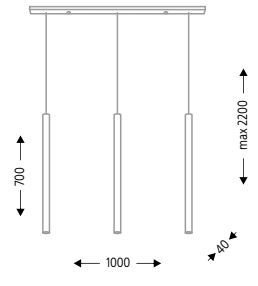

OPIS / DESCRIPTION

numer katalogowy / catalogue number 5527/GU10/kolor
dostępne kolory / available colours ○BI / ●CZ / ●SZ

DANE TECHNICZNE / TECHNICAL DATA

oprawka / holder GU10
zasilanie / power supply 230V
źródło / light source 3 × halogen 35 mm
moc maks. / maximum wattage 3 × 25W
transformator / transformer nie wymaga
waga netto / net weight 3,4 kg

ZALECANE ŹRÓDŁO ŚWIATŁA / RECOMMENDED BULB:

3 × halogen 35mm 25W 230V GU10
3 × LED SMD 35mm 4W 230V GU10



Lampa wykonana ze stali i aluminium. System bezśrubowy. Nie zawiera źródła światła. / The lamp is made of steel and aluminium. No screw connections. Light source not included.



YABU 5528

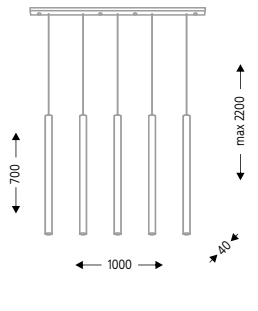

OPIS / DESCRIPTION

numer katalogowy / catalogue number 5528/GU10/kolor
dostępne kolory / available colours ○BI / ●CZ / ●SZ

DANE TECHNICZNE / TECHNICAL DATA

oprawka / holder GU10
zasilanie / power supply 230V
źródło / light source 5 × halogen 35 mm
moc maks. / maximum wattage 5 × 25W
transformator / transformer nie wymaga
waga netto / net weight 5,7 kg

ZALECANE ŹRÓDŁO ŚWIATŁA / RECOMMENDED BULB:

5 × halogen 35mm 25W 230V GU10
5 × LED SMD 35mm 4W 230V GU10



Lampa wykonana ze stali i aluminium. System bezśrubowy. Nie zawiera źródła światła. / The lamp is made of steel and aluminium. No screw connections. Light source not included.

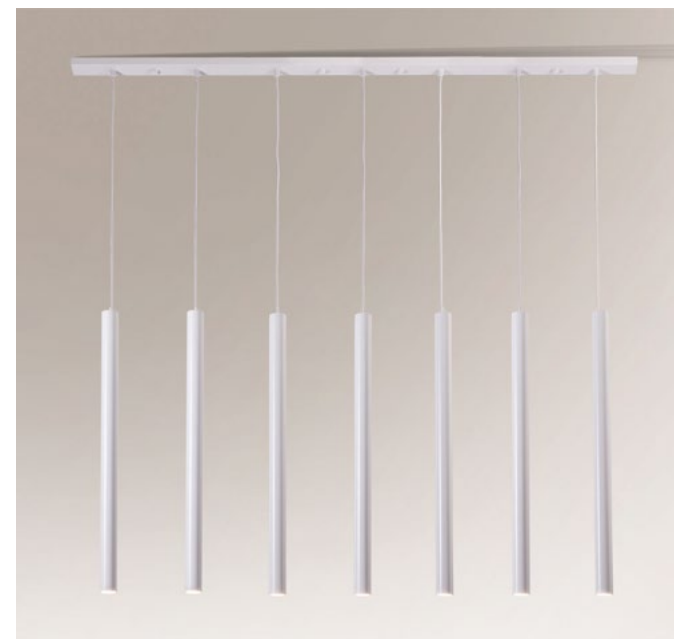

YABU 5529

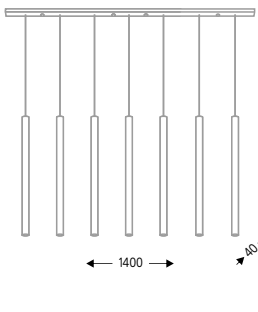

OPIS / DESCRIPTION

numer katalogowy / catalogue number 5529/GU10/kolor
dostępne kolory / available colours ○BI / ●CZ / ●SZ

DANE TECHNICZNE / TECHNICAL DATA

oprawka / holder GU10
zasilanie / power supply 230V
źródło / light source 7 × halogen 35 mm
moc maks. / maximum wattage 7 × 25W
transformator / transformer nie wymaga
waga netto / net weight 7,5 kg

ZALECANE ŹRÓDŁO ŚWIATŁA / RECOMMENDED BULB:

7 × halogen 35mm 25W 230V GU10
7 × LED SMD 35mm 4W 230V GU10



Lampa wykonana ze stali i aluminium. System bezśrubowy. Nie zawiera źródła światła. / The lamp is made of steel and aluminium. No screw connections. Light source not included.

YABU





YABU 5530

OPIS / DESCRIPTION

numer katalogowy / catalogue number 5530/GU10/kolor
dostępne kolory / available colours ○BI / ●CZ / ●SZ

DANE TECHNICZNE / TECHNICAL DATA

oprawka / holder GU10
zasilanie / power supply 230V
źródło / light source 8 × halogen 35 mm
moc maks. / maximum wattage 8 × 25W
transformator / transformer nie wymaga
waga netto / net weight 11 kg

ZALECANE ŹRÓDŁO ŚWIATŁA / RECOMMENDED BULB:

8 × halogen 35mm 25W 230V GU10
8 × LED SMD 35mm 4W 230V GU10

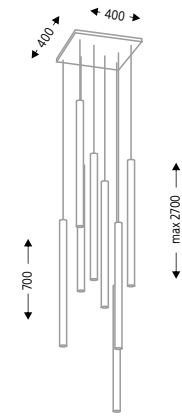

Lampa wykonana ze stali i aluminium. System bezśrubowy. Nie zawiera źródła światła. / The lamp is made of steel and aluminium. No screw connections. Light source not included.



KADOMA 5589

OPIS / DESCRIPTION

numer katalogowy / catalogue number 5589/E27/kolor
dostępne kolory / available colours ○BI / ●CZ / ●SZ

DANE TECHNICZNE / TECHNICAL DATA

oprawka / holder E27
zasilanie / power supply 230V
źródło / light source 1 × E27
moc maks. / maximum wattage 1 × 100W
transformator / transformer nie wymaga
waga netto / net weight 1,1 kg

ZALECANE ŹRÓDŁO ŚWIATŁA / RECOMMENDED BULB:

1 × żarówka energooszczędna GLOB D120 25W 230V E27
1 × żarówka GLOB LED D120 15W 230V E27

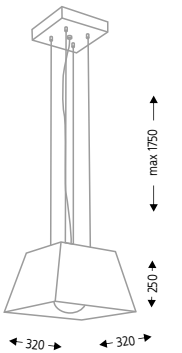

Lampa wykonana ze stali. System bezśrubowy. Nie zawiera źródła światła. / The lamp is made of steel. No screw connections. Light source not included.



KADOMA B 5588-B

OPIS / DESCRIPTION

numer katalogowy / catalogue number 5588-B/E27/kolor
dostępne kolory / available colours ○BI / ●CZ / ●SZ

DANE TECHNICZNE / TECHNICAL DATA

oprawka / holder E27
zasilanie / power supply 230V
źródło / light source 1 × E27
moc maks. / maximum wattage 1 × 100W
transformator / transformer nie wymaga
waga netto / net weight 1,1 kg

ZALECANE ŹRÓDŁO ŚWIATŁA / RECOMMENDED BULB:

1 × żarówka energooszczędna GLOB D120 25W 230V E27
1 × żarówka GLOB LED D120 15W 230V E27

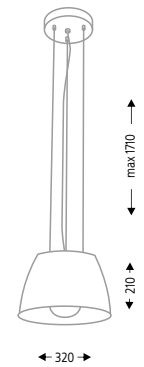

Lampa wykonana ze stali. System bezśrubowy. Nie zawiera źródła światła. / The lamp is made of steel. No screw connections. Light source not included.



AKI 5590

OPIS / DESCRIPTION

numer katalogowy / catalogue number 5590/E27/kolor
dostępne kolory / available colours ○BI / ●CZ / ●SZ

DANE TECHNICZNE / TECHNICAL DATA

oprawka / holder E27
zasilanie / power supply 230V
źródło / light source 1 × E27
moc maks. / maximum wattage 1 × 50W
transformator / transformer nie wymaga
waga netto / net weight 1,1 kg

ZALECANE ŹRÓDŁO ŚWIATŁA / RECOMMENDED BULB:

1 × żarówka energooszczędna GLOB D120 25W 230V E27
1 × żarówka GLOB LED D120 15W 230V E27

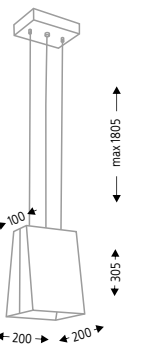

Lampa wykonana ze stali. System bezśrubowy. Nie zawiera źródła światła. / The lamp is made of steel. No screw connections. Light source not included.



KADOMA 5588

OPIS / DESCRIPTION

numer katalogowy / catalogue number 5588/E27/kolor
dostępne kolory / available colours ○BI / ●CZ / ●SZ

DANE TECHNICZNE / TECHNICAL DATA

oprawka / holder E27
zasilanie / power supply 230V
źródło / light source 1 × E27
moc maks. / maximum wattage 1 × 100W
transformator / transformer nie wymaga
waga netto / net weight 1,5 kg

ZALECANE ŹRÓDŁO ŚWIATŁA / RECOMMENDED BULB:

1 × żarówka energooszczędna GLOB D120 25W 230V E27
1 × żarówka GLOB LED D120 15W 230V E27

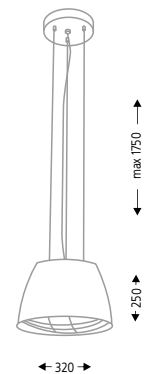

Lampa wykonana ze stali. System bezśrubowy. Nie zawiera źródła światła. / The lamp is made of steel. No screw connections. Light source not included.



GOBO 5591

OPIS / DESCRIPTION

numer katalogowy / catalogue number 5591/E27/kolor
dostępne kolory / available colours ○BI / ●CZ / ●SZ

DANE TECHNICZNE / TECHNICAL DATA

oprawka / holder E27
zasilanie / power supply 230V
źródło / light source 1 × E27
moc maks. / maximum wattage 1 × 50W
transformator / transformer nie wymaga
waga netto / net weight 0,9 kg

ZALECANE ŹRÓDŁO ŚWIATŁA / RECOMMENDED BULB:

1 × żarówka energooszczędna GLOB D120 25W 230V E27
1 × żarówka GLOB LED D120 15W 230V E27

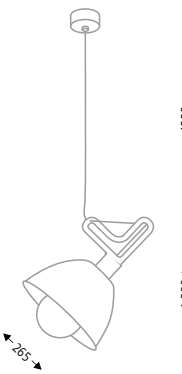

Lampa wykonana ze stali i aluminium. System bezśrubowy. Nie zawiera źródła światła. / The lamp is made of steel and aluminium. No screw connections. Light source not included.



MIMA 5592

OPIS / DESCRIPTION

numer katalogowy / catalogue number 5592/GU10/ kolor 5592/G53/kolor
 dostępne kolory / available colours BI / CZ / SZ

DANE TECHNICZNE / TECHNICAL DATA

oprawka / holder	GU10	G53
zasilanie / power supply	230V	230V
źródło / light source	1 × ES111	1 × AR111
moc maks. / maximum wattage	1 × 50W	1 × 50W
transformator / transformer	nie wymaga	wbudowany elektroniczny
waga netto / net weight	0,6 kg	0,7 kg

ZALECANE ŹRÓDŁO ŚWIATŁA / RECOMMENDED BULB:

1 × LED 75 EL-111 15W 230V GU10
 1 × halogen QR-LP111 50W 12V G53
 1 × LED Parathom PRO111 15,5W 12V G53

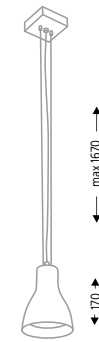

Lampa wykonana ze stali i aluminium. System bezśrubowy. Nie zawiera źródła światła. / The lamp is made of steel and aluminium. No screw connections. Light source not included.



MIMA 5593

OPIS / DESCRIPTION

numer katalogowy / catalogue number 5593/GU10/ kolor 5593/G53/kolor
 dostępne kolory / available colours BI / CZ / SZ

DANE TECHNICZNE / TECHNICAL DATA

oprawka / holder	GU10	G53
zasilanie / power supply	230V	230V
źródło / light source	2 × ES111	2 × AR111
moc maks. / maximum wattage	2 × 50W	2 × 50W
transformator / transformer	nie wymaga	wbudowany elektroniczny
waga netto / net weight	1,3 kg	1,5 kg

ZALECANE ŹRÓDŁO ŚWIATŁA / RECOMMENDED BULB:

2 × LED 75 EL-111 15W 230V GU10
 2 × halogen QR-LP111 50W 12V G53
 2 × LED Parathom PRO111 15,5W 12V G53

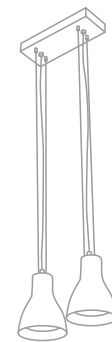

Lampa wykonana ze stali i aluminium. System bezśrubowy. Nie zawiera źródła światła. / The lamp is made of steel and aluminium. No screw connections. Light source not included.



MIMA 5594

OPIS / DESCRIPTION

numer katalogowy / catalogue number 5594/GU10/ kolor 5594/G53/kolor
 dostępne kolory / available colours BI / CZ / SZ

DANE TECHNICZNE / TECHNICAL DATA

oprawka / holder	GU10	G53
zasilanie / power supply	230V	230V
źródło / light source	3 × ES111	3 × AR111
moc maks. / maximum wattage	3 × 50W	3 × 50W
transformator / transformer	nie wymaga	wbudowany elektroniczny
waga netto / net weight	3,0 kg	3,3 kg

ZALECANE ŹRÓDŁO ŚWIATŁA / RECOMMENDED BULB:

3 × LED 75 EL-111 15W 230V GU10
 3 × halogen QR-LP111 50W 12V G53
 3 × LED Parathom PRO111 15,5W 12V G53



Lampa wykonana ze stali i aluminium. System bezśrubowy. Nie zawiera źródła światła. / The lamp is made of steel and aluminium. No screw connections. Light source not included.



SUMOTO 5563

OPIS / DESCRIPTION

numer katalogowy / catalogue number 5563/G5/kolor
 dostępne kolory / available colours BI / CZ / SZ

DANE TECHNICZNE / TECHNICAL DATA

oprawka / holder	G5
zasilanie / power supply	230V
źródło / light source	1 × T5
moc maks. / maximum wattage	1 × 24W
transformator / transformer	wbudowany elektroniczny
waga netto / net weight	1,4 kg

ZALECANE ŹRÓDŁO ŚWIATŁA / RECOMMENDED BULB:

1 × świetlówka LUMILUX T5 HO 24W 230V G5

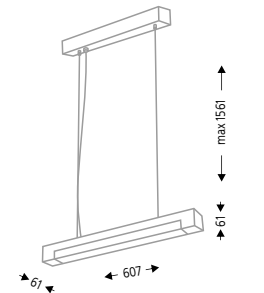

Lampa wykonana ze stali, aluminium i plexi. System bezśrubowy. Nie zawiera źródła światła. / The lamp is made of steel, aluminium and plexiglas. No screw connections. Light source not included.



SUMOTO 5621

OPIS / DESCRIPTION

numer katalogowy / catalogue number 5621/G5/kolor
 dostępne kolory / available colours BI / CZ / SZ

DANE TECHNICZNE / TECHNICAL DATA

oprawka / holder	G5
zasilanie / power supply	230V
źródło / light source	1 × T5
moc maks. / maximum wattage	1 × 24W
transformator / transformer	wbudowany elektroniczny
waga netto / net weight	2,9 kg

ZALECANE ŹRÓDŁO ŚWIATŁA / RECOMMENDED BULB:

1 × świetlówka LUMILUX T5 HO 24W 230V G5

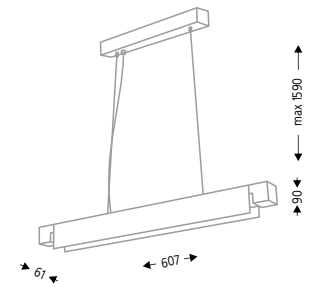

Lampa wykonana ze stali, aluminium i plexi. System bezśrubowy. Nie zawiera źródła światła. / The lamp is made of steel, aluminium and plexiglas. No screw connections. Light source not included.



SUMOTO 5564

OPIS / DESCRIPTION

numer katalogowy / catalogue number 5564/G5/kolor
 dostępne kolory / available colours BI / CZ / SZ

DANE TECHNICZNE / TECHNICAL DATA

oprawka / holder	G5
zasilanie / power supply	230V
źródło / light source	1 × T5
moc maks. / maximum wattage	1 × 39W
transformator / transformer	wbudowany elektroniczny
waga netto / net weight	1,8 kg

ZALECANE ŹRÓDŁO ŚWIATŁA / RECOMMENDED BULB:

1 × świetlówka LUMILUX T5 HO 39W 230V G5

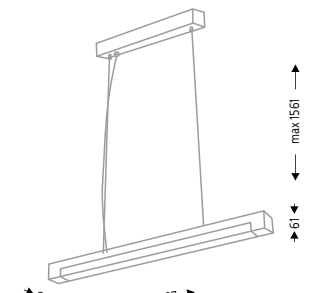

Lampa wykonana ze stali, aluminium i plexi. System bezśrubowy. Nie zawiera źródła światła. / The lamp is made of steel, aluminium and plexiglas. No screw connections. Light source not included.



SUMOTO 5622

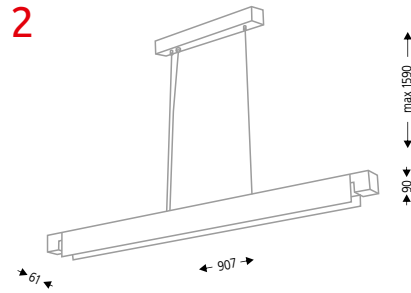

OPIS / DESCRIPTION

numer katalogowy / catalogue number **5622/G5/kolor**
dostępne kolory / available colours BI / CZ / SZ

DANE TECHNICZNE / TECHNICAL DATA

oprawka / holder **G5**
zasilanie / power supply **230V**
źródło / light source **1 x T5**
moc maks. / maximum wattage **1 x 24W**
transformator / transformer **wbudowany elektroniczny**
waga netto / net weight **3,3 kg**

ZALECANE ŹRÓDŁO ŚWIATŁA / RECOMMENDED BULB:
1 x świetlówka LUMILUX T5 HO 24W 230V G5

Lampa wykonana ze stali, aluminium i plexi. System bezśrubowy. Nie zawiera źródła światła. / The lamp is made of steel, aluminium and plexiglas. No screw connections. Light source not included.



SUMOTO 5565

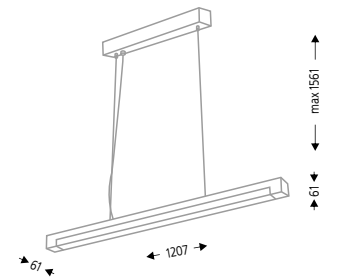

OPIS / DESCRIPTION

numer katalogowy / catalogue number **5565/G5/kolor**
dostępne kolory / available colours BI / CZ / SZ

DANE TECHNICZNE / TECHNICAL DATA

oprawka / holder **G5**
zasilanie / power supply **230V**
źródło / light source **1 x T5**
moc maks. / maximum wattage **1 x 54W**
transformator / transformer **wbudowany elektroniczny**
waga netto / net weight **2,1 kg**

ZALECANE ŹRÓDŁO ŚWIATŁA / RECOMMENDED BULB:
1 x świetlówka LUMILUX T5 HO 54W 230V G5

Lampa wykonana ze stali, aluminium i plexi. System bezśrubowy. Nie zawiera źródła światła. / The lamp is made of steel, aluminium and plexiglas. No screw connections. Light source not included.



SUMOTO 5566

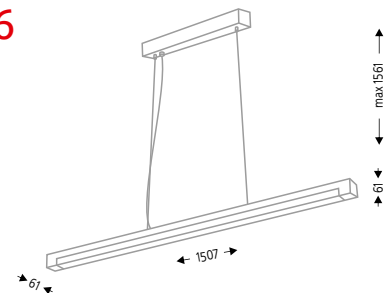

OPIS / DESCRIPTION

numer katalogowy / catalogue number **5566/G5/kolor**
dostępne kolory / available colours BI / CZ / SZ

DANE TECHNICZNE / TECHNICAL DATA

oprawka / holder **G5**
zasilanie / power supply **230V**
źródło / light source **1 x T5**
moc maks. / maximum wattage **1 x 80W**
transformator / transformer **wbudowany elektroniczny**
waga netto / net weight **2,6 kg**

ZALECANE ŹRÓDŁO ŚWIATŁA / RECOMMENDED BULB:
1 x świetlówka LUMILUX T5 HO 80W 230V G5

Lampa wykonana ze stali, aluminium i plexi. System bezśrubowy. Nie zawiera źródła światła. / The lamp is made of steel, aluminium and plexiglas. No screw connections. Light source not included.



SUMOTO 5567

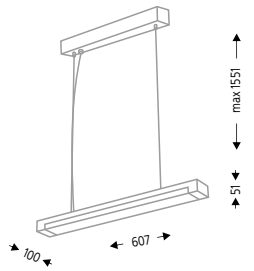

OPIS / DESCRIPTION

numer katalogowy / catalogue number **5567/G5/kolor**
dostępne kolory / available colours BI / CZ / SZ

DANE TECHNICZNE / TECHNICAL DATA

oprawka / holder **G5**
zasilanie / power supply **230V**
źródło / light source **2 x T5**
moc maks. / maximum wattage **2 x 24W**
transformator / transformer **wbudowany elektroniczny**
waga netto / net weight **1,7 kg**

ZALECANE ŹRÓDŁO ŚWIATŁA / RECOMMENDED BULB:
2 x świetlówka LUMILUX T5 HO 24W 230V G5

Lampa wykonana ze stali, aluminium i plexi. System bezśrubowy. Nie zawiera źródła światła. / The lamp is made of steel, aluminium and plexiglas. No screw connections. Light source not included.



SUMOTO 5568

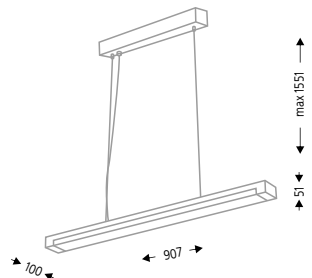

OPIS / DESCRIPTION

numer katalogowy / catalogue number **5568/G5/kolor**
dostępne kolory / available colours BI / CZ / SZ

DANE TECHNICZNE / TECHNICAL DATA

oprawka / holder **G5**
zasilanie / power supply **230V**
źródło / light source **2 x T5**
moc maks. / maximum wattage **2 x 39W**
transformator / transformer **wbudowany elektroniczny**
waga netto / net weight **2,2 kg**

ZALECANE ŹRÓDŁO ŚWIATŁA / RECOMMENDED BULB:
2 x świetlówka LUMILUX T5 HO 39W 230V G5

Lampa wykonana ze stali, aluminium i plexi. System bezśrubowy. Nie zawiera źródła światła. / The lamp is made of steel, aluminium and plexiglas. No screw connections. Light source not included.



SUMOTO 5569

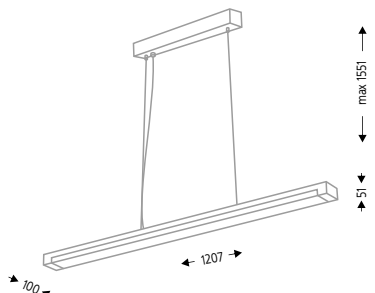

OPIS / DESCRIPTION

numer katalogowy / catalogue number **5569/G5/kolor**
dostępne kolory / available colours BI / CZ / SZ

DANE TECHNICZNE / TECHNICAL DATA

oprawka / holder **G5**
zasilanie / power supply **230V**
źródło / light source **2 x T5**
moc maks. / maximum wattage **2 x 54W**
transformator / transformer **wbudowany elektroniczny**
waga netto / net weight **2,8 kg**

ZALECANE ŹRÓDŁO ŚWIATŁA / RECOMMENDED BULB:
2 x świetlówka LUMILUX T5 HO 54W 230V G5

Lampa wykonana ze stali, aluminium i plexi. System bezśrubowy. Nie zawiera źródła światła. / The lamp is made of steel, aluminium and plexiglas. No screw connections. Light source not included.







SUMOTO 5570

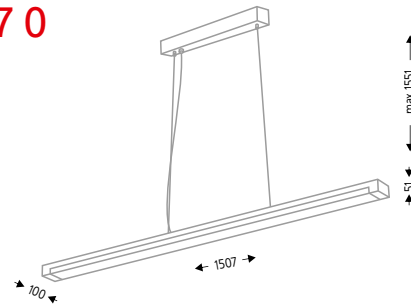

OPIS / DESCRIPTION

numer katalogowy / catalogue number 5570/G5/kolor
dostępne kolory / available colours BI / CZ / SZ

DANE TECHNICZNE / TECHNICAL DATA

oprawka / holder	G5
zasilanie / power supply	230V
źródło / light source	2 x T5
moc maks. / maximum wattage	2 x 80W
transformator / transformer	wbudowany elektroniczny
waga netto / net weight	3,2 kg

ZALECANE ŹRÓDŁO ŚWIATŁA / RECOMMENDED BULB:
2 x świetłówka LUMILUX T5 HO 80W 230V G5

Lampa wykonana ze stali, aluminium i plexi. System bezśrubowy. Nie zawiera źródła światła. / The lamp is made of steel, aluminium and plexiglas. No screw connections. Light source not included.



OTARU 5571

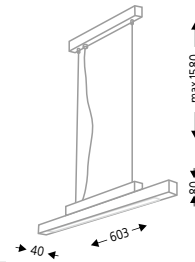

OPIS / DESCRIPTION

numer katalogowy / catalogue number 5571/G5/kolor 5571/LED/kolor
dostępne kolory / available colours BI / CZ / SZ

DANE TECHNICZNE / TECHNICAL DATA

oprawka / holder	G5	Listwa LED
zasilanie / power supply	230V	230V
źródło / light source	1 x T5	1 x listwa LED TALEX MODULE LLE G1 24x560mm (wbudowane)
moc maks. / maximum wattage	1 x 24W	1x22W 2400lm
transformator / transformer	wbudowany elektroniczny	wbudowany elektroniczny
waga netto / net weight	1,5 kg	2,0 kg

ZALECANE ŹRÓDŁO ŚWIATŁA / RECOMMENDED BULB:
1 x świetłówka LUMILUX T5 HO 24W 230V G5

Lampa wykonana ze stali, aluminium i plexi. System bezśrubowy. Nie zawiera źródła światła. Wbudowane źródło w opcji z LED. / The lamp is made of steel, aluminium and plexiglas. No screw connections. Light source not included. Integrated power source in the LED option.



OTARU 5572

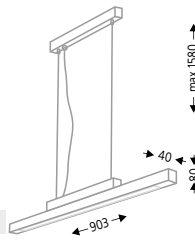

OPIS / DESCRIPTION

numer katalogowy / catalogue number 5572/G5/kolor 5572/LED/kolor
dostępne kolory / available colours BI / CZ / SZ

DANE TECHNICZNE / TECHNICAL DATA

oprawka / holder	G5	Listwa LED
zasilanie / power supply	230V	230V
źródło / light source	1 x T5	2 x listwa LED TALEX MODULE LLE G1 (1x24x560mm + 1x24x280mm) (wbudowane)
moc maks. / maximum wattage	1 x 39W	1x22W 2400lm + 1x11W 1250lm
transformator / transformer	wbudowany elektroniczny	wbudowany elektroniczny
waga netto / net weight	1,8 kg	2,4 kg

ZALECANE ŹRÓDŁO ŚWIATŁA / RECOMMENDED BULB:
1 x świetłówka LUMILUX T5 HO 39W 230V G5

Lampa wykonana ze stali, aluminium i plexi. System bezśrubowy. Nie zawiera źródła światła. Wbudowane źródło w opcji z LED. / The lamp is made of steel, aluminium and plexiglas. No screw connections. Light source not included. Integrated power source in the LED option.



OTARU 5573

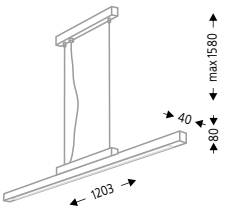

OPIS / DESCRIPTION

numer katalogowy / catalogue number 5573/G5/kolor 5573/LED/kolor
dostępne kolory / available colours BI / CZ / SZ

DANE TECHNICZNE / TECHNICAL DATA

oprawka / holder	G5	Listwa LED
zasilanie / power supply	230V	230V
źródło / light source	1 x T5	2 x listwa LED TALEX MODULE LLE G1 2x24x560mm (wbudowane)
moc maks. / maximum wattage	1 x 54W	2x22W 4800lm
transformator / transformer	wbudowany elektroniczny	wbudowany elektroniczny
waga netto / net weight	2,1 kg	3,0 kg

ZALECANE ŹRÓDŁO ŚWIATŁA / RECOMMENDED BULB:
1 x świetłówka LUMILUX T5 HO 54W 230V G5

Lampa wykonana ze stali, aluminium i plexi. System bezśrubowy. Nie zawiera źródła światła. Wbudowane źródło w opcji z LED. / The lamp is made of steel, aluminium and plexiglas. No screw connections. Light source not included. Integrated power source in the LED option.



OTARU 5574

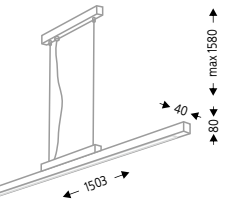

OPIS / DESCRIPTION

numer katalogowy / catalogue number 5574/G5/kolor 5574/LED/kolor
dostępne kolory / available colours BI / CZ / SZ

DANE TECHNICZNE / TECHNICAL DATA

oprawka / holder	G5	Listwa LED
zasilanie / power supply	230V	230V
źródło / light source	1 x T5	3 x listwa LED TALEX MODULE LLE G1 3x24x560mm (wbudowane)
moc maks. / maximum wattage	1 x 80W	3x22W 7200lm
transformator / transformer	wbudowany elektroniczny	wbudowany elektroniczny
waga netto / net weight	2,4 kg	3,5 kg

ZALECANE ŹRÓDŁO ŚWIATŁA / RECOMMENDED BULB:
1 x świetłówka LUMILUX T5 HO 80W 230V G5

Lampa wykonana ze stali, aluminium i plexi. System bezśrubowy. Nie zawiera źródła światła. Wbudowane źródło w opcji z LED. / The lamp is made of steel, aluminium and plexiglas. No screw connections. Light source not included. Integrated power source in the LED option.



OTARU 5574





HIOKI 5575

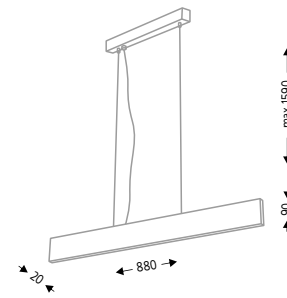

OPIS / DESCRIPTION

numer katalogowy / catalogue number 5575/LED/kolor
dostępne kolory / available colours BI / CZ / SZ

DANE TECHNICZNE / TECHNICAL DATA

oprawka / holder Listwa LED
zasilanie / power supply 230V
źródło / light source 1 × listwa LED 021-120-10-07 PL
(wbudowane)
moc maks. / maximum wattage 1 × 10W 1050 lm
transformator / transformer wbudowany elektroniczny
waga netto / net weight 2,5 kg



Lampa wykonana ze stali, aluminium i plexi. System bezśrubowy. Wbudowane źródło światła. / The lamp is made of steel, aluminium and plexiglas. No screw connections. Light source included.



HIOKI 5576

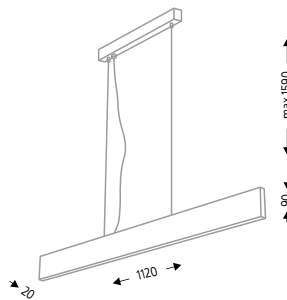

OPIS / DESCRIPTION

numer katalogowy / catalogue number 5576/LED/kolor
dostępne kolory / available colours BI / CZ / SZ

DANE TECHNICZNE / TECHNICAL DATA

oprawka / holder Listwa LED
zasilanie / power supply 230V
źródło / light source 1 × listwa LED 021-120-10-07 PL
(wbudowane)
moc maks. / maximum wattage 1 × 13W 1400 lm
transformator / transformer wbudowany elektroniczny
waga netto / net weight 2,6 kg



Lampa wykonana ze stali, aluminium i plexi. System bezśrubowy. Wbudowane źródło światła. / The lamp is made of steel, aluminium and plexiglas. No screw connections. Light source included.



DAITO 5577

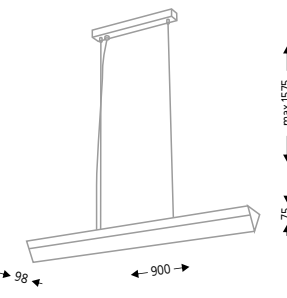

OPIS / DESCRIPTION

numer katalogowy / catalogue number 5577/G5/kolor
dostępne kolory / available colours BI / CZ / SZ

DANE TECHNICZNE / TECHNICAL DATA

oprawka / holder G5
zasilanie / power supply 230V
źródło / light source 1 × T5
moc maks. / maximum wattage 1 × 39W
transformator / transformer wbudowany elektroniczny
waga netto / net weight 2,2 kg

ZALECANE ŹRÓDŁO ŚWIATŁA / RECOMMENDED BULB:
1 × świetłówka LUMILUX T5 HO 39W 230V G5



Lampa wykonana ze stali, aluminium i plexi. System bezśrubowy. Nie zawiera źródła światła. / The lamp is made of steel, aluminium and plexiglas. No screw connections. Light source not included.



TONO 5578

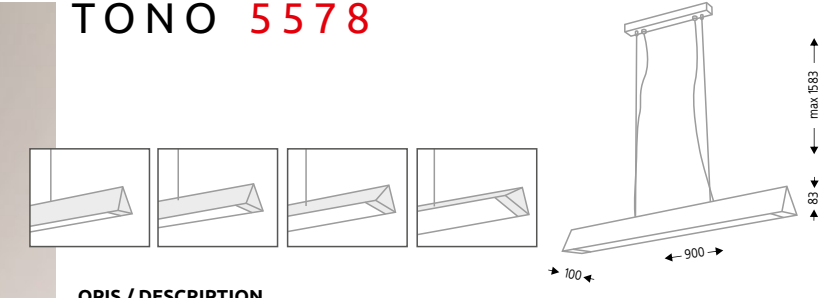

OPIS / DESCRIPTION

numer katalogowy / catalogue number 5578/G5/kolor
dostępne kolory / available colours BI / CZ / SZ

DANE TECHNICZNE / TECHNICAL DATA

oprawka / holder G5
zasilanie / power supply 230V
źródło / light source 1 × T5
moc maks. / maximum wattage 1 × 39W
transformator / transformer wbudowany elektroniczny
waga netto / net weight 2,0 kg

ZALECANE ŹRÓDŁO ŚWIATŁA / RECOMMENDED BULB:
1 × świetłówka LUMILUX T5 HO 39W 230V G5



Lampa wykonana ze stali, aluminium i plexi. Możliwość regulacji kąta świecenia. System bezśrubowy. Nie zawiera źródła światła. / The lamp is made of steel, aluminium and plexiglas. Possible light angle adjustment. No screw connections. Light source not included.



MISATO 5579

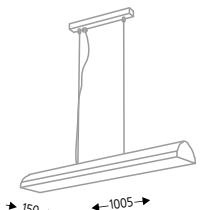

OPIS / DESCRIPTION

numer katalogowy / catalogue number 5579/G5/kolor
dostępne kolory / available colours BI / CZ / SZ

DANE TECHNICZNE / TECHNICAL DATA

oprawka / holder G5 Listwa LED
zasilanie / power supply 230V
źródło / light source 2 × T5 4 × listwa LED TALEX MODULE
LLE G1 2×24×560mm +
2×24×280 (wbudowane)
moc maks. / maximum wattage 2 × 39W 2×22W 4800lm + 2×11W
2500lm
transformator / transformer wbudowany elektroniczny wbudowany elektroniczny
waga netto / net weight 4,3 kg 4,6 kg

ZALECANE ŹRÓDŁO ŚWIATŁA / RECOMMENDED BULB:
2 × świetłówka LUMILUX T5 HO 39W 230V G5



Lampa wykonana ze stali, aluminium i plexi. System bezśrubowy. Nie zawiera źródła światła. Wbudowane źródło w opcji z LED. / The lamp is made of steel, aluminium and plexiglas. No screw connections. Light source not included. Integrated power source in the LED option.



TAINAI 5580

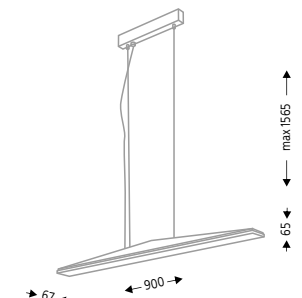

OPIS / DESCRIPTION

numer katalogowy / catalogue number 5580/LED/kolor
dostępne kolory / available colours BI / CZ / SZ

DANE TECHNICZNE / TECHNICAL DATA

oprawka / holder Listwa LED
zasilanie / power supply 230V
źródło / light source 1 × listwa LED 021-120-10-07
PL (wbudowane)
moc maks. / maximum wattage 1 × 10W 1050 lm
transformator / transformer wbudowany elektroniczny
waga netto / net weight 1,7 kg



Lampa wykonana ze stali, aluminium i plexi. Obudowa laminat poliestrowo-szkłany. System bezśrubowy. Wbudowane źródło światła. / The lamp is made of steel, aluminium and plexiglas. The housing is made of polyester-glass. No screw connections. Light source included.

DAISEN 5595



OPIS / DESCRIPTION

numer katalogowy / catalogue number **5595/E27/kolor**
dostępne kolory / available colours BI / CZ / SZ

DANE TECHNICZNE / TECHNICAL DATA

oprawka / holder **E27**
zasilanie / power supply **230V**
źródło / light source **1 × E27**
moc maks. / maximum wattage **1 × 50W**
transformator / transformer **nie wymaga**
waga netto / net weight **0,5 kg**

ZALECANE ŹRÓDŁO ŚWIATŁA / RECOMMENDED BULB:

1 × żarówka energooszczędna GLOB D120 25W 230V E27
1 × żarówka GLOB LED D120 15W 230V E27

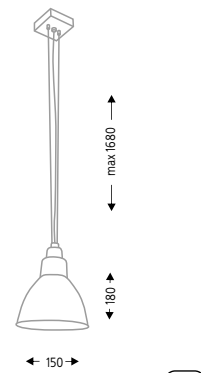

Lampa wykonana ze stali i aluminium. System bezśrubowy. Środek klosza biały. Nie zawiera źródła światła. / The lamp is made of steel and aluminium. No screw connections. Lampshade white inside. Light source not included.

DAISEN 5596



OPIS / DESCRIPTION

numer katalogowy / catalogue number **5596/E27/kolor**
dostępne kolory / available colours BI / CZ / SZ

DANE TECHNICZNE / TECHNICAL DATA

oprawka / holder **E27**
zasilanie / power supply **230V**
źródło / light source **2 × E27**
moc maks. / maximum wattage **2 × 50W**
transformator / transformer **nie wymaga**
waga netto / net weight **1,2 kg**

ZALECANE ŹRÓDŁO ŚWIATŁA / RECOMMENDED BULB:

2 × żarówka energooszczędna GLOB D120 25W 230V E27
2 × żarówka GLOB LED D120 15W 230V E27

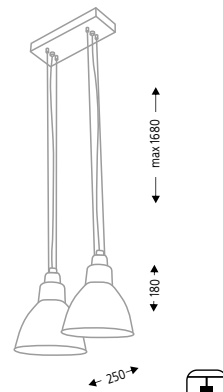

Lampa wykonana ze stali i aluminium. System bezśrubowy. Środek klosza biały. Nie zawiera źródła światła. / The lamp is made of steel and aluminium. No screw connections. Lampshade white inside. Light source not included.

DAISEN 5597

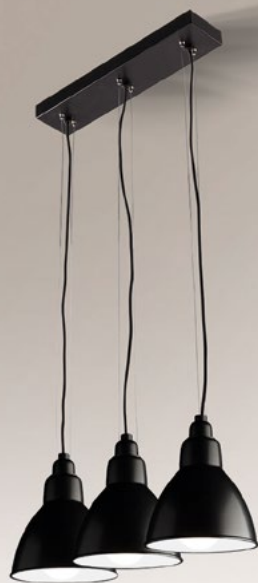

OPIS / DESCRIPTION

numer katalogowy / catalogue number **5597/E27/kolor**
dostępne kolory / available colours BI / CZ / SZ

DANE TECHNICZNE / TECHNICAL DATA

oprawka / holder **E27**
zasilanie / power supply **230V**
źródło / light source **3 × E27**
moc maks. / maximum wattage **3 × 50W**
transformator / transformer **nie wymaga**
waga netto / net weight **2,9 kg**

ZALECANE ŹRÓDŁO ŚWIATŁA / RECOMMENDED BULB:

3 × żarówka energooszczędna GLOB D120 25W 230V E27
3 × żarówka GLOB LED D120 15W 230V E27

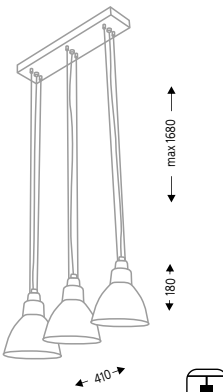

Lampa wykonana ze stali i aluminium. System bezśrubowy. Środek klosza biały. Nie zawiera źródła światła. / The lamp is made of steel and aluminium. No screw connections. Lampshade white inside. Light source not included.

DAISEN 5623



OPIS / DESCRIPTION

numer katalogowy / catalogue number **5623/E27/kolor**
dostępne kolory / available colours BI / CZ / SZ

DANE TECHNICZNE / TECHNICAL DATA

oprawka / holder **E27**
zasilanie / power supply **230V**
źródło / light source **1 × E27**
moc maks. / maximum wattage **1 × 50W**
transformator / transformer **nie wymaga**
waga netto / net weight **2,7 kg**

ZALECANE ŹRÓDŁO ŚWIATŁA / RECOMMENDED BULB:

1 × żarówka energooszczędna GLOB D120 25W 230V E27
1 × żarówka GLOB LED D120 15W 230V E27

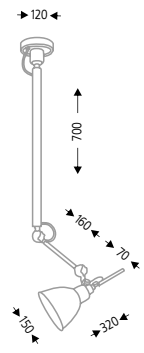

Lampa wykonana ze stali i aluminium. System bezśrubowy. Środek klosza biały. Nie zawiera źródła światła. / The lamp is made of steel and aluminium. No screw connections. Lampshade white inside. Light source not included.

DAISEN 5624 5625



OPIS / DESCRIPTION

numer katalogowy / catalogue number **5624/E27/kolor** **5625/E27/kolor**
dostępne kolory / available colours BI / CZ / SZ

DANE TECHNICZNE / TECHNICAL DATA

oprawka / holder	E27	E27
zasilanie / power supply	230V	230V
źródło / light source	1 × E27	1 × E27
moc maks. / maximum wattage	1 × 50W	1 × 50W
transformator / transformer	nie wymaga	nie wymaga
waga netto / net weight	3,0 kg	3,3 kg

ZALECANE ŹRÓDŁO ŚWIATŁA / RECOMMENDED BULB:

1 × żarówka energooszczędna GLOB D120 25W 230V E27
1 × żarówka GLOB LED D120 15W 230V E27

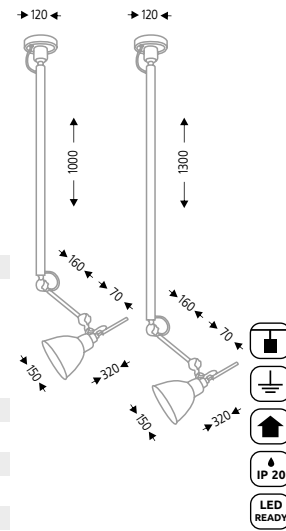

Lampa wykonana ze stali i aluminium. System bezśrubowy. Środek klosza biały. Nie zawiera źródła światła. / The lamp is made of steel and aluminium. No screw connections. Lampshade white inside. Light source not included.

DOHA 5701

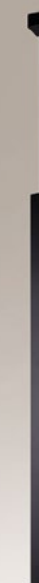

OPIS / DESCRIPTION

numer katalogowy / catalogue number **5701/GU10/kolor**
dostępne kolory / available colours BI / CZ / SZ

DANE TECHNICZNE / TECHNICAL DATA

oprawka / holder **GU10**
zasilanie / power supply **230V**
źródło / light source **1 × halogen 35 mm**
moc maks. / maximum wattage **1 × 25W**
transformator / transformer **nie wymaga**
waga netto / net weight **1,1 kg**

ZALECANE ŹRÓDŁO ŚWIATŁA / RECOMMENDED BULB:

1 × halogen 35mm 25W 230V GU10
1 × LED SMD 35mm 4W 230V GU10

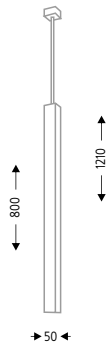

Lampa wykonana ze stali i aluminium. System bezśrubowy. Nie zawiera źródła światła. / The lamp is made of steel and aluminium. No screw connections. Light source not included.





FUSSA 6602



FUSSA 6602

OPIS / DESCRIPTION

numer katalogowy / catalogue number 6602/GU10/kolor
dostępne kolory / available colours ○BI / ●CZ / ○SZ

DANE TECHNICZNE / TECHNICAL DATA

oprawka / holder	GU10
zasilanie / power supply	230V
źródło / light source	1 × PAR16
moc maks. / maximum wattage	1 × 50W
transformator / transformer	nie wymaga
waga netto / net weight	0,3 kg

ZALECANE ŹRÓDŁO ŚWIATŁA / RECOMMENDED BULB:
1 × halogen QPAR16 50 W 230 V GU 10
1 × LED star PAR 16 5,5W 230V GU10

Lampa wykonana ze stali, aluminium i tworzywa sztucznego. Nie zawiera źródła światła. / The lamp is made of steel, aluminium and plastic. Light source not included.

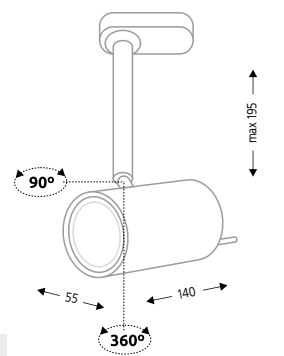

FUSSA IL 6620

OPIS / DESCRIPTION

numer katalogowy / catalogue number 6620/LED/kolor
dostępne kolory / available colours ○BI / ●CZ / ○SZ

DANE TECHNICZNE / TECHNICAL DATA

oprawka / holder	Moduł LED
zasilanie / power supply	230V
źródło / light source	1 × moduł LED CL 148 Ø 46 mm (wbudowane)
moc maks. / maximum wattage	1 × 8W 800lm
transformator / transformer	nie wymaga
waga netto / net weight	0,5 kg

Lampa wykonana ze stali, aluminium i tworzywa sztucznego. Wbudowane źródło światła. / The lamp is made of steel, aluminium and plastic. Light source included.

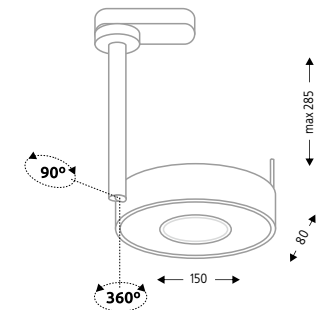

FUSSA 6601

OPIS / DESCRIPTION

numer katalogowy / 6601/GU10/kolor 6601/G53/kolor
catalogue number
dostępne kolory / available colours ○BI / ●CZ / ○SZ

DANE TECHNICZNE / TECHNICAL DATA

oprawka / holder	GU10	G53
zasilanie / power supply	230V	230V
źródło / light source	1 × ES111	1 × AR111
moc maks. / maximum wattage	1 × 50W	1 × 50W
transformator / transformer	nie wymaga	wbudowany elektroniczny
waga netto / net weight	0,4 kg	0,6 kg

ZALECANE ŹRÓDŁO ŚWIATŁA / RECOMMENDED BULB:
1 × LED 75 EL-111 15W 230V GU10
1 × halogen QR-LP111 50W 12V G53
1 × LED Parathom PRO111 15,5W 12V G53

Lampa wykonana ze stali, aluminium i tworzywa sztucznego. Nie zawiera źródła światła. / The lamp is made of steel, aluminium and plastic. Light source not included.

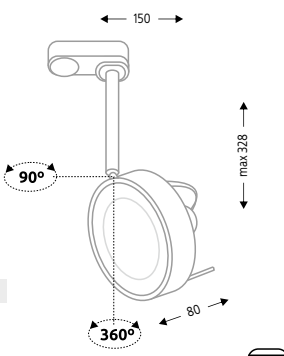

ENA IL 6619

OPIS / DESCRIPTION

numer katalogowy / catalogue number 6619/LED/kolor
dostępne kolory / available colours ○BI / ●CZ / ○SZ

DANE TECHNICZNE / TECHNICAL DATA

oprawka / holder	Moduł LED
zasilanie / power supply	230V
źródło / light source	1 × moduł LED CL 148 Ø 46 mm (wbudowane)
moc maks. / maximum wattage	1 × 8W 800lm
transformator / transformer	nie wymaga
waga netto / net weight	0,4 kg

Lampa wykonana ze stali, aluminium i tworzywa sztucznego. Wbudowane źródło światła. / The lamp is made of steel, aluminium and plastic. Light source included.

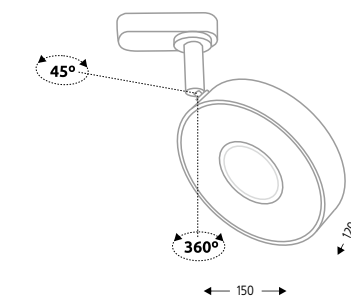

ENA IL 6619



HAMADA 6604



OPIS / DESCRIPTION

numer katalogowy / catalogue number 6604/GU10/kolor
dostępne kolory / available colours ○BI / ●CZ / ○SZ

DANE TECHNICZNE / TECHNICAL DATA

oprawka / holder	G53
zasilanie / power supply	230V
źródło / light source	1 × PAR16
moc maks. / maximum wattage	1 × 50W
transformator / transformer	nie wymaga
waga netto / net weight	0,4 kg

ZALECANE ŹRÓDŁO ŚWIATŁA / RECOMMENDED BULB:
1 × halogen QPAR16 50W 230V GU10
1 × LED star PAR 16 5,5W 230V GU10

Lampa wykonana ze stali, aluminium i tworzywa sztucznego. Nie zawiera źródła światła. / The lamp is made of steel, aluminium and plastic. Light source not included.

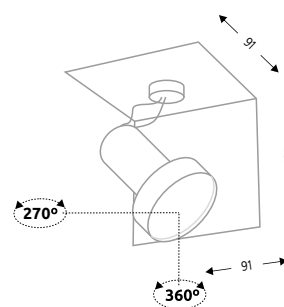

HAMADA 6603

OPIS / DESCRIPTION

numer katalogowy / 6603/GU10/kolor 6603/G53/kolor
catalogue number
dostępne kolory / available colours ○BI / ●CZ / ○SZ

DANE TECHNICZNE / TECHNICAL DATA

oprawka / holder	GU10	G53
zasilanie / power supply	230V	230V
źródło / light source	1 × ES111	1 × AR111
moc maks. / maximum wattage	1 × 50W	1 × 50W
transformator /	nie wymaga	wbudowany
transformer		elektroniczny
waga netto / net weight	0,4 kg	0,5 kg

ZALECANE ŹRÓDŁO ŚWIATŁA / RECOMMENDED BULB:
1 × LED 75 EL-111 15W 230V GU10
1 × halogen QR-LP111 50W 12V G53
1 × LED Parathom PRO111 15,5W 12V G53

Lampa wykonana ze stali, aluminium i tworzywa sztucznego. Nie zawiera źródła światła. / The lamp is made of steel, aluminium and plastic. Light source not included.

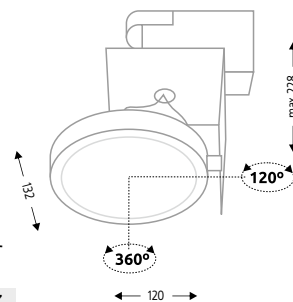

HAMADA IL 6621



OPIS / DESCRIPTION

numer katalogowy / catalogue number 6621/LED/kolor
dostępne kolory / available colours ○BI / ●CZ / ○SZ

DANE TECHNICZNE / TECHNICAL DATA

oprawka / holder	Moduł LED
zasilanie / power supply	230V
źródło / light source	1 × moduł LED CL 148 Ø 46 mm (wbudowane)
moc maks. / maximum wattage	1 × 8W 800lm
transformator / transformer	nie wymaga
waga netto / net weight	0,7 kg

Lampa wykonana ze stali, aluminium i tworzywa sztucznego. Wbudowane źródło światła. / The lamp is made of steel, aluminium and plastic. Light source included.

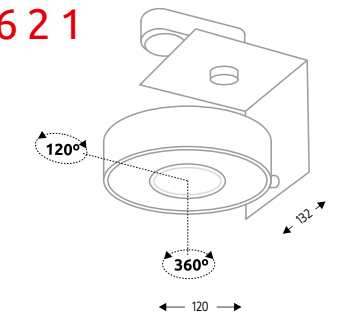

SAKURA 6606

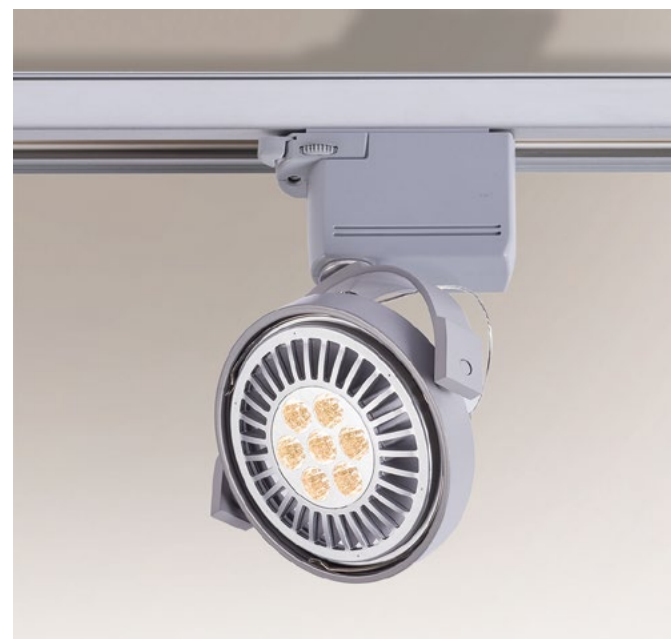

OPIS / DESCRIPTION

numer katalogowy / 6606/GU10/kolor 6606/G53/kolor
catalogue number
dostępne kolory / available colours ○BI / ●CZ / ○SZ

DANE TECHNICZNE / TECHNICAL DATA

oprawka / holder	GU10	G53
zasilanie / power supply	230V	230V
źródło / light source	1 × ES111	1 × AR111
moc maks. / maximum wattage	1 × 50W	1 × 50W
transformator /	nie wymaga	wbudowany
transformer		elektroniczny
waga netto / net weight	0,3 kg	0,4 kg

ZALECANE ŹRÓDŁO ŚWIATŁA / RECOMMENDED BULB:
1 × LED 75 EL-111 15W 230V GU10
1 × halogen QR-LP111 50W 12V G53
1 × LED Parathom PRO111 15,5W 12V G53

Lampa wykonana ze stali, aluminium i tworzywa sztucznego. Nie zawiera źródła światła. / The lamp is made of steel, aluminium and plastic. Light source not included.

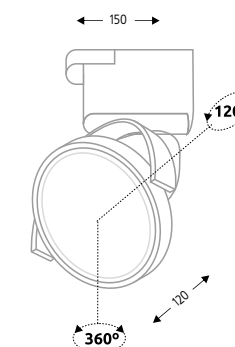

SAKURA IL 6622



OPIS / DESCRIPTION

numer katalogowy / catalogue number 6622/LED/kolor
dostępne kolory / available colours ○BI / ●CZ / ○SZ

DANE TECHNICZNE / TECHNICAL DATA

oprawka / holder	Moduł LED
zasilanie / power supply	230V
źródło / light source	1 × moduł LED CL 148 Ø 46 mm (wbudowane)
moc maks. / maximum wattage	1 × 8W 800lm
transformator / transformer	nie wymaga
waga netto / net weight	0,5 kg

Lampa wykonana ze stali, aluminium i tworzywa sztucznego. Wbudowane źródło światła. / The lamp is made of steel, aluminium and plastic. Light source included.

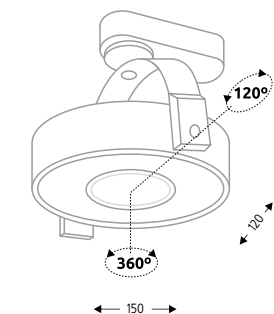



SAKURA 6607

OPIS / DESCRIPTION

numer katalogowy / 6607/GU10/kolor 6607/G53/kolor
catalogue number

dostępne kolory / available colours ○BI / ●CZ / ●SZ

DANE TECHNICZNE / TECHNICAL DATA

oprawka / holder	GU10	G53
zasilanie / power supply	230V	230V
źródło / light source	1 × ES111	1 × AR111
moc maks. / maximum wattage	1 × 50W	1 × 50W
transformator / transformer	nie wymaga	wbudowany elektroniczny
waga netto / net weight	0,3 kg	0,4 kg

ZALECANE ŹRÓDŁO ŚWIATŁA / RECOMMENDED BULB:

1 × LED 75 EL-111 15W 230V GU10
1 × halogen QR-LP111 50W 12V G53
1 × LED Parathom PRO111 15,5W 12V G53

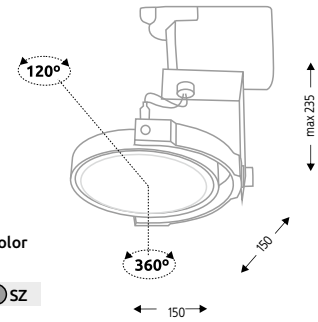

Lampa wykonana ze stali, aluminium i tworzywa sztucznego. Nie zawiera źródła światła. / The lamp is made of steel, aluminium and plastic. Light source not included.



SAKURA IL 6623

OPIS / DESCRIPTION

numer katalogowy / catalogue number 6623/LED/kolor
dostępne kolory / available colours ○BI / ●CZ / ●SZ

DANE TECHNICZNE / TECHNICAL DATA

oprawka / holder	Moduł LED
zasilanie / power supply	230V
źródło / light source	1 × moduł LED CL 148 Ø 46 mm (wbudowane)
moc maks. / maximum wattage	1 × 8W 800lm
transformator / transformer	nie wymaga
waga netto / net weight	0,7 kg

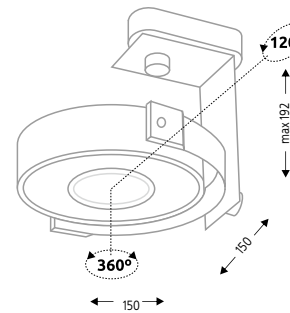

Lampa wykonana ze stali, aluminium i tworzywa sztucznego. Wbudowane źródło światła. / The lamp is made of steel, aluminium and plastic. Light source included.



NATORI 6608

OPIS / DESCRIPTION

numer katalogowy / 6608/GU10/kolor 6608/G53/kolor
catalogue number

dostępne kolory / available colours ○BI / ●CZ / ●SZ

DANE TECHNICZNE / TECHNICAL DATA

oprawka / holder	GU10	G53
zasilanie / power supply	230V	230V
źródło / light source	1 × ES111	1 × AR111
moc maks. / maximum wattage	1 × 50W	1 × 50W
transformator / transformer	nie wymaga	wbudowany elektroniczny
waga netto / net weight	0,7 kg	0,8 kg

ZALECANE ŹRÓDŁO ŚWIATŁA / RECOMMENDED BULB:

1 × LED 75 EL-111 15W 230V GU10
1 × halogen QR-LP111 50W 12V G53
1 × LED Parathom PRO111 15,5W 12V G53

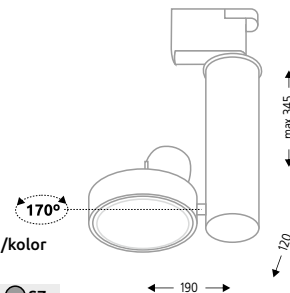

Lampa wykonana ze stali, aluminium i tworzywa sztucznego. Nie zawiera źródła światła. / The lamp is made of steel, aluminium and plastic. Light source not included.



NATORI IL 6609

OPIS / DESCRIPTION

numer katalogowy / catalogue number 6609/LED/kolor
dostępne kolory / available colours ○BI / ●CZ / ●SZ

DANE TECHNICZNE / TECHNICAL DATA

oprawka / holder	Moduł LED
zasilanie / power supply	230V
źródło / light source	1 × moduł LED CL 148 Ø 46 mm (wbudowane)
moc maks. / maximum wattage	1 × 8W 800lm
transformator / transformer	nie wymaga
waga netto / net weight	0,8 kg

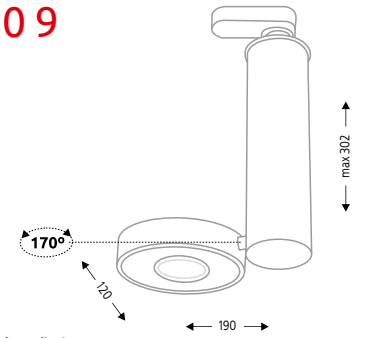

Lampa wykonana ze stali, aluminium i tworzywa sztucznego. Wbudowane źródło światła. / The lamp is made of steel, aluminium and plastic. Light source included.



NATORI 6610

OPIS / DESCRIPTION

numer katalogowy / 6610/GU10/kolor 6610/G53/kolor
catalogue number

dostępne kolory / available colours ○BI / ●CZ / ●SZ

DANE TECHNICZNE / TECHNICAL DATA

oprawka / holder	GU10	G53
zasilanie / power supply	230V	230V
źródło / light source	2 × ES111	2 × AR111
moc maks. / maximum wattage	2 × 50W	2 × 50W
transformator / transformer	nie wymaga	wbudowany elektroniczny
waga netto / net weight	1,3 kg	1,5 kg

ZALECANE ŹRÓDŁO ŚWIATŁA / RECOMMENDED BULB:

2 × LED 75 EL-111 15W 230V GU10
2 × halogen QR-LP111 50W 12V G53
2 × LED Parathom PRO111 15,5W 12V G53

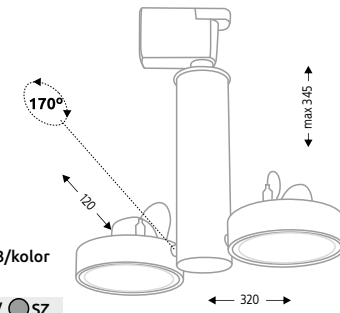

Lampa wykonana ze stali, aluminium i tworzywa sztucznego. Nie zawiera źródła światła. / The lamp is made of steel, aluminium and plastic. Light source not included.



NATORI IL 6611

OPIS / DESCRIPTION

numer katalogowy / catalogue number 6611/LED/kolor
dostępne kolory / available colours ○BI / ●CZ / ●SZ

DANE TECHNICZNE / TECHNICAL DATA

oprawka / holder	Moduł LED
zasilanie / power supply	230V
źródło / light source	2 × moduł LED CL 148 Ø 46 mm (wbudowane)
moc maks. / maximum wattage	2 × 8W 1600lm
transformator / transformer	nie wymaga
waga netto / net weight	1,3 kg

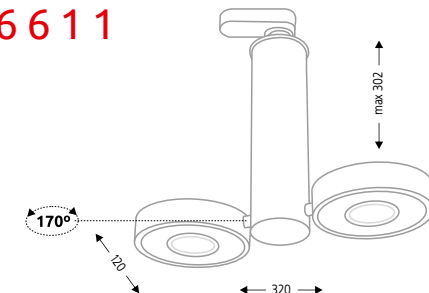

Lampa wykonana ze stali, aluminium i tworzywa sztucznego. Wbudowane źródło światła. / The lamp is made of steel, aluminium and plastic. Light source included.



MIKI 6614

OPIS / DESCRIPTION

numer katalogowy / 6614/GU10/kolor 6614/G53/kolor
catalogue number

dostępne kolory / available colours ○ BI / ● CZ / ○ SZ

DANE TECHNICZNE / TECHNICAL DATA

oprawka / holder	GU10	G53
zasilanie / power supply	230V	230V
źródło / light source	1 × ES111	1 × AR111
moc maks. / maximum wattage	1 × 50W	1 × 50W
transformator / transformer	nie wymaga	wbudowany elektroniczny
waga netto / net weight	1,0 kg	1,1 kg

ZALECANE ŹRÓDŁO ŚWIATŁA / RECOMMENDED BULB:

1 × LED 75 EL-111 15W 230V GU10
1 × halogen QR-LP111 50W 12V G53
1 × LED Parathom PRO111 15,5W 12V G53

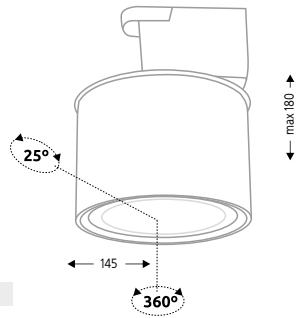

Lampa wykonana ze stali, aluminium i tworzywa sztucznego. Nie zawiera źródła światła. / The lamp is made of steel, aluminium and plastic. Light source not included.



SHIMA 6612

OPIS / DESCRIPTION

numer katalogowy / catalogue number 6612/GU10/kolor
dostępne kolory / available colours ○ BI / ● CZ / ○ SZ

DANE TECHNICZNE / TECHNICAL DATA

oprawka / holder	GU10
zasilanie / power supply	230V
źródło / light source	1 × PAR16
moc maks. / maximum wattage	1 × 50W
transformator / transformer	nie wymaga
waga netto / net weight	0,6 kg

ZALECANE ŹRÓDŁO ŚWIATŁA / RECOMMENDED BULB:

1 × halogen QPAR16 50W 230V GU10
1 × LED star PAR16 5,5W 230V GU10

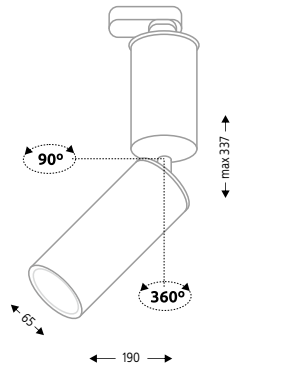

Lampa wykonana ze stali, aluminium i tworzywa sztucznego. Nie zawiera źródła światła. / The lamp is made of steel, aluminium and plastic. Light source not included.



MIKI IL 6615

OPIS / DESCRIPTION

numer katalogowy / catalogue number 6615/LED/kolor
dostępne kolory / available colours ○ BI / ● CZ / ○ SZ

DANE TECHNICZNE / TECHNICAL DATA

oprawka / holder	Moduł LED
zasilanie / power supply	230V
źródło / light source	1 × moduł LED CL 148 Ø 46 mm (wbudowane)
moc maks. / maximum wattage	1 × 8W 800lm
transformator / transformer	nie wymaga
waga netto / net weight	1,2 kg

Lampa wykonana ze stali, aluminium i tworzywa sztucznego. Wbudowane źródło światła. / The lamp is made of steel, aluminium and plastic. Light source included.

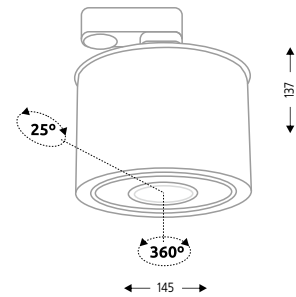

SHIMA 6613

OPIS / DESCRIPTION

numer katalogowy / catalogue number 6613/GU10/kolor
dostępne kolory / available colours ○ BI / ● CZ / ○ SZ

DANE TECHNICZNE / TECHNICAL DATA

oprawka / holder	GU10
zasilanie / power supply	230V
źródło / light source	1 × PAR16
moc maks. / maximum wattage	1 × 50W
transformator / transformer	nie wymaga
waga netto / net weight	0,8 kg

ZALECANE ŹRÓDŁO ŚWIATŁA / RECOMMENDED BULB:

1 × halogen QPAR16 50W 230V GU10
1 × LED star PAR16 5,5W 230V GU10

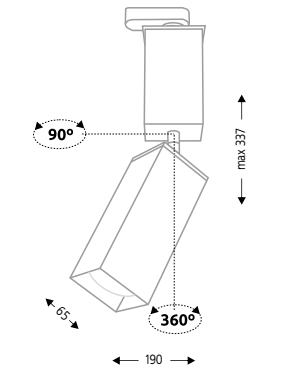

Lampa wykonana ze stali, aluminium i tworzywa sztucznego. Nie zawiera źródła światła. / The lamp is made of steel, aluminium and plastic. Light source not included.



TENRI 6616

OPIS / DESCRIPTION

numer katalogowy / 6616/GU10/kolor 6616/G53/kolor
catalogue number

dostępne kolory / available colours ○ BI / ● CZ / ○ SZ

DANE TECHNICZNE / TECHNICAL DATA

oprawka / holder	GU10	G53
zasilanie / power supply	230V	230V
źródło / light source	1 × ES111	1 × AR111
moc maks. / maximum wattage	1 × 50W	1 × 50W
transformator / transformer	nie wymaga	wbudowany elektroniczny
waga netto / net weight	0,8 kg	0,9 kg

ZALECANE ŹRÓDŁO ŚWIATŁA / RECOMMENDED BULB:

1 × LED 75 EL-111 15W 230V GU10
1 × halogen QR-LP111 50W 12V G53
1 × LED Parathom PRO111 15,5W 12V G53

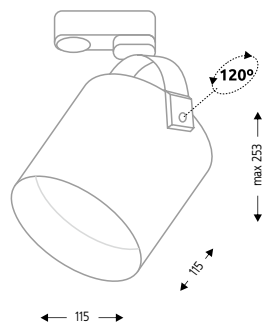

Lampa wykonana ze stali, aluminium i tworzywa sztucznego. Nie zawiera źródła światła. / The lamp is made of steel, aluminium and plastic. Light source not included.



WAKO 6605

OPIS / DESCRIPTION

numer katalogowy / catalogue number 6605/GU10/kolor
dostępne kolory / available colours ○ BI / ● CZ / ○ SZ

DANE TECHNICZNE / TECHNICAL DATA

oprawka / holder	GU10
zasilanie / power supply	230V
źródło / light source	1 × PAR16
moc maks. / maximum wattage	1 × 50W
transformator / transformer	nie wymaga
waga netto / net weight	0,7 kg

ZALECANE ŹRÓDŁO ŚWIATŁA / RECOMMENDED BULB:

1 × halogen QPAR16 50W 230V GU10
1 × LED star PAR16 5,5W 230V GU10

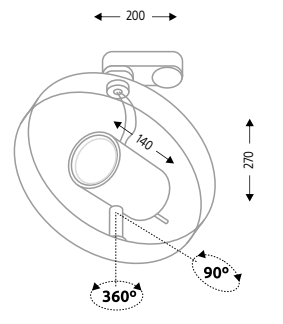

Lampa wykonana ze stali, aluminium i tworzywa sztucznego. Nie zawiera źródła światła. / The lamp is made of steel, aluminium and plastic. Light source not included.





YABU 6617

OPIS / DESCRIPTION

numer katalogowy / catalogue number 6617/GU10/kolor
dostępne kolory / available colours ○BI / ●CZ / ●SZ

DANE TECHNICZNE / TECHNICAL DATA

oprawka / holder	GU10
zasilanie / power supply	230V
źródło / light source	1 × halogen 35 mm
moc maks. / maximum wattage	1 × 25W
transformator / transformer	nie wymaga
waga netto / net weight	0,6 kg

ZALECANE ŹRÓDŁO ŚWIATŁA / RECOMMENDED BULB:

1 × halogen 35mm 25W 230V GU10
1 × LED SMD 35mm 2,5W 230V GU10

Lampa wykonana ze stali, aluminium i tworzywa sztucznego. Nie zawiera źródła światła. / The lamp is made of steel, aluminium and plastic. Light source not included.

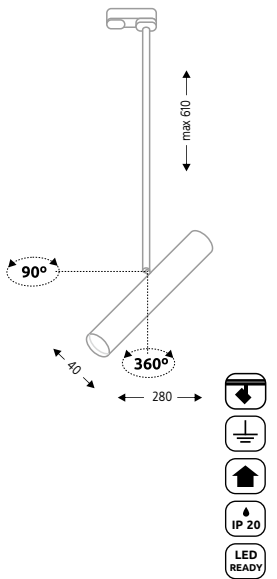

YABU 6618

OPIS / DESCRIPTION

numer katalogowy / catalogue number 6618/GU10/kolor
dostępne kolory / available colours ○BI / ●CZ / ●SZ

DANE TECHNICZNE / TECHNICAL DATA

oprawka / holder	GU10
zasilanie / power supply	230V
źródło / light source	1 × halogen 35 mm
moc maks. / maximum wattage	1 × 25W
transformator / transformer	nie wymaga
waga netto / net weight	0,6 kg

ZALECANE ŹRÓDŁO ŚWIATŁA / RECOMMENDED BULB:

1 × halogen 35mm 25W 230V GU10
1 × LED SMD 35mm 2,5W 230V GU10

Lampa wykonana ze stali, aluminium i tworzywa sztucznego. Nie zawiera źródła światła. / The lamp is made of steel, aluminium and plastic. Light source not included.

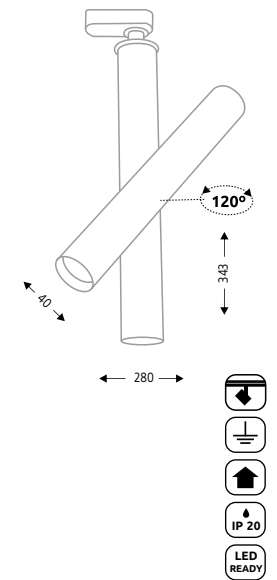

YABU 6618



MUTSU 6624

OPIS / DESCRIPTION

numer katalogowy / 6624/GU10/kolor 6624/G53/kolor
catalogue number
dostępne kolory / available colours ○BI / ●CZ / ●SZ

DANE TECHNICZNE / TECHNICAL DATA

oprawka / holder	GU10	G53
zasilanie / power supply	230V	230V
źródło / light source	1 × ES111	1 × AR111
moc maks. / maximum wattage	1 × 50W	1 × 50W
transformator / transformer	nie wymaga	wbudowany elektroniczny
waga netto / net weight	0,5 kg	0,6 kg

ZALECANE ŹRÓDŁO ŚWIATEŁA / RECOMMENDED BULB:

1 × LED 75 EL-111 15W 230V GU10
1 × halogen QR-LP111 50W 12V G53
1 × LED Parathom PRO111 15,5W 12V G53

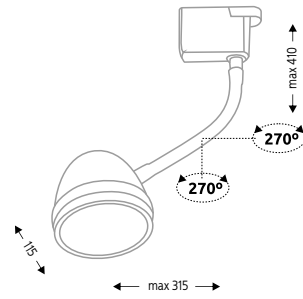

Lampa wykonana ze stali, aluminium i tworzywa sztucznego. Ramię elastyczne. Nie zawiera źródła światła. / The lamp is made of steel, aluminium and plastic. Flexible arm. Light source not included.



MUTSU 6625

OPIS / DESCRIPTION

numer katalogowy / 6625/GU10/kolor 6625/G53/kolor
catalogue number
dostępne kolory / available colours ○BI / ●CZ / ●SZ

DANE TECHNICZNE / TECHNICAL DATA

oprawka / holder	GU10	G53
zasilanie / power supply	230V	230V
źródło / light source	1 × ES111	1 × AR111
moc maks. / maximum wattage	1 × 50W	1 × 50W
transformator / transformer	nie wymaga	wbudowany elektroniczny
waga netto / net weight	0,7 kg	0,8 kg

ZALECANE ŹRÓDŁO ŚWIATEŁA / RECOMMENDED BULB:

1 × LED 75 EL-111 15W 230V GU10
1 × halogen QR-LP111 50W 12V G53
1 × LED Parathom PRO111 15,5W 12V G53

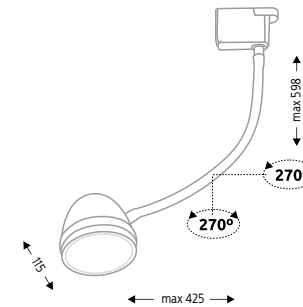

Lampa wykonana ze stali, aluminium i tworzywa sztucznego. Ramię elastyczne. Nie zawiera źródła światła. / The lamp is made of steel, aluminium and plastic. Flexible arm. Light source not included.



SAWARA 6627



SAWARA 6626

OPIS / DESCRIPTION

numer katalogowy / 6626/GU10/kolor 6626/G53/kolor
catalogue number
dostępne kolory / available colours ○BI / ●CZ / ●SZ

DANE TECHNICZNE / TECHNICAL DATA

oprawka / holder	GU10	G53
zasilanie / power supply	230V	230V
źródło / light source	1 × ES111	1 × AR111
moc maks. / maximum wattage	1 × 50W	1 × 50W
transformator / transformer	nie wymaga	wbudowany elektroniczny
waga netto / net weight	0,4 kg	0,5 kg

ZALECANE ŹRÓDŁO ŚWIATEŁA / RECOMMENDED BULB:

1 × LED 75 EL-111 15W 230V GU10
1 × halogen QR-LP111 50W 12V G53
1 × LED Parathom PRO111 15,5W 12V G53

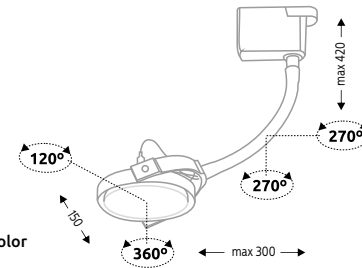

Lampa wykonana ze stali, aluminium i tworzywa sztucznego. Ramię elastyczne. Nie zawiera źródła światła. / The lamp is made of steel, aluminium and plastic. Flexible arm. Light source not included.



SAWARA 6627

OPIS / DESCRIPTION

numer katalogowy / 6627/GU10/kolor 6627/G53/kolor
catalogue number
dostępne kolory / available colours ○BI / ●CZ / ●SZ

DANE TECHNICZNE / TECHNICAL DATA

oprawka / holder	GU10	G53
zasilanie / power supply	230V	230V
źródło / light source	1 × ES111	1 × AR111
moc maks. / maximum wattage	1 × 50W	1 × 50W
transformator / transformer	nie wymaga	wbudowany elektroniczny
waga netto / net weight	0,6 kg	0,7 kg

ZALECANE ŹRÓDŁO ŚWIATEŁA / RECOMMENDED BULB:

1 × LED 75 EL-111 15W 230V GU10
1 × halogen QR-LP111 50W 12V G53
1 × LED Parathom PRO111 15,5W 12V G53

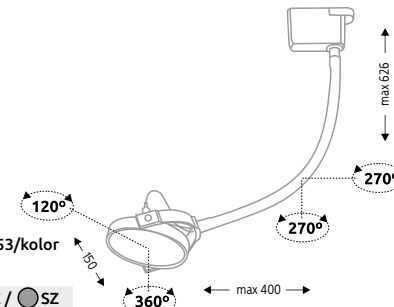

Lampa wykonana ze stali, aluminium i tworzywa sztucznego. Ramię elastyczne. Nie zawiera źródła światła. / The lamp is made of steel, aluminium and plastic. Flexible arm. Light source not included.



MIMA 6628

OPIS / DESCRIPTION

numer katalogowy / 6628/GU10/kolor 6628/G53/kolor
catalogue number
dostępne kolory / available colours ○BI / ●CZ / ●SZ

DANE TECHNICZNE / TECHNICAL DATA

oprawka / holder	GU10	G53
zasilanie / power supply	230V	230V
źródło / light source	1 × ES111	1 × AR111
moc maks. / maximum wattage	1 × 50W	1 × 50W
transformator / transformer	nie wymaga	wbudowany elektroniczny
waga netto / net weight	0,3 kg	0,4 kg

ZALECANE ŹRÓDŁO ŚWIATEŁA / RECOMMENDED BULB:

1 × LED 75 EL-111 15W 230V GU10
1 × halogen QR-LP111 50W 12V G53
1 × LED Parathom PRO111 15,5W 12V G53

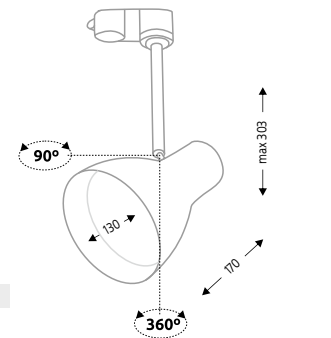

Lampa wykonana ze stali, aluminium i tworzywa sztucznego. Nie zawiera źródła światła. / The lamp is made of steel, aluminium and plastic. Light source not included.



BIZEN 6629

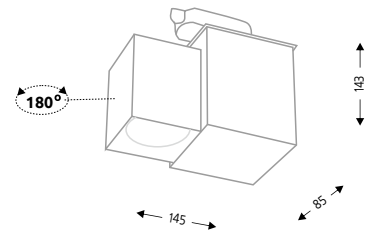

OPIS / DESCRIPTION

numer katalogowy / catalogue number 6629/GU10/kolor
dostępne kolory / available colours ○BI / ●CZ / ●SZ

DANE TECHNICZNE / TECHNICAL DATA

oprawka / holder GU10
zasilanie / power supply 230V
źródło / light source 1 x PAR16
moc maks. / maximum wattage 1 x 35W
transformator / transformer nie wymaga
waga netto / net weight 0,8 kg

ZALECANE ŹRÓDŁO ŚWIATŁA / RECOMMENDED BULB:

1 x halogen QPAR16 35W 230V GU10
1 x LED star PAR16 5,5W 230V GU10

Lampa wykonana ze stali aluminium i tworzywa sztucznego. Nie zawiera źródła światła. / The lamp is made of steel, aluminium and plastic. Light source not included.



BIZEN 6630

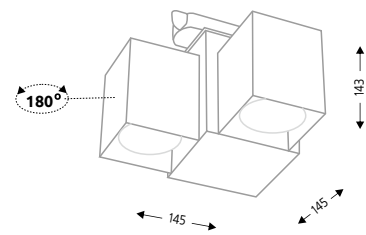

OPIS / DESCRIPTION

numer katalogowy / catalogue number 6630/GU10/kolor
dostępne kolory / available colours ○BI / ●CZ / ●SZ

DANE TECHNICZNE / TECHNICAL DATA

oprawka / holder GU10
zasilanie / power supply 230V
źródło / light source 2 x PAR16
moc maks. / maximum wattage 2 x 35W
transformator / transformer nie wymaga
waga netto / net weight 1,0 kg

ZALECANE ŹRÓDŁO ŚWIATŁA / RECOMMENDED BULB:

2 x halogen QPAR16 35W 230V GU10
2 x LED star PAR16 5,5W 230V GU10

Lampa wykonana ze stali aluminium i tworzywa sztucznego. Nie zawiera źródła światła. / The lamp is made of steel, aluminium and plastic. Light source not included.



BIZEN 6631

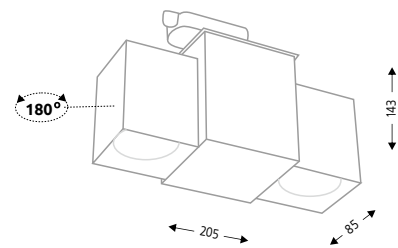

OPIS / DESCRIPTION

numer katalogowy / catalogue number 6631/GU10/kolor
dostępne kolory / available colours ○BI / ●CZ / ●SZ

DANE TECHNICZNE / TECHNICAL DATA

oprawka / holder GU10
zasilanie / power supply 230V
źródło / light source 2 x PAR16
moc maks. / maximum wattage 2 x 35W
transformator / transformer nie wymaga
waga netto / net weight 1,0 kg

ZALECANE ŹRÓDŁO ŚWIATŁA / RECOMMENDED BULB:

2 x halogen QPAR16 35W 230V GU10
2 x LED star PAR16 5,5W 230V GU10

Lampa wykonana ze stali aluminium i tworzywa sztucznego. Nie zawiera źródła światła. / The lamp is made of steel, aluminium and plastic. Light source not included.



ITO 6632



ITO 6632

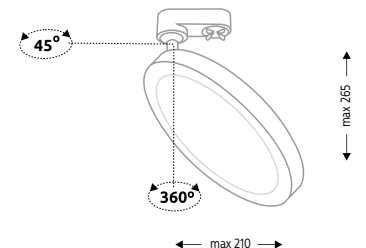

OPIS / DESCRIPTION

numer katalogowy / catalogue number 6632/LED/kolor
dostępne kolory / available colours ○BI / ●CZ / ●SZ

DANE TECHNICZNE / TECHNICAL DATA

oprawka / holder Moduł LED
zasilanie / power supply 230V
źródło / light source 1 x moduł LED
CLE-AC-160-1500 (wbudowane)
moc maks. / maximum wattage 1 x 14,5W 1600lm
transformator / transformer wbudowany elektroniczny
waga netto / net weight 0,8 kg

Lampa wykonana ze stali, plexi i tworzywa sztucznego. System bezśrubowy. Wbudowane źródło światła. / The lamp is made of steel, plexiglas and plastic. No screw connections. Light source included.







SUWA

8001

8002

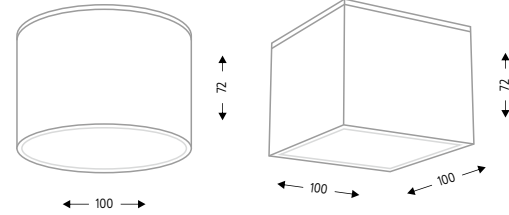

OPIS / DESCRIPTION

numer katalogowy / catalogue number 8001/GX53/kolor 8002/GX53/kolor
dostępne kolory / available colours BI / CZ / SZ BI / CZ / SZ

DANE TECHNICZNE / TECHNICAL DATA

oprawka / holder	GX53	GX53
zasilanie / power supply	230V	230V
źródło / light source	1 x GX53	1 x GX53
moc maks. / maximum wattage	1 x 8W	1 x 8W
transformator / transformer	nie wymaga	nie wymaga
waga netto / net weight	0,5 kg	0,7 kg

ZALECANE ŹRÓDŁO ŚWIATŁA / RECOMMENDED BULB:
1 x Ledigo Żarówka LED 8W 230V GX53

Lampa wykonana ze stali, aluminium i plexi o podwyższonej szczelności. Nie zawiera źródła światła. / The lamp is made of steel, aluminium and plexiglas with IP 44. Light source not included.



SUWA

8003

8004

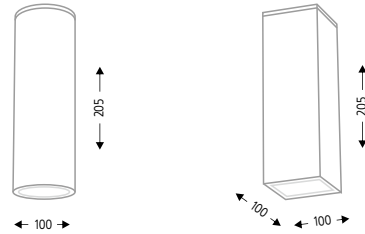

OPIS / DESCRIPTION

numer katalogowy / catalogue number 8003/GX53/kolor 8004/GX53/kolor
dostępne kolory / available colours BI / CZ / SZ BI / CZ / SZ

DANE TECHNICZNE / TECHNICAL DATA

oprawka / holder	GX53	GX53
zasilanie / power supply	230V	230V
źródło / light source	1 x GX53	1 x GX53
moc maks. / maximum wattage	1 x 8W	1 x 8W
transformator / transformer	nie wymaga	nie wymaga
waga netto / net weight	0,9 kg	1,1 kg

ZALECANE ŹRÓDŁO ŚWIATŁA / RECOMMENDED BULB:
1 x Ledigo Żarówka LED 8W 230V GX53

Lampa wykonana ze stali, aluminium i plexi o podwyższonej szczelności. Nie zawiera źródła światła. / The lamp is made of steel, aluminium and plexiglas with IP 44. Light source not included.



TOTTORI IL

8007

8008

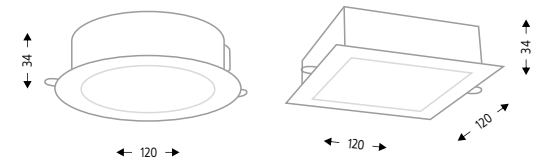

OPIS / DESCRIPTION

numer katalogowy / catalogue number 8007/LED/kolor 8008/LED/kolor
dostępne kolory / available colours BI / CZ / SZ BI / CZ / SZ

DANE TECHNICZNE / TECHNICAL DATA

oprawka / holder	Moduł LED	Moduł LED
zasilanie / power supply	230V	230V
źródło / light source	1 x moduł LED CL 148 Ø 46 mm (wbudowane)	1 x moduł LED CL 148 Ø 46 mm (wbudowane)
moc maks. / maximum wattage	1 x 8W 800 lm	1 x 8W 800 lm
transformator / transformer	nie wymaga	nie wymaga
waga netto / net weight	0,5 kg	0,6 kg

Lampa wykonana ze stali, aluminium i plexi o podwyższonej szczelności. Wbudowane źródło światła. / The lamp is made of steel, aluminium and plexiglas with IP 44. Light source included.



TOTTORI IL

8005

8006

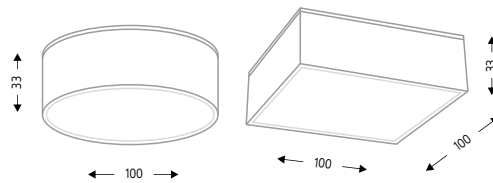

OPIS / DESCRIPTION

numer katalogowy / catalogue number 8005/LED/kolor 8006/LED/kolor
dostępne kolory / available colours BI / CZ / SZ BI / CZ / SZ

DANE TECHNICZNE / TECHNICAL DATA

oprawka / holder	Moduł LED	Moduł LED
zasilanie / power supply	230V	230V
źródło / light source	1 x moduł LED CL 148 Ø 46 mm (wbudowane)	1 x moduł LED CL 148 Ø 46 mm (wbudowane)
moc maks. / maximum wattage	1 x 8W 800 lm	1 x 8W 800 lm
transformator / transformer	nie wymaga	nie wymaga
waga netto / net weight	0,5 kg	0,6 kg

Lampa wykonana ze stali, aluminium i plexi o podwyższonej szczelności. Wbudowane źródło światła. / The lamp is made of steel, aluminium and plexiglas with IP 44. Light source included.



TOSA

8009

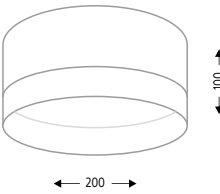

OPIS / DESCRIPTION

numer katalogowy / catalogue number 8009/GX53/kolor 8009/LED/kolor
dostępne kolory / available colours BI / CZ / SZ

DANE TECHNICZNE / TECHNICAL DATA

oprawka / holder	GX53	Płytki LED
zasilanie / power supply	230V	230V
źródło / light source	1 x GX53	1 x Płytki LED STARK CLE-G2 160 (wbudowane)
moc maks. / maximum wattage	1 x 8W	1 x 15W 2180 lm
transformator / transformer	nie wymaga	wbudowany elektroniczny
waga netto / net weight	1,5 kg	2,2 kg

ZALECANE ŹRÓDŁO ŚWIATŁA / RECOMMENDED BULB:
1 x Ledigo Żarówka LED 8W 230V GX53

Lampa wykonana ze stali, aluminium i plexi o podwyższonej szczelności. Nie zawiera źródła światła. Wbudowane źródło w opcji z LED. / The lamp is made of steel, aluminium and plexiglas with IP 44. Light source not included. Integrated power source in the LED option.



TOSA

8010

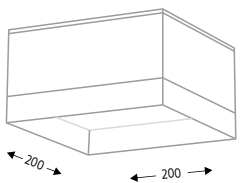

OPIS / DESCRIPTION

numer katalogowy / catalogue number 8010/GX53/kolor 8010/LED/kolor
dostępne kolory / available colours BI / CZ / SZ

DANE TECHNICZNE / TECHNICAL DATA

oprawka / holder	GX53	Płytki LED
zasilanie / power supply	230V	230V
źródło / light source	1 x GX53	1 x Płytki LED STARK CLE-G2 160 (wbudowane)
moc maks. / maximum wattage	1 x 8W	1 x 15W 2180 lm
transformator / transformer	nie wymaga	wbudowany elektroniczny
waga netto / net weight	2,4 kg	3,0 kg

ZALECANE ŹRÓDŁO ŚWIATŁA / RECOMMENDED BULB:
1 x Ledigo Żarówka LED 8W 230V GX53

Lampa wykonana ze stali, aluminium i plexi o podwyższonej szczelności. Nie zawiera źródła światła. Wbudowane źródło w opcji z LED. / The lamp is made of steel, aluminium and plexiglas with IP 44. Light source not included. Integrated power source in the LED option.



ZAMA 8011

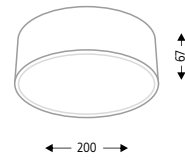

OPIS / DESCRIPTION

numer katalogowy / 8011/GX53/kolor 8011/LED/kolor
catalogue number

dostępne kolory / available colours BI / CZ / SZ

DANE TECHNICZNE / TECHNICAL DATA

oprawka / holder	GX53	Płytki LED
zasilanie / power supply	230V	230V
źródło / light source	1 x GX53	1 x Płytki LED STARK CLE-G2 160 (wbudowane)
moc maks. / maximum wattage	1 x 8W	1 x 15W 2180lm
transformator / transformer	nie wymaga	wbudowany elektroniczny
waga netto / net weight	1,1 kg	1,7 kg

ZALECANE ŹRÓDŁO ŚWIATŁA / RECOMMENDED BULB:

1 x Ledigo Żarówka LED 8W 230V GX53

Lampa wykonana ze stali, aluminium i plexi o podwyższonej szczelności. Nie zawiera źródła światła. Wbudowane źródło w opcji z LED. / The lamp is made of steel, aluminium and plexiglas with IP 44. Light source not included. Integrated power source in the LED option.



ZAMA 8012

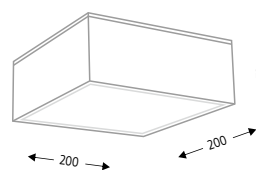

OPIS / DESCRIPTION

numer katalogowy / 8012/GX53/kolor 8012/LED/kolor
catalogue number

dostępne kolory / available colours BI / CZ / SZ

DANE TECHNICZNE / TECHNICAL DATA

oprawka / holder	GX53	Płytki LED
zasilanie / power supply	230V	230V
źródło / light source	1 x GX53	1 x Płytki LED STARK CLE-G2 160 (wbudowane)
moc maks. / maximum wattage	1 x 8W	1 x 15W 2180 lm
transformator / transformer	nie wymaga	wbudowany elektroniczny
waga netto / net weight	2,1 kg	2,7 kg

ZALECANE ŹRÓDŁO ŚWIATŁA / RECOMMENDED BULB:

1 x Ledigo Żarówka LED 8W 230V GX53

Lampa wykonana ze stali, aluminium i plexi o podwyższonej szczelności. Nie zawiera źródła światła. Wbudowane źródło w opcji z LED. / The lamp is made of steel, aluminium and plexiglas with IP 44. Light source not included. Integrated power source in the LED option.



ZAMA 8013

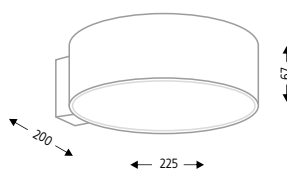

OPIS / DESCRIPTION

numer katalogowy / 8013/GX53/kolor 8013/LED/kolor
catalogue number

dostępne kolory / available colours BI / CZ / SZ

DANE TECHNICZNE / TECHNICAL DATA

oprawka / holder	GX53	Płytki LED
zasilanie / power supply	230V	230V
źródło / light source	1 x GX53	1 x płytki LED STARK CLE G2 160 (wbudowane)
moc maks. / maximum wattage	1 x 8W	1 x 15W, 2180 lm
transformator / transformer	nie wymaga	wbudowany elektroniczny
waga netto / net weight	1,2 kg	1,8 kg

ZALECANE ŹRÓDŁO ŚWIATŁA / RECOMMENDED BULB:

1 x Ledigo Żarówka LED 8W 230V GX53

Lampa wykonana ze stali i aluminium i plexi o podwyższonej szczelności. Nie zawiera źródła światła. Wbudowane źródło światła w opcji z LED. / The lamp is made of steel, aluminium and plexiglas with IP 44. Light source not included. Integrated power source in the LED option.



ZAMA 8014

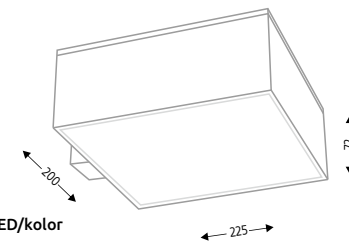

OPIS / DESCRIPTION

numer katalogowy / 8014/GX53/kolor 8014/LED/kolor
catalogue number

dostępne kolory / available colours BI / CZ / SZ

DANE TECHNICZNE / TECHNICAL DATA

oprawka / holder	GX53	Płytki LED
zasilanie / power supply	230V	230V
źródło / light source	1 x GX53	1 x płytki LED STARK CLE G2 160 (wbudowane)
moc maks. / maximum wattage	1 x 8W	1 x 15W, 2180 lm
transformator / transformer	nie wymaga	wbudowany elektroniczny
waga netto / net weight	2,2 kg	2,8 kg

ZALECANE ŹRÓDŁO ŚWIATŁA / RECOMMENDED BULB:

1 x Ledigo Żarówka LED 8W 230V GX53

Lampa wykonana ze stali i aluminium i plexi o podwyższonej szczelności. Nie zawiera źródła światła. Wbudowane źródło światła w opcji z LED. / The lamp is made of steel, aluminium and plexiglas with IP 44. Light source not included. Integrated power source in the LED option.



MACHIDA 8015 8016

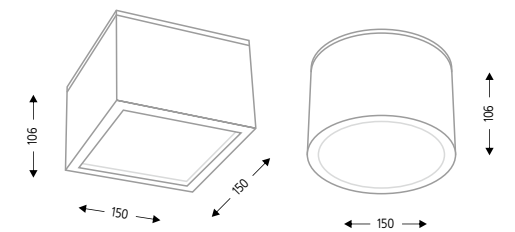

OPIS / DESCRIPTION

numer katalogowy / catalogue number 8015/GX53/kolor 8016/GX53/kolor

dostępne kolory / available colours BI / CZ / SZ BI / CZ / SZ

DANE TECHNICZNE / TECHNICAL DATA

oprawka / holder	GX53	GX53
zasilanie / power supply	230V	230V
źródło / light source	1 x GX53	1 x GX53
moc maks. / maximum wattage	1 x 8W	1 x 8W
transformator / transformer	nie wymaga	nie wymaga
waga netto / net weight	1,5 kg	1,2 kg

ZALECANE ŹRÓDŁO ŚWIATŁA / RECOMMENDED BULB:

1 x Ledigo Żarówka LED 8W 230V GX53

Lampa wykonana z aluminium o podwyższonej szczelności. Klosz szklany. Nie zawiera źródła światła. / The lamp is made of aluminium with IP 44. Glass lampshade. Light source not included.



MACHIDA 8017 8018

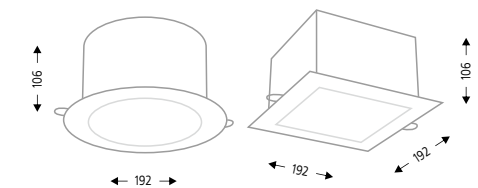

OPIS / DESCRIPTION

numer katalogowy / catalogue number 8017/GX53/kolor 8018/GX53/kolor

dostępne kolory / available colours BI / CZ / SZ BI / CZ / SZ

DANE TECHNICZNE / TECHNICAL DATA

oprawka / holder	GX53	GX53
zasilanie / power supply	230V	230V
źródło / light source	1 x GX53	1 x GX53
moc maks. / maximum wattage	1 x 8W	1 x 8W
transformator / transformer	nie wymaga	nie wymaga
waga netto / net weight	1,4 kg	1,0 kg

ZALECANE ŹRÓDŁO ŚWIATŁA / RECOMMENDED BULB:

1 x Ledigo Żarówka LED 8W 230V GX53

Lampa wykonana z aluminium o podwyższonej szczelności. Klosz szklany. Nie zawiera źródła światła. / The lamp is made of aluminium with IP 44. Glass lampshade. Light source not included.





ITO

8019

8020

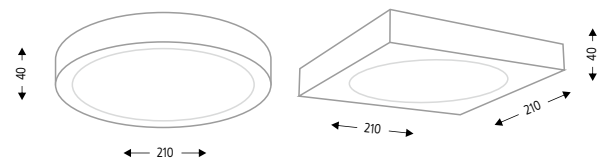

OPIS / DESCRIPTION

numer katalogowy / catalogue number **8019/LED/kolor** **8020/LED/kolor**
dostępne kolory / available colours BI / CZ / SZ BI / CZ / SZ

DANE TECHNICZNE / TECHNICAL DATA

oprawka / holder	Moduł LED	Moduł LED
zasilanie / power supply	230V	230V
źródło / light source	1 × moduł LED CLE-AC-160-1500 (wbudowane)	1 × moduł LED CLE-AC-160-1500 (wbudowane)
moc maks. / maximum wattage	1 × 14,5W 1600 lm	1 × 14,5W 1600 lm
transformator / transformer	wbudowany elektroniczny	wbudowany elektroniczny
waga netto / net weight	0,8 kg	1,0 kg



Lampa wykonana ze stali i plexi o podwyższonej szczelności. Wbudowane źródło światła. / The lamp is made of steel and plexiglas with IP 44. Light source included.



YABU 8025



OPIS / DESCRIPTION

numer katalogowy / catalogue number **8025/GU10/kolor**
dostępne kolory / available colours BI / CZ / SZ

DANE TECHNICZNE / TECHNICAL DATA

oprawka / holder	GU10
zasilanie / power supply	230V
źródło / light source	1 × halogen 35 mm
moc maks. / maximum wattage	1 × 4W
transformator / transformer	nie wymaga
waga netto / net weight	0,4 kg

ZALECANE ŹRÓDŁO ŚWIATŁA / RECOMMENDED BULB:
1 × LED SMD 35mm 4W 230V GU10



Lampa wykonana ze stali, aluminium i plexi o podwyższonej szczelności. Nie zawiera źródła światła. / The lamp is made of steel, aluminium and plexiglas with IP 44. Light source not included.



NOMI

8021

8022

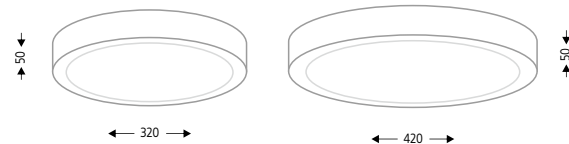

OPIS / DESCRIPTION

numer katalogowy / catalogue number **8021/2G11/kolor** **8022/2G11/kolor**
dostępne kolory / available colours BI / CZ / SZ BI / CZ / SZ

DANE TECHNICZNE / TECHNICAL DATA

oprawka / holder	2G11	2G11
zasilanie / power supply	230V	230V
źródło / light source	2 × TC-L	3 × TC-L
moc maks. / maximum wattage	2 × 18W	1 × 24W + 2 × 18W
transformator / transformer	wbudowany elektroniczny	wbudowany elektroniczny
waga netto / net weight	2,0 kg	3,2 kg



ZALECANE ŹRÓDŁO ŚWIATŁA / RECOMMENDED BULB:
2 × Dulux L 2x18W 2G11 230V

Lampa wykonana ze stali i plexi o podwyższonej szczelności. Nie zawiera źródła światła. / The lamp is made of steel and plexiglas with IP 44. Light source not included.



YABU 8026

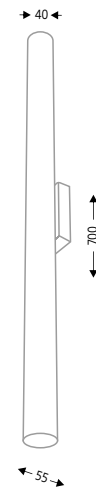

OPIS / DESCRIPTION

numer katalogowy / catalogue number **8026/GU10/kolor**
dostępne kolory / available colours BI / CZ / SZ

DANE TECHNICZNE / TECHNICAL DATA

oprawka / holder	GU10
zasilanie / power supply	230V
źródło / light source	2 × halogen 35 mm
moc maks. / maximum wattage	2 × 4W
transformator / transformer	nie wymaga
waga netto / net weight	0,9 kg

ZALECANE ŹRÓDŁO ŚWIATŁA / RECOMMENDED BULB:
2 × LED SMD 35mm 4W 230V GU10

Lampa wykonana ze stali, aluminium i plexi o podwyższonej szczelności. Nie zawiera źródła światła. / The lamp is made of steel, aluminium and plexiglas with IP 44. Light source not included.



NOMI

8023

8024

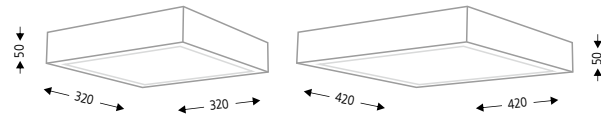

OPIS / DESCRIPTION

numer katalogowy / catalogue number **8023/2G11/kolor** **8024/2G11/kolor**
dostępne kolory / available colours BI / CZ / SZ BI / CZ / SZ

DANE TECHNICZNE / TECHNICAL DATA

oprawka / holder	2G11	2G11
zasilanie / power supply	230V	230V
źródło / light source	3 × TC-L	3 × TC-L
moc maks. / maximum wattage	3 × 18W	3 × 24W
transformator / transformer	wbudowany elektroniczny	wbudowany elektroniczny
waga netto / net weight	2,8 kg	4,1 kg



ZALECANE ŹRÓDŁO ŚWIATŁA / RECOMMENDED BULB:
3 × Dulux L 18W 2G11 230V

Lampa wykonana ze stali i plexi o podwyższonej szczelności. Nie zawiera źródła światła. / The lamp is made of steel and plexiglas with IP 44. Light source not included.



DOHA

8027

8028

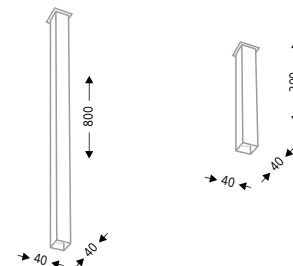

OPIS / DESCRIPTION

numer katalogowy / catalogue number **8027/GU10/kolor** **8028/GU10/kolor**
dostępne kolory / available colours BI / CZ / SZ BI / CZ / SZ

DANE TECHNICZNE / TECHNICAL DATA

oprawka / holder	GU10	GU10
zasilanie / power supply	230V	230V
źródło / light source	1 × halogen 35 mm	1 × halogen 35 mm
moc maks. / maximum wattage	1 × 4W	1 × 4W
transformator / transformer	nie wymaga	nie wymaga
waga netto / net weight	1,1 kg	0,5 kg

ZALECANE ŹRÓDŁO ŚWIATŁA / RECOMMENDED BULB:
1 × LED SMD 35mm 4W 230V GU10

Lampa wykonana ze stali, aluminium i plexi o podwyższonej szczelności. Nie zawiera źródła światła. / The lamp is made of steel, aluminium and plexiglas with IP 44. Light source not included.





DOHA

8029 8030

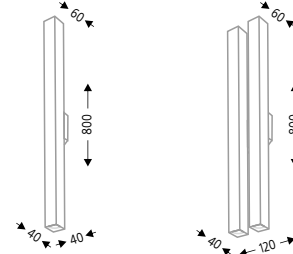

OPIS / DESCRIPTION

numer katalogowy / catalogue number 8029/GU10/kolor 8030/GU10/kolor
dostępne kolory / available colours BI / CZ / SZ BI / CZ / SZ

DANE TECHNICZNE / TECHNICAL DATA

oprawka / holder	GU10	GU10
zasilanie / power supply	230V	230V
źródło / light source	2 × halogen 35 mm	4 × halogen 35 mm
moc maks. / maximum wattage	2 × 4W	4 × 4W
transformator / transformer	nie wymaga	nie wymaga
waga netto / net weight	1,2 kg	2,4 kg

ZALECANE ŹRÓDŁO ŚWIATŁA / RECOMMENDED BULB:
2 × LED SMD 35mm 4W 230V GU10

Lampa wykonana ze stali, aluminium i plexi o podwyższonej szczelności. Nie zawiera źródła światła. / The lamp is made of steel, aluminium and plexiglas with IP 44. Light source not included.



SUMOTO 8031 8032

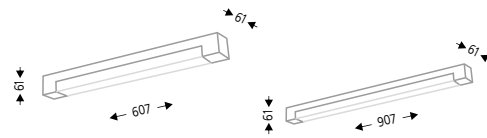

OPIS / DESCRIPTION

numer katalogowy / catalogue number 8031/G5/kolor 8032/G5/kolor
dostępne kolory / available colours BI / CZ / SZ BI / CZ / SZ

DANE TECHNICZNE / TECHNICAL DATA

oprawka / holder	G5	G5
zasilanie / power supply	230V	230V
źródło / light source	1 × T5	1 × T5
moc maks. / maximum wattage	1 × 24W	1 × 39W
transformator / transformer	wbudowany elektroniczny	wbudowany elektroniczny
waga netto / net weight	1,2 kg	1,6 kg

ZALECANE ŹRÓDŁO ŚWIATŁA / RECOMMENDED BULB:
1 × świetlówka LUMILUX T5 HO 24W 230V G5

Lampa wykonana ze stali, aluminium i plexi o podwyższonej szczelności. Nie zawiera źródła światła. / The lamp is made of steel, aluminium and plexiglas with IP 44. Light source not included.



SUMOTO 8033 8034

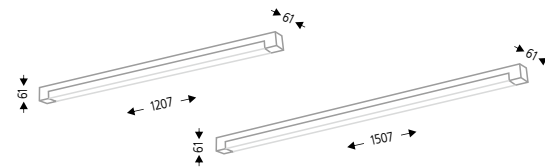

OPIS / DESCRIPTION

numer katalogowy / catalogue number 8033/G5/kolor 8034/G5/kolor
dostępne kolory / available colours BI / CZ / SZ BI / CZ / SZ

DANE TECHNICZNE / TECHNICAL DATA

oprawka / holder	G5	G5
zasilanie / power supply	230V	230V
źródło / light source	1 × T5	1 × T5
moc maks. / maximum wattage	1 × 54W	1 × 80W
transformator / transformer	wbudowany elektroniczny	wbudowany elektroniczny
waga netto / net weight	1,9 kg	2,4 kg

ZALECANE ŹRÓDŁO ŚWIATŁA / RECOMMENDED BULB:
1 × świetlówka LUMILUX T5 HO 54W 230V G5

Lampa wykonana ze stali, aluminium i plexi o podwyższonej szczelności. Nie zawiera źródła światła. / The lamp is made of steel, aluminium and plexiglas with IP 44. Light source not included.



SUMOTO 8035 8036

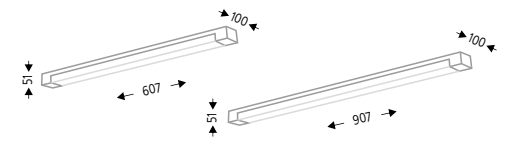

OPIS / DESCRIPTION

numer katalogowy / catalogue number 8035/G5/kolor 8036/G5/kolor
dostępne kolory / available colours BI / CZ / SZ BI / CZ / SZ

DANE TECHNICZNE / TECHNICAL DATA

oprawka / holder	G5	G5
zasilanie / power supply	230V	230V
źródło / light source	2 × T5	2 × T5
moc maks. / maximum wattage	2 × 24W	2 × 39W
transformator / transformer	wbudowany elektroniczny	wbudowany elektroniczny
waga netto / net weight	1,5 kg	2,0 kg

ZALECANE ŹRÓDŁO ŚWIATŁA / RECOMMENDED BULB:
2 × świetlówka LUMILUX T5 HO 24W 230V G5

Lampa wykonana ze stali, aluminium i plexi o podwyższonej szczelności. Nie zawiera źródła światła. / The lamp is made of steel, aluminium and plexiglas with IP 44. Light source not included.



SUMOTO 8037 8038

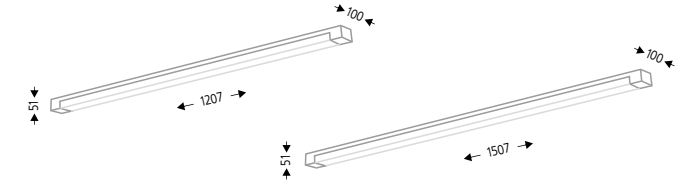

OPIS / DESCRIPTION

numer katalogowy / catalogue number 8037/G5/kolor 8038/G5/kolor
dostępne kolory / available colours BI / CZ / SZ BI / CZ / SZ

DANE TECHNICZNE / TECHNICAL DATA

oprawka / holder	G5	G5
zasilanie / power supply	230V	230V
źródło / light source	2 × T5	2 × T5
moc maks. / maximum wattage	2 × 54W	2 × 80W
transformator / transformer	wbudowany elektroniczny	wbudowany elektroniczny
waga netto / net weight	2,5 kg	3,0 kg

ZALECANE ŹRÓDŁO ŚWIATŁA / RECOMMENDED BULB:
2 × świetlówka LUMILUX T5 HO 54W 230V G5

Lampa wykonana ze stali, aluminium i plexi o podwyższonej szczelności. Nie zawiera źródła światła. / The lamp is made of steel, aluminium and plexiglas with IP 44. Light source not included.



OTARU 8039

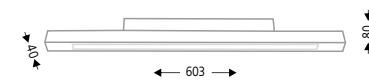

OPIS / DESCRIPTION

numer katalogowy / catalogue number 8039/G5/kolor 8039/LED/kolor
dostępne kolory / available colours BI / CZ / SZ

DANE TECHNICZNE / TECHNICAL DATA

oprawka / holder	G5	Listwa LED
zasilanie / power supply	230V	230V
źródło / light source	1 × T5	1 × listwa LED TALEX MODULE LLE G1 24×560mm (wbudowane)
moc maks. / maximum wattage	1 × 24W	1 × 22W 2400 lm
transformator / transformer	wbudowany elektroniczny	wbudowany elektroniczny
waga netto / net weight	1,3 kg	1,7 kg

ZALECANE ŹRÓDŁO ŚWIATŁA / RECOMMENDED BULB:
1 × świetlówka LUMILUX T5 HO 24W 230V G5

Lampa wykonana ze stali, aluminium i plexi o podwyższonej szczelności. Nie zawiera źródła światła. Wbudowane źródło w opcji z LED. / The lamp is made of steel, aluminium and plexiglas with IP 44. Light source not included. Integrated power source in the LED option.



OTARU 8040

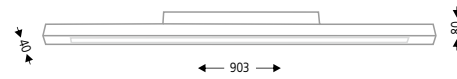

OPIS / DESCRIPTION

numer katalogowy / catalogue number 8040/G5/kolor 8040/LED/kolor
dostępne kolory / available colours BI / CZ / SZ

DANE TECHNICZNE / TECHNICAL DATA

oprawka / holder	G5	Listwa LED
zasilanie / power supply	230V	230V
źródło / light source	1 x T5	2 x listwa LED TALEX MODULE LLE G1 (1x24x560mm + 1x24x280mm) (wbudowane)
moc maks. / maximum wattage	1 x 39W	1x22W 2400lm + 1x11W 1250lm
transformator / transformer	wbudowany elektroniczny	wbudowany elektroniczny
waga netto / net weight	1,6 kg	2,2 kg

ZALECANE ŹRÓDŁO ŚWIATŁA / RECOMMENDED BULB:

1 x świetlówka LUMILUX T5 HO 39W 230V G5

Lampa wykonana ze stali, aluminium i plexi o podwyższonej szczelności. Nie zawiera źródła światła. Wbudowane źródło w opcji z LED. / The lamp is made of steel, aluminium and plexiglas with IP 44. Light source not included. Integrated power source in the LED option.



OTARU 8041

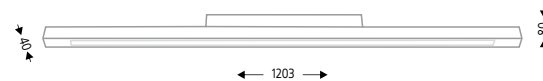

OPIS / DESCRIPTION

numer katalogowy / catalogue number 8041/G5/kolor 8041/LED/kolor
dostępne kolory / available colours BI / CZ / SZ

DANE TECHNICZNE / TECHNICAL DATA

oprawka / holder	G5	Listwa LED
zasilanie / power supply	230V	230V
źródło / light source	1 x T5	2 x listwa LED TALEX MODULE LLE G1 2x24x560mm (wbudowane)
moc maks. / maximum wattage	1 x 54W	2 x 22W 4800 lm
transformator / transformer	wbudowany elektroniczny	wbudowany elektroniczny
waga netto / net weight	1,9 kg	2,8 kg

ZALECANE ŹRÓDŁO ŚWIATŁA / RECOMMENDED BULB:

1 x świetlówka LUMILUX T5 HO 54W 230V G5

Lampa wykonana ze stali, aluminium i plexi o podwyższonej szczelności. Nie zawiera źródła światła. Wbudowane źródło w opcji z LED. / The lamp is made of steel, aluminium and plexiglas with IP 44. Light source not included. Integrated power source in the LED option.



OTARU 8042

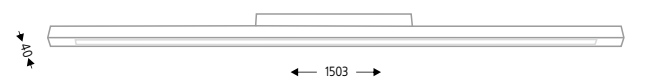

OPIS / DESCRIPTION

numer katalogowy / catalogue number 8042/G5/kolor 8042/LED/kolor
dostępne kolory / available colours BI / CZ / SZ

DANE TECHNICZNE / TECHNICAL DATA

oprawka / holder	G5	Listwa LED
zasilanie / power supply	230V	230V
źródło / light source	1 x T5	3 x listwa LED TALEX MODULE LLE G1 3x24x560mm (wbudowane)
moc maks. / maximum wattage	1 x 80W	3 x 22W 7200 lm
transformator / transformer	wbudowany elektroniczny	wbudowany elektroniczny
waga netto / net weight	2,2 kg	3,3 kg

ZALECANE ŹRÓDŁO ŚWIATŁA / RECOMMENDED BULB:

1 x świetlówka LUMILUX T5 HO 80W 230V G5

Lampa wykonana ze stali, aluminium i plexi o podwyższonej szczelności. Nie zawiera źródła światła. Wbudowane źródło w opcji z LED. / The lamp is made of steel, aluminium and plexiglas with IP 44. Light source not included. Integrated power source in the LED option.



OTARU 8043 8044

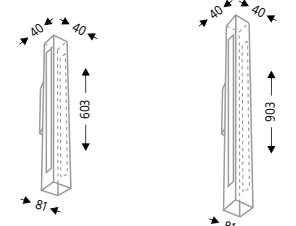

OPIS / DESCRIPTION

numer katalogowy / catalogue number 8043/G5/kolor 8044/G5/kolor
dostępne kolory / available colours BI / CZ / SZ BI / CZ / SZ

DANE TECHNICZNE / TECHNICAL DATA

oprawka / holder	G5	G5
zasilanie / power supply	230V	230V
źródło / light source	1 x T5	1 x T5
moc maks. / maximum wattage	1 x 24W	1 x 39W
transformator / transformer	wbudowany elektroniczny	wbudowany elektroniczny
waga netto / net weight	1,4 kg	1,6 kg

ZALECANE ŹRÓDŁO ŚWIATŁA / RECOMMENDED BULB:

1 x świetlówka LUMILUX T5 HO 24W 230V G5

Lampa wykonana ze stali, aluminium i plexi o podwyższonej szczelności. Nie zawiera źródła światła. / The lamp is made of steel and aluminium and plexiglas with IP 54. Light source not included.



OTARU 8045

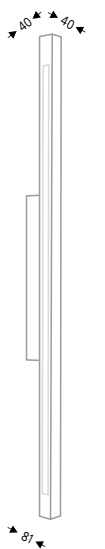

OPIS / DESCRIPTION

numer katalogowy / catalogue number 8045/G5/kolor 8045/LED/kolor
dostępne kolory / available colours BI / CZ / SZ

DANE TECHNICZNE / TECHNICAL DATA

oprawka / holder	G5	Listwa LED
zasilanie / power supply	230V	230V
źródło / light source	1 x T5	1 x listwa LED TALEX MODULE LLE G1 24x560mm (wbudowane)
moc maks. / maximum wattage	1 x 24W	1 x 22W 2400 lm
transformator / transformer	wbudowany elektroniczny	wbudowany elektroniczny
waga netto / net weight	1,3 kg	1,8 kg

ZALECANE ŹRÓDŁO ŚWIATŁA / RECOMMENDED BULB:

1 x świetlówka LUMILUX T5 HO 24W 230V G5

Lampa wykonana ze stali, aluminium i plexi o podwyższonej szczelności. Nie zawiera źródła światła. Wbudowane źródło w opcji z LED. / The lamp is made of steel, aluminium and plexiglas with IP 54. Light source not included. Integrated power source in the LED option.



OTARU 8046

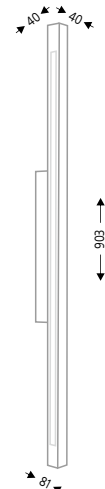

OPIS / DESCRIPTION

numer katalogowy / catalogue number 8046/G5/kolor 8046/LED/kolor
dostępne kolory / available colours BI / CZ / SZ

DANE TECHNICZNE / TECHNICAL DATA

oprawka / holder	G5	Listwa LED
zasilanie / power supply	230V	230V
źródło / light source	1 x T5	2 x listwa LED TALEX MODULE LLE G1 (1x24x560mm + 1x24x280mm) (wbudowane)
moc maks. / maximum wattage	1 x 39W	1 x 22W 2400 lm + 1 x 11W 1250lm
transformator / transformer	wbudowany elektroniczny	wbudowany elektroniczny
waga netto / net weight	1,6 kg	2,2 kg

ZALECANE ŹRÓDŁO ŚWIATŁA / RECOMMENDED BULB:

1 x świetlówka LUMILUX T5 HO 39W 230V G5

Lampa wykonana ze stali, aluminium i plexi o podwyższonej szczelności. Nie zawiera źródła światła. Wbudowane źródło w opcji z LED. / The lamp is made of steel, aluminium and plexiglas with IP 54. Light source not included. Integrated power source in the LED option.



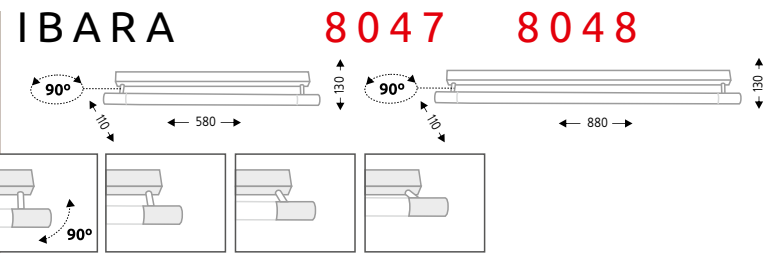

OPIS / DESCRIPTION

numer katalogowy / catalogue number **8047/G5/kolor** **8048/G5/kolor**
dostępne kolory / available colours BI / CZ / SZ BI / CZ / SZ

DANE TECHNICZNE / TECHNICAL DATA

oprawka / holder	G5	G5
zasilanie / power supply	230V	230V
źródło / light source	1 × T5	1 × T5
moc maks. / maximum wattage	1 × 24W	1 × 39W
transformator / transformer	wbudowany elektroniczny	wbudowany elektroniczny
waga netto / net weight	1,6 kg	1,9 kg

ZALECANE ŹRÓDŁO ŚWIATŁA / RECOMMENDED BULB:
1 × świetlówka LUMILUX T5 HO 24W 230V G5

Lampa wykonana ze stali, aluminium i plexi o podwyższonej szczelności. Nie zawiera źródła światła. / The lamp is made of steel and aluminium and plexiglas with IP 54. Light source not included.

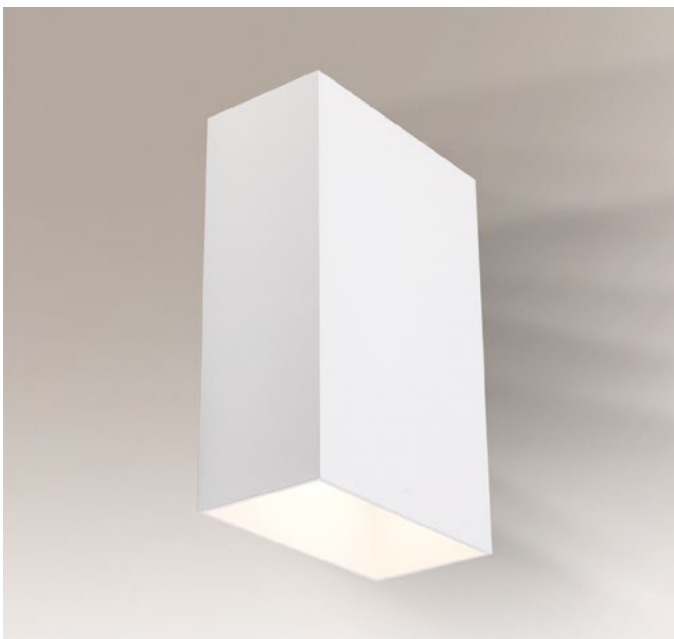

HIRADO 8049

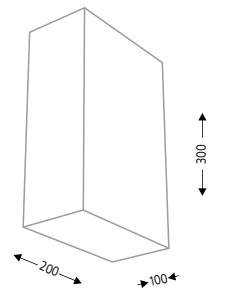

OPIS / DESCRIPTION

numer katalogowy / catalogue number **8049/GX53/kolor**
dostępne kolory / available colours BI / CZ / SZ

DANE TECHNICZNE / TECHNICAL DATA

oprawka / holder	GX53
zasilanie / power supply	230V
źródło / light source	2 × GX53
moc maks. / maximum wattage	2 × 8W
transformator / transformer	nie wymaga
waga netto / net weight	2,4 kg

ZALECANE ŹRÓDŁO ŚWIATŁA / RECOMMENDED BULB:
1 × Ledigo Żarówka LED 8W 230V GX53

Lampa wykonana ze stali i aluminium o podwyższonej szczelności. Nie zawiera źródła światła. / The lamp is made of steel and aluminium with IP 44. Light source not included.



UBE IL 8050 8051

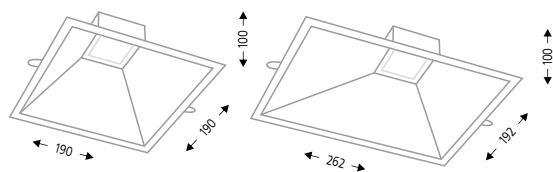

OPIS / DESCRIPTION

numer katalogowy / catalogue number **8050/LED/kolor** **8051/LED/kolor**
dostępne kolory / available colours BI / CZ / SZ BI / CZ / SZ

DANE TECHNICZNE / TECHNICAL DATA

oprawka / holder	Moduł LED	Moduł LED
zasilanie / power supply	230V	230V
źródło / light source	1 × moduł LED CL 148 Ø 46 mm (wbudowane)	1 × moduł LED CL 148 Ø 46 mm (wbudowane)
moc maks. / maximum wattage	1 × 8W 800 lm	1 × 8W 800 lm
transformator / transformer	nie wymaga	nie wymaga
waga netto / net weight	1,0 kg	1,1 kg

Lampa wykonana ze stali i aluminium o podwyższonej szczelności. Wbudowane źródło światła. / The lamp is made of steel and aluminium with IP 54/20. Light source included.



UBE IL 8051



OKINAWA IL 8052

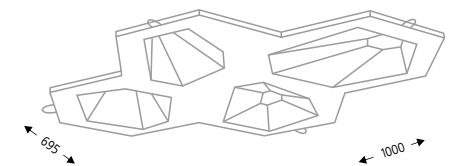

OPIS / DESCRIPTION

numer katalogowy / catalogue number **8052/LED/kolor**
dostępne kolory / available colours BI / CZ / SZ

DANE TECHNICZNE / TECHNICAL DATA

oprawka / holder	Moduł LED
zasilanie / power supply	230V
źródło / light source	4 × moduł LED CL 148 Ø 46 mm (wbudowane)
moc maks. / maximum wattage	4 × 8W 3200 lm
transformator / transformer	nie wymaga
waga netto / net weight	3,6 kg

Lampa wykonana z laminatu poliestrowo-szklanego o podwyższonej szczelności. Wbudowane źródło światła. / The lamp is made of polyester-glass laminate with IP 54/20. Light source included.



INDEX

1101	TODA	28	1175	SUWA	33	2214	WAKO	95	3301	OMURA	128	4401	OZU	190	4481	DAISEN	206	5558	ZAMA	222	6612	SHIMA	279
1102	TODA	28	1176	SUWA	32	2215	FUSSA	89	3302	OMURA	128	4402	OZU	191	4482	DAISEN	207	5559	ZAMA	222	6613	SHIMA	279
1103	TODA	28	1177	SUWA	33	2215	FUSSA	207	3303	OMURA	130	4403	OZU	191	4483	DAISEN	207	5560	ZAMA	222	6614	MIKI	278
1104	TODA	29	1178	ARAO	34	2216	FUSSA	89	3304	EBINO	131	4404	OZU	192	4484	KAKUDA	208	5561	HIRADO	223	6615	MIKI IL	278
1105	TODA	29	1179	ARAO	35	2217	FUSSA	90	3305	EBINO	131	4405	IRUMA	170	4484/01	KAKUDA	211	5562	INAGI	223	6616	TENRI	278
1106	TODA	29	1180	YUFU	35	2218	FUSSA	90	3306	EBINO	132	4406	SAPPORO	188	4484/02	KAKUDA	211	5563	SUMOTO	257	6617	YABU	283
1107	KAZO	31	1181	YUFU	35	2219	FUSSA	91	3307	EBINO	133	4407	SAPPORO	188	4484/03	KAKUDA	211	5564	SUMOTO	257	6618	YABU	283
1108	KAZO	31	1182	TOSA	36	2220	FUSSA	91	3308	KOMORO	134	4408	NEMURO	192	4484/04	KAKUDA	211	5565	SUMOTO	258	6619	ENA IL	273
1109	ARIDA	24	1183	TOSA	36	2221	HAMADA	96	3309	KOMORO	135	4409	NEMURO	192	4484/05	KAKUDA	211	5566	SUMOTO	258	6620	FUSSA IL	273
1110	ARIDA	24	1184	ZAMA	39	2221-B	HAMADA	96	3310	KOMORO	138	4410	KITAMI	172	4484/06	KAKUDA	211	5567	SUMOTO	259	6621	HAMADA IL	275
1111	ARIDA	24	1185	ZAMA	39	2222	HAMADA	96	3311	MUKO	140	4411	KITAMI	172	4485	KAKUDA	209	5568	SUMOTO	259	6622	SAKURA IL	275
1112	ARIDA	25	1186	ZAMA	39	2222-B	HAMADA	97	3312	MUKO	141	4412	KITAMI	172	4486	KAKUDA	209	5569	SUMOTO	259	6623	SAKURA IL	276
1113	ARIDA	25	1187	HIRADO	40	2223	HAMADA	97	3313	MUKO	142	4413	KITAMI	173	4703	DOHA	190	5570	SUMOTO	262	6624	MUTSU	284
1114	ARIDA	25	1188	INAGI	40	2224	HAMADA	97	3314	MUKO	143	4414	KITAMI	173	4706	DOHA	190	5571	OTARU	262	6625	MUTSU	284
1115	IGA	30	1189	ITO	68	2225	HAMADA	98	3315	WASABI	152	4415	KITAMI	173	5501	AWA	228	5572	OTARU	262	6626	SAWARA	285
1116	IGA	31	1190	ITO	68	2227	HAMADA	98	3316	WASABI	153	4416	KITAMI	174	5502	SETO	230	5573	OTARU	263	6627	SAWARA	285
1117	MIKI	43	1191	SUMOTO	79	2227-B	HAMADA	99	3317	HOFU	157	4417	KITAMI	174	5503	SETO	230	5574	OTARU	263	6628	MIMA	285
1118	MIKI	44	1192	SUMOTO	79	2228	HAMADA	99	3317-B	HOFU	157	4418	KITAMI	174	5504	SETO	231	5575	HIOKI	266	6629	BIZEN	286
1119	OSAKA	30	1193	SUMOTO	80	2228-B	HAMADA	100	3318	HOFU	157	4419	KITAMI	175	5505	UTO	232	5576	HIOKI	266	6630	BIZEN	286
1120	OSAKA	30	1194	SUMOTO	80	2229	HAMADA	101	3318-B	HOFU	157	4420	KITAMI	175	5506	UTO	233	5577	DAITO	266	6631	BIZEN	286
1121	HIMI	45	1195	SUMOTO	80	2230	HAMADA	101	3319	HOFU	157	4421	KITAMI	175	5507	UTO	234	5578	TONO	267	6632	ITO	287
1122	TOKI	41	1196	SUMOTO	81	2231	HAMADA	102	3319-B	HOFU	157	4422	AGI	168	5508	UTO	235	5579	MISATO	267	8001	SUWA	290
1123	TOKI	41	1197	SUMOTO	81	2233	SAKURA	105	3320	BANDO	158	4423	AGI	168	5509	TAHARA	250	5580	TAINAI	267	8002	SUWA	290
1124	TOKI	41	1198	SUMOTO	81	2233-B	SAKURA	105	3320-B	BANDO	158	4424	AGI	168	5510	TAHARA	250	5581	NAKA	247	8003	SUWA	290
1125	TOKI	41	1199	OTARU	82	2234	SAKURA	106	3321	BANDO	158	4426	YABU	189	5511	ZAMA	220	5582	GIFU	247	8004	SUWA	290
1126	TOKI	41	1200	OTARU	82	2234-B	SAKURA	107	3321-B	BANDO	158	4427	KIOTO	183	5512	ZAMA	220	5583	YATOMI	239	8005	TOTTORI IL	290
1127	ZAMA	37	1201	OTARU	82	2235	SAKURA	107	3322	BANDO	158	4428	KANI	184	5513	ZAMA	220	5584	YATOMI	239	8006	TOTTORI IL	290
1128	ZAMA	37	1202	OTARU	83	2236	SAKURA	108	3322-B	BANDO	158	4429	KIDA	184	5514	ZAMA	221	5585	YATOMI	329	8007	TOTTORI IL	291
1129	ZAMA	37	1203	AICHI	83	2237	SAKURA	109	3323	BANDO	159	4430	KOGA	184	5515	ZAMA	221	5588	KADOMA	254	8008	TOTTORI IL	291
1130	ZAMA	38	1204	AICHI	83	2239	SAKURA	109	3323-B	BANDO	159	4431	KOGA H	185	5516	BUNGO	240	5588-B	KADOMA	254	8009	TOSA	291
1131	ZAMA	38	1205	NAKA	70	2240	SAKURA	110	3324	BANDO	159	4432	KOGA IL	185	5516-B	BUNGO	240	5589	KADOMA	255	8010	TOSA	291
1132	ZAMA	38	1206	GIFU	70	2241	YABU	116	3324-B	BANDO	159	4433	MIKI	186	5517	BUNGO	240	5590	AKI	255	8011	ZAMA	292
1133	ZAMA	38	1207	ZAO	72	2242	TENRI	116	3325	BANDO	159	4434	MIKI IL	186	5517-B	BUNGO	240	5591	GOBO	255	8012	ZAMA	292
1134	ZAMA	38	1208	ZAO	72	2243	YABU	116	3325-B	BANDO	159	4435	SAPPORO IL	188	5518	BUNGO	241	5592	MIMA	256	8013	ZAMA	292
1135	AWA	46	1209	ZAO	72	2244	SHIMA	87	3326	KAMI	154	4436	SAPPORO	189	5518-B	BUNGO	241	5593	MIMA	256	8014	ZAMA	293
1136	SETO	47	1210	YATOMI	61	2245	BIZEN	88	3327	KAMI	154	4437	SAPPORO IL	189	5519	BUNGO	241	5594	MIMA	256	8015	MACHIDA	293
1137	SETO	47	1211	YATOMI	61	2246	BIZEN	89	3328	TOKIO	152	4438	NODA	194	5519-B	BUNGO	241	5595	DAISEN	268	8016	MACHIDA	293
1138	SETO	48	1212	YATOMI	61	2247	MUTSU	118	3329	TOKIO	152	4439	UDA	194	5520	BUNGO	241	5596	DAISEN	268	8017	MACHIDA	293
1139	TAMBA	42	1213	AWA H	46	2248	MUTSU	118	3330	YATOMI	146	4440	KOBE	194	5520-B	BUNGO	241	5597	DAISEN	268	8018	MACHIDA	293
1140	TAMBA	42	1214	SETO H	47	2249	MUTSU	118	3331	YATOMI	147	4441	KOBE	195	5521	WANTO	242	5598	AWA H	229	8019	ITO	294
1141	UTO	49	1215	SETO H	48	2250	MUTSU	120	3332	YATOMI	147	4442	OZU	191	5521-B	WANTO	242	5599	SETO H	230	8020	ITO	294
1142	UTO	49	1216	SETO H	48	2251	MUTSU	120	3333	SANO	161	4443	INAGI	195	5522	WANTO	242	5600	SETO H	231	8021	NOMI	294
1143	UTO	51	1217	UTO H	49	2252	SAWARA	121	3336	OMURA	150	4444	HIRADO	195	5522-B	WANTO	242	5601	SETO H	231	8022	NOMI	294
1144	UTO	52	1218	UTO H	51	2253	SAWARA	121	3337	OMURA	150	4445	TAMA	187	5523	WANTO	243	5602	UTO H	232	8023	NOMI	294
1145	UTO	53	1219	UTO H	52	2254	SAWARA	121	3338	OMURA	150	4446	TAMA IL	187	5523-B	WANTO	243	5603	UTO IL	232	8024	NOMI	294
1146	KONAN	43	1220	UTO H	53	2255	MIMA	122	3339	KOMORO	151	4447	ZAMA	186	5524	WANTO	243	5604	UTO H	233	8025	YABU	295
1147	KONAN	43	1221	UTO IL	49	2256	MIMA	123	3340	KOMORO	151	4448	ZAMA	187	5524-B	WANTO	243	5605	UTO IL	233	8026	YABU	295
1148	NOMI	68	1222	UTO IL	51	2257	MIMA	123	3341	KOMORO	151	4449	HINO IL	170	5525	WANTO	243	5606	UTO H	234	8027	DOHA	295
1149	NOMI	69	1223	UTO IL	52	2258	MIMA	123	3342	OMURA H	128	4450	HINO IL	170	5526	YABU	250	5607	UTO IL	234	8028	DOHA	295
1150	NOMI	69	1224	UTO IL	53	2259	MINO IL	117	3343	OMURA H	130	4451	ENIWA	196	5527	YABU	251	5608	UTO H	235	8029	DOHA	296
1151	NOMI	69	1225	KOGA H	56	2260	NATORI IL	112	3344	OMURA H	130	4452	ENIWA	196	5528	YABU	251	5609	UTO IL	235	8030	DOHA	296
1152	KOGA	56	1226	KOGA H	57	2261	NATORI	113	3345	EBINO H	131	4453	KASAI IL	197	5529	YABU	251	5610	KOGA	236	8031	SUMOTO	296
1153	KOGA	57	1227	KOGA H	58	2262	NATORI IL	113	3346	EBINO H	132	4454	TENDO	198	5530	YABU	254	5611	KOGA H	236	8032	SUMOTO	296
1154	KOGA	58	1228	KOGA IL	56	2263	FUSSA IL	90	3347	EBINO H	133	4455	TENDO	199	5532	TAMBA	224	5612	KOGA IL	236	8033	SUMOTO	296
1155	BUNGO	64	1229	KOGA IL	57	2264	FUSS																

SHILO

Karty katalogowe, instrukcje montażu oraz pliki 3d dostępne są do pobrania na stronie www.shilo.pl
Wszystkie nasze oprawy sprzedawane są z zasady bez źródeł światła, jednak aby zapewnić Państwu kompleksową obsługę stworzyliśmy możliwość zamówienia u nas źródeł światła zalecanych przez producenta.

Na życzenia klienta realizujemy zamówienia w innych kolorach z palety RAL. Więcej informacji na stronie www.shilo.pl

SHILO nie ponosi odpowiedzialności za ewentualne błędy w druku.

Zawarte w katalogu dane, zdjęcia, rysunki oraz kolory lamp mają tylko charakter informacyjny.

SHILO zastrzega sobie prawo do zmian technologicznych i produktowych bez wcześniejszego informowania.

Gwarancja 5lat SHILO dotyczy wszystkich naszych opraw z wyłączeniem:
- opraw ze zintegrowanym (wbudowanym) źródłem LED - gwarancja 2 lata
- wszystkich oferowanych źródeł światła - gwarancja 2 lata

Wszystkie specyfikacje, wagi są podane w kg i wymiary w mm.

Tolerancja błędu przy wymiarowaniu wynosi + - 2 mm.

The catalogue, assembly instructions, and 3D files are available for download on our website www.shilo.pl
All our luminaires are generally sold without sources of light; however, in order to ensure comprehensive services, we have introduced the possibility of ordering light sources recommended by the manufacturer.

Upon the customer's request, we perform orders in other RAL colors. For more information, visit www.shilo.pl

SHILO is not responsible for any printing errors.

The catalogue's data, pictures, figures, and lamp colors are provided solely for informational purposes.

Shilo reserves the right to technological and product changes without prior notice.

We give a 5-year warranty on SHILO all our luminaires except:
- luminaires with integrated (built-in) LED light source - a 2-year warranty
- all offered light sources - a 2-year warranty

All specifications, weights are given in kg and dimensions in mm

The margin of error amounts to ± 2 mm.

SHILO

PODZIĘKOWANIA / GRATITUDE

Wszystkim osobom zaangażowanym w pracę przy katalogu SHILO 2017-2018 gorąco dziękujemy:

Markowi, Arturowi, Darkowi, Otwartemu Studiu Sztuka, Dominikowi, Graffiti.

Dziękujemy wszystkim realizującym z nami ten katalog, do zobaczenia przy następnej edycji!

We want to thank all those who have worked on the SHILO 2017-2018 catalogue:

Marek, Artur, Darek, Otwarte Studio Sztuka, Dominik, Graffiti.

Thank you for creating this catalogue with us, hopefully we will work on the next edition together!

















Wszystkie prawa zastrzeżone przez ANTIGO.

Wszystkie informacje techniczne i specyfikacje są według europejskich standardów.



All rights reserved ANTIGO.

All technical information and specifications are according to European standards.

OZNACZENIA I SYMBOLE / INDICATIONS AND SYMBOLS

-  OPRAWA NATYNKOWA
SURFACE MOUNTED LUMINAIRE
-  OPRAWA WPUSZCZANA
RECESSED LUMINAIRE
-  KINKIET
WALL MOUNTED
-  OPRAWA ZWIESZANA
PENDANT LUMINAIRE
-  REFLEKTOR
SPOT
-  SZYNOPRZEWÓD
TRACKS
-  OPRAWA O PODWYŻSZONEJ SZCZELNOŚCI IP
IP RATED LUMINAIRE
-  OPRAWA SYSTEMOWA
SYSTEM LUMINAIRE
-  OPRAWA DZIECIĘCA
KIDS LUMINAIRE
-  I KLASA OCHRONNOŚCI
PROTECTION CLASS I
-  KLASA SZCZELNOŚCI OPRAWY IP
PROTECTION LUMINAIRE CODE IP
-  OPRAWA DO STOSOWANIA WEWNĄTRZ
INDOOR LUMINAIRE
-  OPRAWA DO STOSOWANIA NA ZEWNĄTRZ
OUTDOOR LUMINAIRE
-  MOŻLIWOŚĆ ZASTOSOWANIA ŹRÓDŁA LED
READY TO MOUNTING LEDS
-  ŹRÓDŁO ŚWIATŁA LED ZINTEGROWANE Z OPRAWĄ
LED INTEGRATED WITH LUMINAIRE
-  WSPÓŁCZYNNIK ODDAWANIA BARW
COLOR RENDERING INDEX
-  WSPÓŁCZYNNIK ODDAWANIA BARW
COLOR RENDERING INDEX
- B** WERSJA PODSTAWOWA LAMPY
BASIC VERSION OF THE LAMP
- H** LAMPA Z OSŁONĄ
LUMINAIRES WITH A COVER PLATE
- IL** LAMPA ZE ZINTEGROWANYM ŹRÓDŁEM ŚWIATŁA LED
LUMINAIRE WITH INTEGRATED LED LIGHT SOURCE

DOSTĘPNE KOLORY / COLOURS OF THE LAMP

-  **BI** BI - BIAŁY / WHITE
RAL 9003
-  **CZ** CZ - CZARNY / BLACK
RAL 9005
-  **SZ** SZ - SZARY / GRAY
RAL 7004

SHILO
www.shilo.pl



shilo@shilo.pl
+ 48 733 11 31 11